

Istruzioni di montaggio (traduzione)

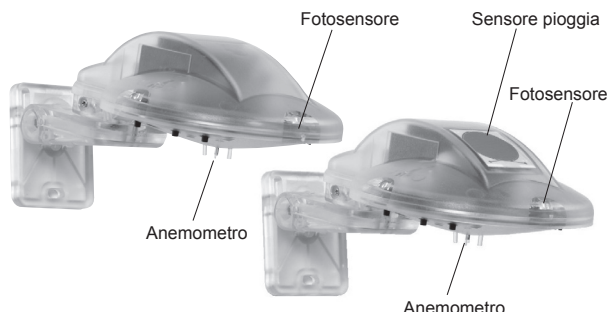

Lato inferiore apparecchio

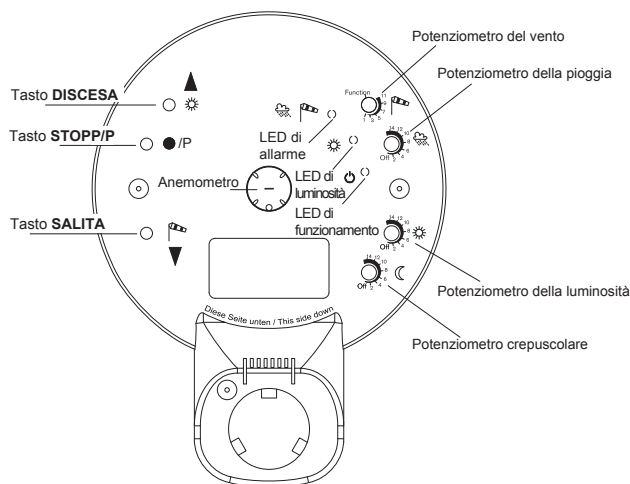

L'apparecchio Sensero AC è un sensore solare/crepuscolare e anemometro per impianti di protezione solare.

La versione Sensero AC Plus presenta inoltre un sensore pioggia.

I segnali tra Sensero e il ricevitore vengono trasmessi via radio.

Nota

L'apparecchio funziona solo in combinazione con ricevitori radio compatibili del sistema radio elero.

Un comando manuale dell'impianto è affidato a un trasmettitore portatile / a parete. Questo non è contenuto nella fornitura.

Istruzioni di sicurezza



Il rispetto delle istruzioni per l'uso è la premessa per il funzionamento sicuro e privo di guasti e il raggiungimento delle caratteristiche del prodotto.

- L'operatore/utente deve aver letto e compreso per intero le istruzioni per l'uso.
- L'operatore deve assicurare che le istruzioni per l'uso siano a disposizione dell'utente in una forma leggibile.
- L'operatore deve provvedere all'osservanza e al rispetto delle fondamentali misure di sicurezza.
- Le seguenti istruzioni di sicurezza e di montaggio si riferiscono all'apparecchio e non agli accessori e all'azionamento.

L'inosservanza può essere causa di lesioni!

→ Osservare tutte le istruzioni di sicurezza!

- Non installare mai o mettere in funzione prodotti danneggiati.
- Utilizzare solo ricambi originali compatibili.
- Un'apertura non autorizzata dell'apparecchio, un impiego inappropriato, un'installazione errata o comandi scorretti possono comportare il rischio di danni personali e materiali.
- L'apparecchio contiene parti facilmente ingeribili.

Trasporto

- Nel caso che l'apparecchio venisse consegnato danneggiato nonostante sia imballato a regola d'arte, non deve essere messo in funzione. I danneggiamenti devono essere reclamati immediatamente presso l'azienda di trasporti.

Installazione

- In occasione dell'installazione, osservare tutte le disposizioni.
- L'apparecchio deve essere utilizzato esclusivamente da persone che hanno letto e compreso le istruzioni per l'uso.

Funzionamento

- Se l'impianto è comandato da un trasmettitore, il raggio d'azione deve essere visibile durante il funzionamento.
- Tenere lontani i bambini e i disabili dagli automatismi.

Istruzioni di sicurezza radiotrasmissione

Osservare tutte le istruzioni di sicurezza relative alla radiotrasmissione!

Azionare gli impianti radio solo se questi sono consentiti e se possono essere messi in funzione in assenza di interferenze.

- Gli impianti radio non possono essere azionati in zone con elevato rischio di interferenze (per esempio ospedali, aeroporti).
- Il comando a distanza può essere usato solo per apparecchi ed impianti dove eventuali malfunzionamenti nel trasmettitore o ricevitore non rappresentino un rischio per

persone, animali o cose o se questo rischio di sicurezza è neutralizzato da altre attrezzature di sicurezza.

- Il gestore non può beneficiare di alcuna protezione da disturbi da parte di altri impianti di radiosegnalazione e dispositivi terminali (ad es. anche tramite impianti radio), utilizzati regolarmente nella stessa gamma di frequenze.
- La portata del segnale radio è limitata dal legislatore e dalle condizioni di edificazione.
- Collegare i ricevitori radio solo ad apparecchi ed impianti omologati dal produttore.
- Se vengono utilizzati più ricevitori, possono verificarsi disturbi. Per tale ragione è necessario mantenere una distanza minima di 15 cm tra i ricevitori.
- Prima di effettuare il montaggio nella posizione desiderata, verificare che l'apparecchio e il ricevitore funzionino perfettamente.

Uso appropriato

L'apparecchio deve essere utilizzato esclusivamente per il comando di tende da sole, veneziane e tapparelle.

Il collegamento di apparecchi esterni può essere effettuato solo dopo avere contattato un rivenditore specializzato.

Un utilizzo diverso da quello prescritto è da considerarsi improprio.

Esclusione di responsabilità

elero GmbH non si assume alcuna responsabilità per danni alle persone, alle cose o patrimoniali, derivanti da un impiego diverso da quello suddetto, modifiche all'apparecchio, azioni inappropriate, inosservanza delle istruzioni per l'uso. In questi casi è esclusa la garanzia per difetti materiali.

Spiegazione dei termini

Nelle presenti istruzioni il Sensero è denominato "apparecchio".

Per i concetti di abbassamento, discesa, estrazione, ecc. viene utilizzato il termine "**Discesa**", per i concetti di sollevamento, salita, retrazione, ecc. viene utilizzato il termine "**Salita**" secondo la denominazione dei tasti.

Dotazione di serie

Sensero, 1 supporto a parete, 3 tasselli, 5 viti, 1 dado

Accessori

Fissaggio a palo o angolare: Cod. art. 242690202

Dati tecnici

Tensione di esercizio	230 V / 50 Hz
Campo di temperatura	da -20 °C a +60 °C
Tipo di protezione	IP 44
Radiofrequenza	Banda da 868 MHz
Consumo standby	2 W (Sensero AC) da 2 a 7 W (Sensero AC Plus)
Peso	630 g
Dimensioni	L 205 x P 125 x A 105 mm

Per USA, Canada, Australia e alcuni Paesi del Sud America valgono disposizioni diverse:

Radiofrequenza

Banda da 915 MHz

Collegamento elettrico

	AVVERTENZA!
	Pericolo di lesioni dovuto a elettrocuzione! → Il collegamento deve essere effettuato da un tecnico specializzato e autorizzato.

1. Disattivare l'alimentazione di rete.
2. Collegare i cavi dell'apparecchio rispettando i colori:
bl = N
sw = L
3. Azionare l'alimentazione di rete.

Il LED di funzionamento acceso in verde indica che l'apparecchio è pronto all'uso.

	AVVISO!
	Pericolo di ustione in caso di contatto. Il sensore pioggia si riscalda notevolmente durante il funzionamento. → Non toccare il sensore pioggia!

Montaggio

Sono possibili diverse modalità di fissaggio.

	ATTENZIONE!
	Le folate di vento sulla facciata possono causare la distruzione dell'impianto! L'apparecchio non è in grado di riconoscerli. → L'apparecchio non deve essere montato sotto una sporgenza.

Nota

Al fine di effettuare una corretta misurazione del vento, montare l'apparecchio sulla facciata in modo che possa rilevare tutte le direzioni del vento.

Nota

Dopo il montaggio, rimuovere la copertura dall'anemometro.

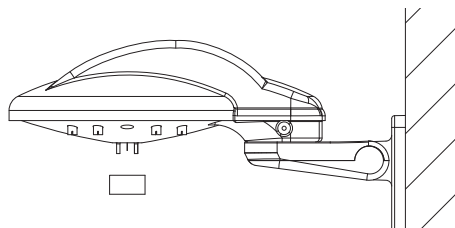

Supporto a parete

L'apparecchio può essere fissato alla sommità del tetto o alla facciata mediante il supporto a parete orientabile.

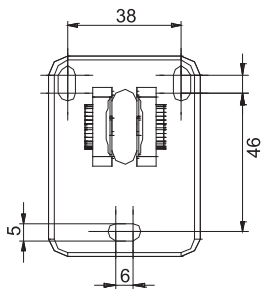

Fissaggio a palo

L'apparecchio può essere fissato anche a un palo del diametro di 27 mm.

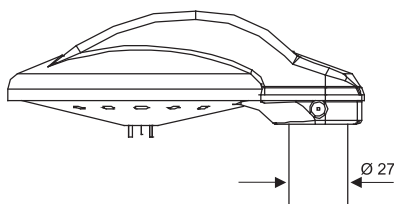

Fissaggio a palo o angolare

Mediante il fissaggio a palo o angolare è possibile fissare perfettamente l'apparecchio sull'angolo della facciata o al palo.

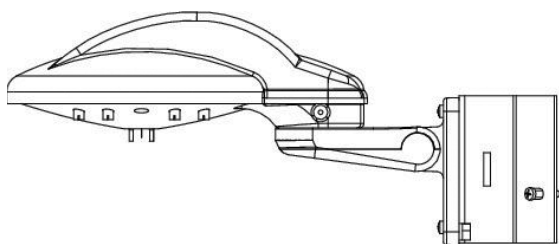

Impostazione del modo (tenda da sole, protezione da sguardi indiscreti, tapparelle)

L'apparecchio può essere utilizzato in tre modi diversi.

I modi possono essere attivati in successione come indicato di seguito:

1. Ruotare il potenziometro del vento su Function.
2. Tenere premuti i tasti SALITA e DISCESA per almeno 3 secondi. Premere entrambi i tasti più volte fino a raggiungere il modo desiderato.

Il LED di allarme lampeggiante mostra in quale modo si trova l'apparecchio:

- Il LED rosso di allarme lampeggia 1 volta. → ModoTenda da sole
- Il LED rosso di allarme lampeggia 2 volte. → Modo Protezione sguardi indiscreti
- Il LED rosso di allarme lampeggia 3 volte. → Modo Tapparelle

Il modo impostato viene visualizzato ad ogni radiotrasmissione attraverso il lampeggiamento del LED di funzionamento (frequenza di lampeggio LED 1 volta al minuto).

Ripartire il potenziometro rotativo da Function a uno dei valori scelti.

Alla consegna, è preimpostato il modo Tende da sole.

Con le versioni OEM è possibile impostare anche un modo diverso.

Nota

I comandi relativi al vento vengono eseguiti in qualsiasi modo.

Il blocco vento è attivo da 15 a 17 minuti.

Modo Tende da sole

Premessa

Funzione crepuscolo disattivata (il potenziometro crepuscolare è impostato su Off).

La tenda da sole rientra automaticamente quando il valore effettivo misurato dal sensore passa da 1 a 0 (a tarda sera) o quando il valore effettivo misurato dal fotosensore passa da 0 a 1 (al mattino presto).

Modo Protezione sguardi indiscreti

Premessa

Il valore soglia di luminosità deve essere pari o superiore a 2.

Per mantenere chiusa la tenda anche alla sera, chiudere la tenda manualmente con il trasmettitore portatile o con un timer elero.

Gli effettivi passaggi dei valori misurati dal fotosensore da 1 a 0 (a tarda sera) o da 0 a 1 (al mattino presto) non vengono tenuti in considerazione.

La tenda rimane chiusa tutta la notte. Il giorno successivo, i comandi di traslazione come posizione di orientamento (tenda) o posizione di ventilazione (tapparelle) vengono eseguiti automaticamente.

Modo Tapparelle

Premessa

Il valore soglia di luminosità deve essere pari o superiore a 2.

Nota

Il modo Tapparelle è supportato in funzione della versione del software del ricevitore.

Se le tapparelle vengono sollevate o abbassate manualmente fino a finecorsa mediante un timer o attraverso la funzione crepuscolo, la funzione luce (spostamento in base ai valori luminosi impostati) viene disattivata.

Gli effettivi passaggi dei valori misurati dal fotosensore da 1 a 0 (a tarda sera) o da 0 a 1 (al mattino presto) non vengono tenuti in considerazione.

La funzione luce può essere riattivata in modi diversi:

- attraverso un comando manuale di spostamento SALITA fino al finecorsa superiore,
- attraverso un comando timer automatico fino al finecorsa superiore,
- attraverso la commutazione dal modo AUTOMATICO al modo MANUALE e ritorno al modo AUTOMATICO tramite il trasmettitore portatile.

Programmazione dell'apparecchio

Premessa

I finecorsa del motore sono impostati. La programmazione del trasmettitore è stata effettuata.

1. Portare la tenda nella posizione centrale.
2. Premere per almeno 3 secondi i tasti **SALITA, DISCESA** e **P** sul trasmettitore portatile/da parete.
3. Premere per almeno 3 secondi i tasti STOP/P fino a quando il LED di funzionamento (verde) non lampeggia velocemente. Se l'apparecchio si trova in modalità di programmazione, il LED di funzionamento lampeggia velocemente a ogni pressione di un tasto.
4. La tenda esegue salita e discesa per 2 minuti.
5. Subito dopo l'inizio di una salita (retrazione), premere il tasto **SALITA** sull'apparecchio. Il motore si arresta brevemente.
6. Subito dopo l'inizio di una discesa (estrazione), premere il tasto **DISCESA** sull'apparecchio. Il motore si arresta. L'apparecchio è programmato.

Simboli sull'apparecchio

LED di allarme (rosso)	
LED di luminosità (giallo)	
LED di funzionamento (verde)	
Vento	
Pioggia	
Crepuscolo	
Tasto DISCESA	
Tasto SALITA	
Tasto STOPP/P	

Impostazione dei valori soglia

Sul lato inferiore dell'apparecchio sono presenti i potenziometri rotativi. Essi consentono di impostare i valori soglia per gradi.

	OFF	Funzione luce disattivata
	Livello 1	Discesa in condizioni di luce scarsa
	Livelli da 2 a 14	Livelli intermedi
	Livello 7	Impostazione di fabbrica
	Livello 15	Discesa in condizioni di notevole luce

	Livello 1	Salita in condizioni di scarso vento
	Livelli da 2 a 10	Livelli intermedi
	Livello 4	Impostazione di fabbrica
	Livello 11	Salita in condizioni di forte vento

	OFF	Funzione pioggia disattivata
	Livello 1	Salita in condizioni di pioggia debole
	Livelli 3-14	Livelli intermedi
	Livello 15	Salita in condizioni di forte pioggia
	Livello 2	Impostazione di fabbrica (Sensero Plus)

	OFF	Funzione crepuscolo disattivata. Impostazione di fabbrica
	Livello 1	Discesa in caso di buio
	Livelli 2-13	Livelli intermedi
	Livello 14	Discesa in caso di inizio del crepuscolo

Nota

Negli apparecchi OEM le impostazioni di fabbrica possono variare.

Lampeggiamento LED

Il LED di luminosità (giallo) si accende	Valore di luminosità raggiunto o superato o valore crepuscolare raggiunto o non raggiunto
Il LED di luminosità (giallo) lampeggia senza interruzione	Lampeggia per la durata del tempo di ritardo: valore di luminosità non raggiunto
Il LED di allarme (rosso) si accende	Valore del vento o della pioggia misurato raggiunto o superato
Il LED di allarme (rosso) lampeggia senza interruzione	Tempo di ritardo. Valore del vento o della pioggia non raggiunto
Il LED di funzionamento (verde) si spegne 1 volta	L'apparecchio comunica nel modo Tende da sole
Il LED di funzionamento (verde) si spegne 2 volte	L'apparecchio comunica nel modo Protezione sguardi indiscreti
Il LED di funzionamento (verde) si spegne 3 volte	L'apparecchio comunica nel modo Tapparelle
Lampeggiano tutti	Un sensore guasto o bagnato

Funzione luce

Il fotosensore integrato misura l'intensità della luce e la confronta con il valore soglia.

Premessa

La tenda è rientrata.

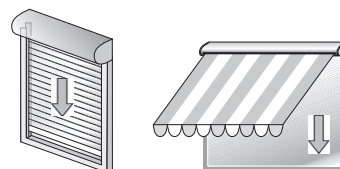
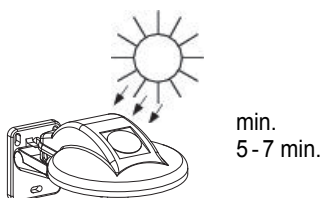
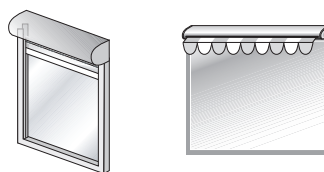

Il sole batte sul sensore per almeno 5-7 minuti. Il valore

di luminosità misurato raggiunge o supera il valore soglia impostato.

Il LED di luminosità giallo si accende.

Terminato il tempo di ritardo, la tenda rientra (5-7 minuti).

La situazione meteorologica cambia.

Il valore di luminosità misurato è al di sotto del valore soglia impostato.

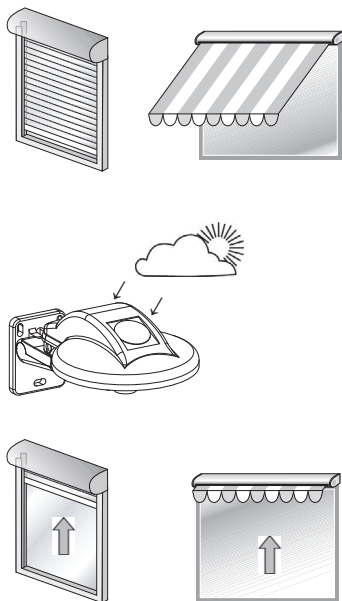

Terminato il tempo di ritardo di 15-17 minuti, la tenda rientra.

Il LED di luminosità giallo lampeggia durante il tempo di ritardo.

Con la commutazione MANUALE/AUTOMATICO dal trasmettitore portatile/da parete è possibile attivare o disattivare la funzione luce.

Controllo della funzione luce (modo Test)

Premessa

La tenda è rientrata.

Nel modo Test i tempi di ritardo si accorciano da minuti in secondi. In questo modo è possibile testare il movimento del proprio impianto in caso di superamento per eccesso o per difetto del valore soglia impostato.

1. Tenere premuto per almeno 3 secondi il tasto **SALITA** fino a quando il LED verde di funzionamento non lampeggia.

	AVVERTENZA!
	<p>Pericolo di lesioni durante la discesa della tenda, della tapparella o della veneziana!</p> <p>Il modo di test è attivo per 5 min. Questo tempo non può essere abbreviato.</p> <p>→ Stare lontano dal raggio d'azione dell'impianto.</p>

2. Illuminare il fotosensore con una torcia tascabile.

A) Il valore luminoso impostato è stato raggiunto o superato	Il LED di luminosità giallo si accende. La tenda scende immediatamente
B) Luminosità ridotta. Il valore di luminosità impostato non viene raggiunto	Il LED di luminosità giallo lampeggia e si spegne dopo 15 secondi. La tenda si riavvolge dopo 15 secondi

La procedura può essere ripetuta a piacere entro 5 minuti.

Funzione vento

L'anemometro integrato misura l'intensità del vento e la confronta con il valore soglia.

Il segnale vento non costituisce un segnale d'allarme, per questo la funzione vento è sempre attiva.

Premessa

La tenda è abbassata.

Il valore del vento misurato supera il valore soglia impostato e il segnale vento interviene.

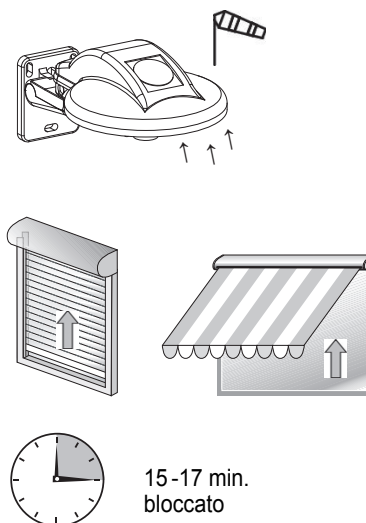

La tenda rientra e rimane rientrata per almeno 15-17 minuti.

Il LED rosso di allarme si accende.

I tasti di traslazione sull'apparecchio sono bloccati.

Il LED rosso di allarme lampeggia durante il tempo di ritardo.

Durante il tempo di blocco non è possibile la discesa nemmeno con un trasmettitore portatile.

Se il valore del vento non viene raggiunto per 15-17 minuti, il blocco viene rimosso.

Controllo della funzione vento (modo Test)

Premessa

La tenda è rientrata.

Nel modo Test i tempi di ritardo si accorciano da minuti in secondi. In questo modo è possibile testare il movimento del proprio impianto in caso di superamento per eccesso o per difetto

del valore soglia impostato.

1. Tenere premuto per almeno 3 secondi il tasto **SALITA** fino a quando il LED verde di funzionamento non lampeggia.

	AVVERTENZA!
	<p>Pericolo di lesioni durante la discesa della tenda, della tapparella o della veneziana!</p> <p>Il modo di test è attivo per 5 min. Questo tempo non può essere abbreviato.</p> <p>→ Stare lontano dal raggio d'azione dell'impianto.</p>

2. Con il trasmettitore portatile, portare la tenda in posizione centrale.
3. Soffiare sull'anemometro.

A) Il valore vento raggiunge o supera il valore impostato.	Il LED rosso di allarme si accende. La tenda sale immediatamente.
B) Vento ridotto. Il valore vento impostato non viene raggiunto.	Il LED rosso di allarme lampeggia per 15 secondi.

Il processo può essere ripetuto a piacere entro 5 min.

Funzione pioggia

Il sensore pioggia integrato nel Sensero AC Plus misura la quantità di precipitazioni e la confronta con il valore soglia.

	ATTENZIONE!
	Pericolo di ustione in caso di contatto. Il sensore pioggia si riscalda notevolmente durante il funzionamento! → Non toccare il sensore pioggia!

Premessa

La tenda è abbassata.

Il valore di pioggia misurato supera il valore soglia impostato.

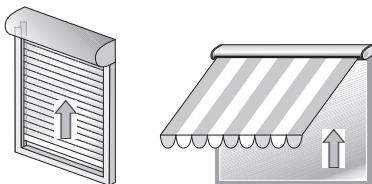
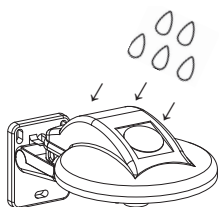

15-17 min.
Fase secca sensore

La tenda rientra e rimane rientrata per almeno 15-17 minuti. Il LED rosso di allarme si accende. I tasti di traslazione sull'apparecchio sono bloccati. Il LED rosso di allarme lampeggia durante il tempo di ritardo. Dopo 15-17 minuti è possibile avviare la discesa del motore con il comando automatico.

La discesa con il trasmettitore portatile è possibile in qualunque momento.

Se durante il tempo di blocco (15-17 min.) è stata avviata la discesa con il trasmettitore, in caso di pioggia l'apparecchio esegue automaticamente la risalita non prima di un'ora.

Controllo della funzione pioggia (modo Test)

Solo con AC Plus.

Premessa

La tenda è abbassata.

Nel modo Test i tempi di ritardo si accorciano da minuti in secondi. In questo modo è possibile testare il movimento del

proprio impianto in caso di superamento per eccesso o per difetto del valore soglia impostato.

1. Tenere premuto per almeno 3 secondi il tasto SALITA fino a quando il LED verde di funzionamento non lampeggia.

	AVVERTENZA!
	Pericolo di lesioni durante la discesa della tenda, della tapparella o della veneziana! Il modo di test è attivo per 5 min. Questo tempo non può essere abbreviato. → Stare lontano dal raggio d'azione dell'impianto.

2. Con il trasmettitore portatile, portare la tenda in posizione centrale.
3. Inumidire il sensore pioggia.

Il valore pioggia raggiunge o supera il valore impostato.	Il LED rosso di allarme si accende. La tenda sale immediatamente
Non inumidire più il sensore pioggia. Il valore pioggia impostato non viene raggiunto.	Il LED rosso di allarme lampeggia per 15 secondi.

Il processo può essere ripetuto a piacere entro 5 min.

Cancellazione dei sensori programmati

(impossibile in posizione Function)

Premere contemporaneamente per almeno 3 secondi i tasti SALITA e DISCESA.

Il LED di funzionamento verde si spegne brevemente.

L'apparecchio è cancellato da tutti i ricevitori presenti nel raggio di azione.

Manutenzione

L'apparecchio deve essere facilmente accessibile e non deve essere coperto da vegetazione.

L'apparecchio non richiede manutenzione; tuttavia la copertura di protezione deve essere saltuariamente pulita con un panno umido.

	ATTENZIONE!
	Pericolo di ustione in caso di contatto. Il sensore pioggia si riscalda notevolmente durante il funzionamento! → Non toccare il sensore pioggia!

Smaltimento

Dopo l'ultimo utilizzo smaltire l'apparecchio secondo le norme in vigore.

Ricerca di guasti

Errore	Causa	Rimedio
Nel funzionamento manuale, la tenda rientra automaticamente.	Allarme vento o pioggia attivo	Attendere il tempo di ritardo (15 minuti)
	Sensore pioggia sporco	Pulire il sensore pioggia
	Cattivo collegamento radio	Modificare la posizione dell'apparecchio
	Alimentazione di tensione interrotta	Controllare la tensione
Impossibile impartire il comando di azionamento col trasmettitore portatile	Allarme vento attivo.	Attendere il tempo di ritardo (15 minuti)
	Batterie del trasmettitore portatile scariche	Sostituire la batteria
	Motore senza tensione o surriscaldato	Controllare la tensione o lasciare raffreddare
La tenda non sale in caso di vento	Valore soglia VENTO impostato erroneamente	Modificare il valore soglia VENTO
In presenza di sole, la tenda non scende	Il valore soglia LUCE non è superato.	Modificare il valore soglia LUCE
	Allarme vento attivo	Attendere il tempo di ritardo (15 minuti)
	L'allarme pioggia è attivo	Attendere il tempo di ritardo (15 minuti)
	Modo Tapparelle non supportato dal ricevitore	Cambiamento modo
	Il trasmettitore è in modo MANUALE	Mettere il trasmettitore in modo AUTOMATICO
	Cattivo collegamento radio	Modificare la posizione dell'apparecchio
	Fotosensore sporco	Pulire il fotosensore
Impossibile programmare l'apparecchio sul ricevitore	L'apparecchio è già programmato	Cancellare e programmare l'apparecchio
	Cattivo collegamento radio	Modificare la posizione dell'apparecchio
La tenda non scende con il buio.	Valore soglia CREPUSCOLO impostato erroneamente	Modificare il valore soglia CREPUSCOLO
	Funzione crepuscolo non supportata dal ricevitore.	Utilizzare un altro ricevitore.
La tenda scende in presenza di vento.	L'apparecchio è programmato in modo errato	Cancellare e riprogrammare l'apparecchio
Tutti i LED lampeggiano	L'anemometro è bagnato; l'apparecchio è guasto	Far asciugare l'anemometro

Riparazione

In caso di domande rivolgersi al proprio rivenditore.

Dichiarazione di conformità CE

DICHIARAZIONE DI CONFORMITA CE

Attestiamo con la presente che i prodotti sotto elencati corrispondono alle normative della Comunità Europea:

Descrizione del prodotto: **ProLine 2**

- Lumo-868 tutte le varianti
- Lumero-868 / -915 tutte le varianti
- Aero-868 / -915, Aero-868 / -915 Plus, Aero-868 / -915 AC tutte le varianti
- Sensero-868 / -915 AC, Sensero-868 / -915 AC Plus tutte le varianti

Descrizione: Sensori solari, crepuscolari, vento e acqua con sistema radio bidirezionali e unidirezionali abbinati a centraline e attuatori per l'apertura e chiusura degli avvolgibili e tutti sistemi di protezione solare

La conformità del/dei prodotto/i sopraindicato/i alle principali richieste di sicurezza viene valutata in base alla rispondenza alle seguenti direttive e normative:

- Direttiva CEM 2004/108/CE
EN 61000-6-2:2005, EN 61000-6-3:2007
EN 60730-1:2000, EN 60730-2-7:2010
- Direttiva Bassa Tensione 2006/95/CE
EN 60335-1:2002
- Direttiva R&TTE 1999/5/CE
ETSI EN 301 489-3 V1.4.1
ETSI EN 300 220-2 V2.1.2
- Direttiva RoHS 2002/95/CE

Beuren, 05.07.2012



Ralph Trost
-Incaricato CE-, -Responsabile documentazione-