

INHALT

EINLEITUNG	2
1. SICHERHEITSHINWEISE	3
2. NINA TIMER IO-FUNKSENDER	5
3. VERWENDUNG VON NINA TIMER IO	16
Produkt bedienen	16
Funktion my (Lieblingsposition)	18
Funktion Steuerung durch Bewegung	22
Szenario starten	27
Sonnenautomatik	28
Alarmfunktion	32
Funktion Zeitschaltuhr	34
Tagesabläufe erstellen	39
Wochenablauf programmieren	57
Programmierte Vorgänge abfragen	60
4. ANPASSUNG VON NINA TIMER IO	68
Produkte anpassen	68
Gruppen anpassen	72
Szenarien anpassen	78
Parameter des Timers einstellen	83
Funksender anpassen	88
5. ERWEITERTE EINSTELLUNGEN	94
6. FEHLERBEHEBUNG	107
7. INFORMATIONEN ZU NINA TIMER IO	108

Nina Timer io

Anleitung



INHALT

EINLEITUNG	2
1. SICHERHEITSHINWEISE	3
2. NINA TIMER IO-FUNKSENDER	5
3. VERWENDUNG VON NINA TIMER IO	16
Produkt bedienen	16
Funktion my (Lieblingsposition)	18
Funktion Steuerung durch Bewegung	22
Szenario starten	27
Sonnenautomatik	28
Alarmfunktion	32
Funktion Zeitschaltuhr	34
Tagesabläufe erstellen	39
Wochenablauf programmieren	57
Programmierte Vorgänge abfragen	60
4. ANPASSUNG VON NINA TIMER IO	68
Produkte anpassen	68
Gruppen anpassen	72
Szenarien anpassen	78
Parameter des Timers einstellen	83
Funksender anpassen	88
5. ERWEITERTE EINSTELLUNGEN	94
6. FEHLERBEHEBUNG	107
7. INFORMATIONEN ZU NINA TIMER IO	108

EINLEITUNG

Intuitive Bedienung, mühelose Verwaltung, Konzentration auf das Wesentliche ...

Nina Timer io ist ein neuer anpassbarer und programmierbarer Funkhandsender mit intuitiv bedienbarem Touch-Display, der die Steuerung von Haustechnikprodukten zu einem Vergnügen macht. Natürlich.

Natürlich intuitiv

Wie eine natürliche Verlängerung Ihrer Hände ...

Mit einfachen Berührungen des Touch-Displays können Sie Ihre Haustechnikprodukte auswählen, bedienen, integrieren, einlernen und bewegen.

- Produkte einzeln oder als Gruppe bedienen
- Konfiguration an Ihr Zuhause anpassen
- Produkte präzise ansteuern
- Szenarien erstellen

Dank Zeitautomatik können Sie Nina Timer io getrost die Verwaltung Ihrer Produkte überlassen, ohne selbst daran denken zu müssen.

- Bedarfsgerechte Programmierung für jeden Tag
- Bis zu 12 automatische Vorgänge täglich
- Jederzeit mögliche Unterbrechung einer zeitabhängigen Programmierung per Fingertipp
- Anzeige eines Überblicks der Programmierung der laufenden Woche
- Funktion der simulierten Anwesenheitssimulation, damit Ihr Zuhause bewohnt wirkt, auch wenn Sie nicht da sind.

Exklusive Somfy-Funktion: Steuerung durch Bewegung

Eine 2 Sekunden lange Berührung des Displays reicht aus, um häufig verwendete Produkte mit einer einzigen Bewegung auf- oder abzufahren. Ohne Aufruf der Benutzeroberfläche, mit einfachen Gesten ... wie von Zauberhand!

Natürlich attraktiv

Ein ästhetisches, elegantes Gerät

Diesen Funksender nimmt man gerne in die Hand. Er punktet mit ergonomischem Design und samtweicher Oberfläche und passt sich hervorragend in Ihre Wohnumgebung ein.

Natürlich anpassbar

Nina Timer io entwickelt sich mit Ihrem Bedarf

Jalousien, Rollläden, Garagentor, Einfahrtstor, Beleuchtung, Alarm, Dachfenster, Pergola ... Nina Timer io erkennt jedes Produkt und hilft Ihnen bei der Einstellung und Bedienung, damit Sie zu Hause ultimativen Komfort genießen. Nina Timer io verwendet die einfache und leistungsstarke Funktechnologie io-homecontrol®.

INHALT

EINLEITUNG	2
1. SICHERHEITSHINWEISE	3
2. NINA TIMER IO-FUNKSENDER	5
3. VERWENDUNG VON NINA TIMER IO	16
Produkt bedienen	16
Funktion my (Lieblingsposition)	18
Funktion Steuerung durch Bewegung	22
Szenario starten	27
Sonnenautomatik	28
Alarmfunktion	32
Funktion Zeitschaltuhr	34
Tagesabläufe erstellen	39
Wochenablauf programmieren	57
Programmierte Vorgänge abfragen	60
4. ANPASSUNG VON NINA TIMER IO	68
Produkte anpassen	68
Gruppen anpassen	72
Szenarien anpassen	78
Parameter des Timers einstellen	83
Funksender anpassen	88
5. ERWEITERTE EINSTELLUNGEN	94
6. FEHLERBEHEBUNG	107
7. INFORMATIONEN ZU NINA TIMER IO	108

1. SICHERHEITSHINWEISE



Lesen Sie vor der Installation und Verwendung dieses Produkts die auf der Verpackung angebrachte Kurzanleitung und die mitgelieferten Sicherheitshinweise sorgfältig durch. Diese Sicherheitshinweise ergänzen die Gebrauchsanweisung.

Leiten Sie diese Anweisungen nach der Installation an den Benutzer weiter. Diese Hinweise sind vom Benutzer aufzubewahren. Bei Nichteinhaltung dieser Anweisungen oder bei einer Verwendung, die nicht dem von Somfy bestimmten Anwendungsbereich entspricht, entfällt die Haftung und Gewährleistungspflicht von Somfy. Dieses Somfy-Produkt muss von einem Fachbetrieb für Antriebe und Automatisierungen im Haustechnikbereich installiert werden. Außerdem muss der Installateur die gültigen Normen und Vorschriften des Landes befolgen, in dem das Produkt installiert wird, und seine Kunden über die Betriebs- und Wartungsbedingungen des Produkts informieren.

Prüfen Sie vor der Installation die Kompatibilität dieses Produkts mit den vorhandenen Ausrüstungs- und Zubehörteilen. Falls Sie Fragen zur Installation dieses Produkts haben und/oder weitere Informationen wünschen, wenden Sie sich an den Somfy-Kundendienst oder besuchen Sie unsere Website www.somfy.com.

Entsprechend der Norm EN 12453 für die Nutzungssicherheit kraftbetätigter Tore ist für die Verwendung dieses Produkts zur Steuerung automatischer Garagentor- oder Einfahrtstorsysteme, die vom Benutzer nicht eingesehen werden, eine Sicherheitsvorrichtung in Form einer Lichtschranke zu installieren. Im Falle einer Nichtbefolgung dieser Anweisungen entfällt die Haftung und Gewährleistungspflicht von Somfy für daraus entstehende Schäden.

Allgemeine Hinweise

Beachten Sie bei Verwendung mit einem Motor auch die Betriebsanweisungen für den Motor.

Installieren und verwenden Sie das Produkt nicht im Freien.

Bewahren Sie das Produkt außerhalb der Reichweite von Kindern auf.

Lassen Sie das Produkt nicht fallen, setzen Sie es weder Stößen noch entzündlichen Substanzen, Wärmequellen, Feuchtigkeit oder Spritzwasser aus und tauchen Sie es nicht in Flüssigkeiten.

Versuchen Sie nicht, das Produkt selbst zu reparieren.

Verwenden Sie zur Reinigung des Produkts keine Scheuer- oder Lösungsmittel. Sie können die Oberfläche mit einem weichen, trockenen Tuch reinigen.

Dieses Produkt sollte nicht in einer Höhe von mehr als 2 m installiert werden.



Hinweis

Dieses Produkt enthält eine wiederaufladbare, nicht zugängliche und nicht austauschbare Batterie (Akku). Laden Sie den Akku gemäß den Anweisungen mit dem im Lieferumfang des Somfy-Produkts enthaltenen Ladegerät auf.

Schützen Sie das Produkt vor Feuchtigkeit und Nässe. Feuchtigkeit und Flüssigkeiten können die Teile des Produkts oder die elektronischen Schaltungen beschädigen. Verwenden Sie das Produkt nicht und laden Sie es nicht auf, wenn es Anzeichen von Feuchtigkeit aufweist. Wenn das Produkt bereits eingeschaltet ist und auf die Ladestation gesetzt wurde, nehmen Sie es von der Ladestation, ziehen Sie den Netzstecker der Ladestation, wischen Sie das Produkt sowie die Ladestation anschließend trocken und übergeben Sie Produkt und Ladestation dem Somfy-Kundendienst.

Umgebungstemperatur	< 5 °C	5 °C bis 11 °C	12 °C bis 39 °C	40 °C bis 55 °C	> 55 °C
Produkt	Nicht betriebsfähig	Verwendung und Laden	Verwendung und Laden	Verwendung	Nicht betriebsfähig

Das Produkt kann in einer Umgebung verwendet werden, in der die Temperatur zwischen 5 °C und 55 °C liegt. Das Produkt kann an einem Ort gelagert werden, an dem die Temperatur zwischen -20 °C und 60 °C liegt. Eine Verwendung oder Lagerung des Produkts außerhalb der empfohlenen Temperaturbereiche kann zu einer Beschädigung des Produkts oder Verkürzung der Lebensdauer des Akkus führen.

INHALT

EINLEITUNG	2
1. SICHERHEITSHINWEISE	3
2. NINA TIMER IO-FUNKSENDER	5
3. VERWENDUNG VON NINA TIMER IO	16
Produkt bedienen	16
Funktion my (Lieblingsposition)	18
Funktion Steuerung durch Bewegung	22
Szenario starten	27
Sonnenautomatik	28
Alarmfunktion	32
Funktion Zeitschaltuhr	34
Tagesabläufe erstellen	39
Wochenablauf programmieren	57
Programmierte Vorgänge abfragen	60
4. ANPASSUNG VON NINA TIMER IO	68
Produkte anpassen	68
Gruppen anpassen	72
Szenarien anpassen	78
Parameter des Timers einstellen	83
Funksender anpassen	88
5. ERWEITERTE EINSTELLUNGEN	94
6. FEHLERBEHEBUNG	107
7. INFORMATIONEN ZU NINA TIMER IO	108

...

Wenn die Temperatur des Akkus über 55 °C steigt oder unter 5 °C fällt, wechselt der Funksender in den Standby-Modus und kann nicht mehr verwendet werden. Sobald die Temperatur wieder unter 55 °C oder über 5 °C liegt, kann der Funksender wieder in Betrieb genommen werden, indem Sie ihn auf die mit Spannung versorgte Basisstation legen.

Wenn die Temperatur des Akkus zwischen 5 °C und 11 °C liegt, kann der Funksender verwendet oder geladen werden, aber der Benutzer erhält eine Meldung mit der Aufforderung, den Funksender an einen Ort mit einer höheren Temperatur zu bringen, damit er nicht in den Standby-Modus wechselt.

Wenn die Temperatur des Akkus zwischen 12 °C und 39 °C liegt, kann der Funksender normal verwendet und geladen werden.

Wenn die Temperatur des Akkus zwischen 40 °C und 55 °C liegt, kann der Funksender nicht geladen werden. Der Benutzer erhält eine Meldung mit der Aufforderung, den Funksender von der Ladestation zu nehmen und die Abkühlung des Akkus abzuwarten, bevor der Funksender erneut geladen werden kann.

Lagern Sie das Produkt nicht an extrem heißen Orten, wie z. B. im Sommer in einem Auto. Dies kann zu Fehlfunktionen der Anzeige, zur Explosion des Akkus und zur Beschädigung des Produkts führen. Setzen Sie das Produkt nicht über längere Zeit direkter Sonneneinstrahlung aus (z. B. auf dem Armaturenbrett eines Autos).

Werfen Sie den Funksender nicht ins Feuer oder eine Müllverbrennungsanlage. Wird der Akku längere Zeit hoher Temperatur ausgesetzt (heißer Ofen, Feuer), zerquetscht, zerschnitten oder extrem niedrigem Luftdruck ausgesetzt, besteht Explosionsgefahr und das Risiko, dass entflammbare Flüssigkeiten oder Gase ausströmen.

Wenden Sie sich an den Somfy-Kundendienst, wenn Sie Fragen zum richtigen Umgang mit Akkus haben. Akkus können ein Brand-, Explosions- oder Verätzungsrisiko darstellen, wenn sie nicht entsprechend der Bedienungsanleitung verwendet werden.

Wenn Sie ungewöhnliche Gerüche oder Geräusche, Rauchentwicklung oder Flüssigkeitsaustritt aus dem Produkt bemerken, stellen Sie die Verwendung des Produkts sofort ein und senden Sie es an den Somfy-Kundendienst.

Vermeiden Sie den Kontakt mit dem Produkt, wenn es überhitzt ist. Andernfalls kann es zu Verbrennungen, Rötung und Pigmentierung der Haut kommen.

Setzen Sie den Funksender so oft wie möglich auf die Ladestation.

Spezifische Sicherheitshinweise

Ladestation

Verwenden Sie nur das mit dem Produkt gelieferte Netzteil (Shenzen Sunlight Electronic Technology co., LTD, Part No: LCF-143R), um die Ladestation an das Stromnetz anzuschließen.

Das Netzteil muss an ein Stromnetz in gutem Zustand angeschlossen werden, das den geltenden Normen entspricht. Stellen Sie sicher, dass die auf dem Leistungsschild des Netzteils angegebene Versorgungsspannung und Frequenz mit der Elektroinstallation übereinstimmen.

Um jegliche Gefahr einer Überhitzung auszuschließen, wickeln Sie das Netzkabel vollständig ab, bevor Sie den Stecker in die Steckdose stecken.

Halten Sie das Netzteil immer am Gehäuse, wenn Sie es anschließen oder vom Stromnetz trennen. Ziehen Sie nicht am Kabel.

Um die Gefahr von Stromschlägen auszuschließen, berühren Sie das Netzteil niemals mit feuchten oder nassen Händen.

Netzteil und Kabel müssen sich außerhalb der Reichweite von Kindern und Haustieren befinden, aber ausreichend gut zugänglich sein, damit sie im Notfall schnell vom Stromnetz getrennt werden können.

Funksender

Der Akku im Funksender ist nicht zugänglich und darf nicht ausgewechselt werden.

Das Produkt nicht zerlegen.



Wir sorgen uns um unsere Umwelt. Entsorgen Sie Ihr Produkt nicht über den normalen Hausmüll. Bringen Sie es zu einer zugelassenen Sammelstelle, damit es ordnungsgemäß wiederverwertet wird.

INHALT

EINLEITUNG	2
1. SICHERHEITSHINWEISE	3
2. NINA TIMER IO-FUNKSENDER	5
3. VERWENDUNG VON NINA TIMER IO	16
Produkt bedienen	16
Funktion my (Lieblingsposition)	18
Funktion Steuerung durch Bewegung	22
Szenario starten	27
Sonnenautomatik	28
Alarmfunktion	32
Funktion Zeitschaltuhr	34
Tagesabläufe erstellen	39
Wochenablauf programmieren	57
Programmierte Vorgänge abfragen	60
4. ANPASSUNG VON NINA TIMER IO	68
Produkte anpassen	68
Gruppen anpassen	72
Szenarien anpassen	78
Parameter des Timers einstellen	83
Funksender anpassen	88
5. ERWEITERTE EINSTELLUNGEN	94
6. FEHLERBEHEBUNG	107
7. INFORMATIONEN ZU NINA TIMER IO	108

2. NINA TIMER IO-FUNKSENDER

Lieferumfang	6
Nina Timer io-Funksender	7
Basisstation	10
Akku	10
Welche Produkte gibt es?	12
Was ist eine Gruppe?	13
Was ist ein Szenario?	14
Was beinhaltet die Funktion Zeitschaltuhr?	15



INHALT

EINLEITUNG	2
1. SICHERHEITSHINWEISE	3
2. NINA TIMER IO-FUNKSENDER	5
3. VERWENDUNG VON NINA TIMER IO	16
Produkt bedienen	16
Funktion my (Lieblingsposition)	18
Funktion Steuerung durch Bewegung	22
Szenario starten	27
Sonnenautomatik	28
Alarmfunktion	32
Funktion Zeitschaltuhr	34
Tagesabläufe erstellen	39
Wochenablauf programmieren	57
Programmierte Vorgänge abfragen	60
4. ANPASSUNG VON NINA TIMER IO	68
Produkte anpassen	68
Gruppen anpassen	72
Szenarien anpassen	78
Parameter des Timers einstellen	83
Funksender anpassen	88
5. ERWEITERTE EINSTELLUNGEN	94
6. FEHLERBEHEBUNG	107
7. INFORMATIONEN ZU NINA TIMER IO	108

Lieferumfang

Folgende Elemente und Unterlagen sind im Lieferumfang enthalten:



FUNKSENDER NINA TIMER IO

Funksender mit Touch-
Display (inklusive Akku)



BASISSTATION

Ladestation des Nina
Timer io-Funksenders



KURZANLEITUNG

Gebrauchsanleitung für
das Produkt



GRIFFSCHALE

Abnehmbare Rückseite

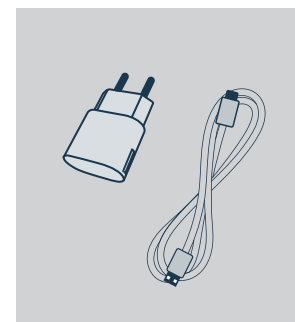

LADEGERÄT DES FUNKSENDERS

Netzkabel zum Aufladen
des Nina Timer io-
Funksenders



WICHTIGE SICHERHEITSHINWEISE

Vor der Installation und
Verwendung sorgfältig
lesen. Diese Unterlagen
sind vom Benutzer
aufzubewahren.

INHALT

EINLEITUNG	2
1. SICHERHEITSHINWEISE	3
2. NINA TIMER IO-FUNKSENDER	5
3. VERWENDUNG VON NINA TIMER IO	16
Produkt bedienen	16
Funktion my (Lieblingsposition)	18
Funktion Steuerung durch Bewegung	22
Szenario starten	27
Sonnenautomatik	28
Alarmfunktion	32
Funktion Zeitschaltuhr	34
Tagesabläufe erstellen	39
Wochenablauf programmieren	57
Programmierte Vorgänge abfragen	60
4. ANPASSUNG VON NINA TIMER IO	68
Produkte anpassen	68
Gruppen anpassen	72
Szenarien anpassen	78
Parameter des Timers einstellen	83
Funksender anpassen	88
5. ERWEITERTE EINSTELLUNGEN	94
6. FEHLERBEHEBUNG	107
7. INFORMATIONEN ZU NINA TIMER IO	108

Nina Timer io-Funksender

Je nach Position zeigt der Nina Timer io verschiedene Displays mit folgenden Elementen:

Vertikale Position, Startdisplay

AKTUELLE UHRZEIT

PRODUKTE

ZUGRIFF AUF DAS MENÜ PRODUKTE

Liste der Produkte für ihre einzelne Bedienung

GRUPPEN

ZUGRIFF AUF DAS MENÜ GRUPPEN

Liste der Gruppen für die gruppenweise Bedienung der Produkte und Sensoren sowie das Ausführen von Szenarien

EINSTELLUNGEN

ZUGRIFF AUF DAS MENÜ EINSTELLUNGEN

Einstellungen des Funksenders, Einstellungen der Parameter der Zeitschaltuhr (Datum, Uhrzeit, Uhrzeit des Sonnenuntergangs, Benachrichtigung beim nächsten Vorgang), Einstellungen der Gruppen/Produkte/Sensoren, spezielle Einstellungen für Fachbetriebe



Auf den folgenden Displays:

ZURÜCK

Zurück zum Startdisplay

Zurück zum vorherigen Display

SONNENAUTOMATIK AKTIVIERT

Gibt an, dass mindestens 1 Sensor aktiviert wurde

STATUSANZEIGE DER AKKULADUNG

STEUERUNG DURCH BEWEGUNG

ZUGRIFF AUF DIE FUNKTION STEUERUNG DURCH BEWEGUNG

Bereich, um Vorgänge durch Bewegungen auszulösen

ZEITSCHALTUHR

ZUGRIFF AUF PROGRAMMIERUNGEN

Anzeige und Programmierung der Tagesabläufe für die Woche

DERZEIT AKTIVIERTER MODUS

AKTIVIEREN/DEAKTIVIEREN DER FUNKTION ZEITSCHALTUHR

Modusänderung: Zeitschaltuhr EIN, Zeitschaltuhr AUS, Zeitschaltuhr AUS heute, Anwesenheitssimulation

INHALT

EINLEITUNG	2
1. SICHERHEITSHINWEISE	3
2. NINA TIMER IO-FUNKSENDER	5
3. VERWENDUNG VON NINA TIMER IO	16
Produkt bedienen	16
Funktion my (Lieblingsposition)	18
Funktion Steuerung durch Bewegung	22
Szenario starten	27
Sonnenautomatik	28
Alarmfunktion	32
Funktion Zeitschaltuhr	34
Tagesabläufe erstellen	39
Wochenablauf programmieren	57
Programmierte Vorgänge abfragen	60
4. ANPASSUNG VON NINA TIMER IO	68
Produkte anpassen	68
Gruppen anpassen	72
Szenarien anpassen	78
Parameter des Timers einstellen	83
Funksender anpassen	88
5. ERWEITERTE EINSTELLUNGEN	94
6. FEHLERBEHEBUNG	107
7. INFORMATIONEN ZU NINA TIMER IO	108

Horizontale Position, Startdisplay

DERZEIT AKTIVIERTER MODUS

AKTIVIEREN/DEAKTIVIEREN DER FUNKTION ZEITSCHALTUHR

Modusänderung: Zeitschaltuhr EIN, Zeitschaltuhr AUS, Zeitschaltuhr heute AUS, Simulierte Anwesenheit

Im Modus Zeitschaltuhr EIN: Anzeige des aktuellen Tagesablaufs



SONNENAUTOMATIK AKTIVIERT

Gibt an, dass mindestens 1 Sensor aktiviert wurde

STATUSANZEIGE DER AKKULADUNG

AKTUELLE UHRZEIT

AKTUELLES DATUM

Horizontale Position, Abfragedisplay

SONNENAUTOMATIK AKTIVIERT

Gibt an, dass mindestens 1 Sensor aktiviert wurde

ZURÜCK

- Anzeige des ersten Vorgangs des abgefragten Tags, dann des vorherigen Tags
- Zurück zum Standby-Display

ZEITLEISTE

ANZEIGE DER PROGRAMMIERUNGEN

Anzeige der programmierten Vorgänge auf der Zeitleiste



AUSGEWÄHLTER TAG

AKTUELLE UHRZEIT

STATUSANZEIGE DER AKKULADUNG

INFOBLASE DER VORGÄNGE

ANZEIGE EINES PROGRAMMIERTEN VORGANGS

Anzeige und Auswahl eines programmierten Vorgangs

INHALT

EINLEITUNG	2
1. SICHERHEITSHINWEISE	3
2. NINA TIMER IO-FUNKSENDER	5
3. VERWENDUNG VON NINA TIMER IO	16
Produkt bedienen	16
Funktion my (Lieblingsposition)	18
Funktion Steuerung durch Bewegung	22
Szenario starten	27
Sonnenautomatik	28
Alarmfunktion	32
Funktion Zeitschaltuhr	34
Tagesabläufe erstellen	39
Wochenablauf programmieren	57
Programmierte Vorgänge abfragen	60
4. ANPASSUNG VON NINA TIMER IO	68
Produkte anpassen	68
Gruppen anpassen	72
Szenarien anpassen	78
Parameter des Timers einstellen	83
Funksender anpassen	88
5. ERWEITERTE EINSTELLUNGEN	94
6. FEHLERBEHEBUNG	107
7. INFORMATIONEN ZU NINA TIMER IO	108

Navigation mit Nina Timer io

Die Navigation auf dem Display von Nina Timer io erfolgt mit verschiedenen Gesten:

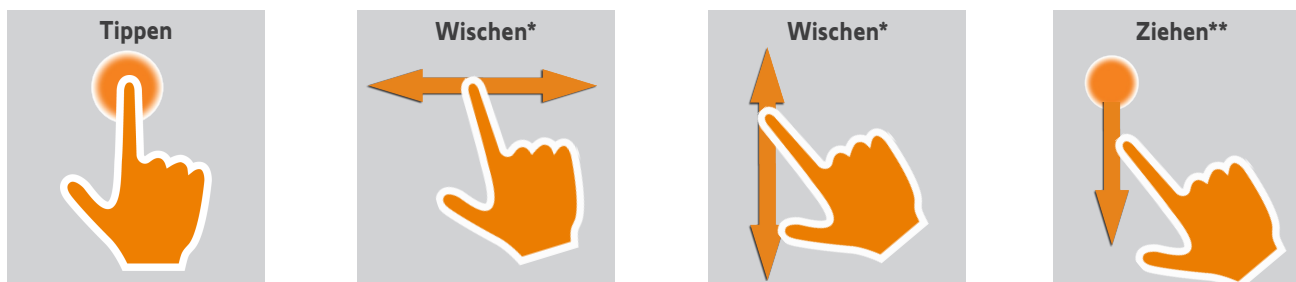

* Horizontal oder vertikal wischen ** Vertikal ziehen

Sie beenden den Standby-Betrieb, indem Sie Nina Timer io aus der Basisstation nehmen oder das Display berühren (wenn sich der Funksender nicht in der Basisstation befindet).

Töne

3 Optionen stehen zur Wahl: keine Töne, nur Alarmtöne, Alarmtöne und Töne beim Antippen des Displays.

i Informationen zur Einstellung der Töne finden Sie unter [Displayzustand für Nina Timer io in Basisstation verwalten, Seite 91](#).

Sleep-Taste zur Forcierung des Standby-Modus

Bei Bedarf kann der Standby-Modus des Funksenders forciert werden:

1. Nehmen Sie die Griffschale des Funksenders ab, um Zugriff auf die Tasten auf der Rückseite zu erhalten: Die **Sleep**-Taste befindet sich unten rechts.
2. Drücken Sie mit einem dünnen Werkzeug (z. B. der Spitze einer Büroklammer) mindestens 2 s lang die **Sleep**-Taste: Die grüne LED blinkt 4 Mal und der Funksender wechselt in den forcierten Standby-Modus.

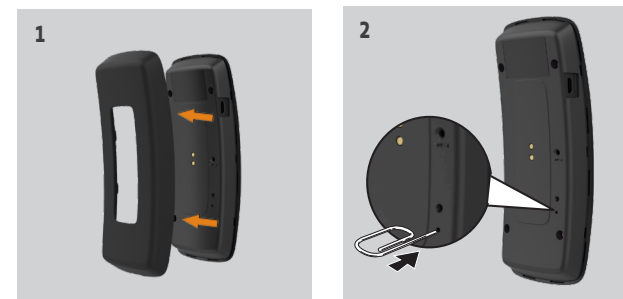

i Damit der Funksender den forcierten Standby-Modus verlässt, muss die Temperatur des Akkus zwischen 5 °C und 55 °C liegen: Legen Sie den Funksender auf die ans Stromnetz angeschlossene Basisstation.

INHALT

EINLEITUNG	2
1. SICHERHEITSHINWEISE	3
2. NINA TIMER IO-FUNKSENDER	5
3. VERWENDUNG VON NINA TIMER IO	16
Produkt bedienen	16
Funktion my (Lieblingsposition)	18
Funktion Steuerung durch Bewegung	22
Szenario starten	27
Sonnenautomatik	28
Alarmfunktion	32
Funktion Zeitschaltuhr	34
Tagesabläufe erstellen	39
Wochenablauf programmieren	57
Programmierte Vorgänge abfragen	60
4. ANPASSUNG VON NINA TIMER IO	68
Produkte anpassen	68
Gruppen anpassen	72
Szenarien anpassen	78
Parameter des Timers einstellen	83
Funksender anpassen	88
5. ERWEITERTE EINSTELLUNGEN	94
6. FEHLERBEHEBUNG	107
7. INFORMATIONEN ZU NINA TIMER IO	108

Basisstation

Für eine einfachere Bedienung kann der Nina Timer io-Funksender auf der Basisstation abgelegt werden.

Die Basisstation ermöglicht auch das Aufladen des Akkus von Nina Timer io.

 Informationen zum Aufladen des Akkus von Nina Timer io finden Sie unter [Akku, Seite 10](#).

Auf der Basisstation bleibt das Display von Nina Timer io immer eingeschaltet. Nach einer Inaktivität von 10 Sek. wechselt Nina Timer io in das Standby-Display.

 Informationen zur Deaktivierung dieser Funktion finden Sie unter [Displayzustand für Nina Timer io in Basisstation verwalten, Seite 91](#).







 Eine Übersicht der Startdisplays je nach Position des Funksenders finden Sie unter [Nina Timer io-Funksender, Seite 7](#).



Akku

Akkuladung

Die Akkuladung wird durch die folgenden Symbole angezeigt:

	Akku ist geladen (>75 %)		Akkuladung zwischen 10 % und 25 %
	Akkuladung zwischen 50 % und 75 %		Akkuladung <10 % (blinkend)
	Akkuladung zwischen 25 % und 50 %		Akku wird geladen

 Wenn die Akkuladung noch 25 % beträgt, erscheint eine Warnmeldung, die empfiehlt, Nina Timer io auf der Basisstation abzulegen.
Wenn die Akkuladung zwischen 6 % und 10 % beträgt, erscheint erneut eine Warnmeldung: Bis der Akku wieder ausreichend geladen ist, kann der Funksender nur bedient werden, wenn er auf der Basisstation liegt.

INHALT

EINLEITUNG	2
1. SICHERHEITSHINWEISE	3
2. NINA TIMER IO-FUNKSENDER	5
3. VERWENDUNG VON NINA TIMER IO	16
Produkt bedienen	16
Funktion my (Lieblingsposition)	18
Funktion Steuerung durch Bewegung	22
Szenario starten	27
Sonnenautomatik	28
Alarmfunktion	32
Funktion Zeitschaltuhr	34
Tagesabläufe erstellen	39
Wochenablauf programmieren	57
Programmierte Vorgänge abfragen	60
4. ANPASSUNG VON NINA TIMER IO	68
Produkte anpassen	68
Gruppen anpassen	72
Szenarien anpassen	78
Parameter des Timers einstellen	83
Funksender anpassen	88
5. ERWEITERTE EINSTELLUNGEN	94
6. FEHLERBEHEBUNG	107
7. INFORMATIONEN ZU NINA TIMER IO	108

Akku laden

1. Schließen Sie das Kabelende des Ladegeräts an der Rückseite der Basisstation an.
2. Stecken Sie den Stecker des Ladegeräts in eine Steckdose.
3. Legen Sie Nina Timer io auf die Basisstation.

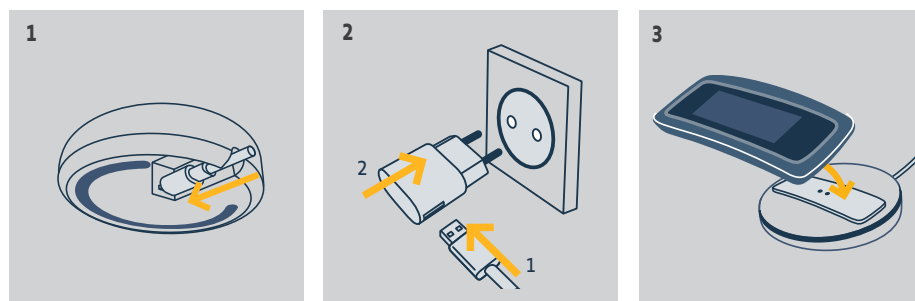

Der Akku im Funksender ist nicht zugänglich und darf nicht ausgewechselt werden.
Das Produkt nicht zerlegen.
Beachten Sie die Sicherheitsanweisungen unter [SICHERHEITSHINWEISE, Seite 3.](#)

INHALT

EINLEITUNG	2
1. SICHERHEITSHINWEISE	3
2. NINA TIMER IO-FUNKSENDER	5
3. VERWENDUNG VON NINA TIMER IO	16
Produkt bedienen	16
Funktion my (Lieblingsposition)	18
Funktion Steuerung durch Bewegung	22
Szenario starten	27
Sonnenautomatik	28
Alarmfunktion	32
Funktion Zeitschaltuhr	34
Tagesabläufe erstellen	39
Wochenablauf programmieren	57
Programmierte Vorgänge abfragen	60
4. ANPASSUNG VON NINA TIMER IO	68
Produkte anpassen	68
Gruppen anpassen	72
Szenarien anpassen	78
Parameter des Timers einstellen	83
Funksender anpassen	88
5. ERWEITERTE EINSTELLUNGEN	94
6. FEHLERBEHEBUNG	107
7. INFORMATIONEN ZU NINA TIMER IO	108

Welche Produkte gibt es?

Liste der io-kompatiblen Produkte mit den zugehörigen Symbolen:

Innenjalousie 	Rollladen 	Jalousieb. Rollladen 	Ausstellrollladen 	Fenstermarkise 	Pergolaseitenmarkise 	Bioklimatische Pergola
Fenster 	Dachfenster 	Garagentor 	Schwinger 	Einfahrtstor 	Heizung ein/aus 	Raffrollo
Lichtdimmer 	Licht ein/aus 	Alarmanlage 	Zwischenstecker 	Haustür 	Fenstergriff 	Schiebefenster
Pergolamarkise 	Außenjalousie 	Fensterrollo 	Dachfensterrollo 	Terrassenmarkise 	Volant 	Klappläden
Projektionsleinwand 	Allgemeines io-Produkt 	Smoove Uno io-Rollladen 	Smoove Uno io-Fenster 	Smoove Uno io-Markise 	Innenjalousie Smoove Uno io 	Smoove Uno io-Vorhang



Produkte, die über Smoove Uno io gesteuert werden, werden mit einem spezifischen Symbol angezeigt. Weitere io-homecontrol®-Produkte sind erhältlich; diese werden mit einem allgemeinen Symbol angezeigt.

INHALT

EINLEITUNG	2
1. SICHERHEITSHINWEISE	3
2. NINA TIMER IO-FUNKSENDER	5
3. VERWENDUNG VON NINA TIMER IO	16
Produkt bedienen	16
Funktion my (Lieblingsposition)	18
Funktion Steuerung durch Bewegung	22
Szenario starten	27
Sonnenautomatik	28
Alarmfunktion	32
Funktion Zeitschaltuhr	34
Tagesabläufe erstellen	39
Wochenablauf programmieren	57
Programmierte Vorgänge abfragen	60
4. ANPASSUNG VON NINA TIMER IO	68
Produkte anpassen	68
Gruppen anpassen	72
Szenarien anpassen	78
Parameter des Timers einstellen	83
Funksender anpassen	88
5. ERWEITERTE EINSTELLUNGEN	94
6. FEHLERBEHEBUNG	107
7. INFORMATIONEN ZU NINA TIMER IO	108



















Was ist eine Gruppe?

Eine Gruppe fasst mehrere Produkte anhand folgender Kriterien zusammen:

- Produkte desselben Typs (z. B. alle Lampen, Rollläden oder Jalousien der Wohnung)
- Produkte in einem bestimmten Raum (z. B. alle Produkte im Wohnzimmer, Badezimmer usw.)
- Andere zusammengehörende Produkte (z. B.: Nordfassade, Südfassade usw.)

Gruppen gestatten Ihnen, mehrere Produkte gleichzeitig per Fingertipp in einem Szenario zu bedienen.

Bei der Installation werden standardmäßig 25 Gruppen definiert:

Haus		Schlafzimmer		Erdgeschoss		Außenjalousie	
Wohnzimmer		Zimmer Baby		Garage		Fenstermarkisen	
Esszimmer		Büro		Fassade		Fenster	
Küche		Terrasse		Lampen			
Bad		Stock		Rollläden			

Fünf neue Gruppen können erstellt werden (maximal 30 Gruppen).

Wenn ein Sensor erkannt wird, wird automatisch eine Gruppe "Sensor" Sun 1 erstellt. Wenn ein zweiter Sensor erkannt wird, wird automatisch eine zweite Gruppe "Sensor" Sun 2 erstellt.

Mögliche Anpassungen:

Produktliste einer Gruppe ändern, Seite 72

Neue Gruppe erstellen, Seite 75

Gruppe umbenennen, Seite 73

Gruppe löschen, Seite 76

Symbol einer Gruppe ändern, Seite 74

Liste der Gruppen anordnen, Seite 77



Informationen über die Funktionen zur Anpassung einer Gruppe finden Sie unter [Gruppen anpassen, Seite 72](#).

INHALT

EINLEITUNG	2
1. SICHERHEITSHINWEISE	3
2. NINA TIMER IO-FUNKSENDER	5
3. VERWENDUNG VON NINA TIMER IO	16
Produkt bedienen	16
Funktion my (Lieblingsposition)	18
Funktion Steuerung durch Bewegung	22
Szenario starten	27
Sonnenautomatik	28
Alarmfunktion	32
Funktion Zeitschaltuhr	34
Tagesabläufe erstellen	39
Wochenablauf programmieren	57
Programmierte Vorgänge abfragen	60
4. ANPASSUNG VON NINA TIMER IO	68
Produkte anpassen	68
Gruppen anpassen	72
Szenarien anpassen	78
Parameter des Timers einstellen	83
Funksender anpassen	88
5. ERWEITERTE EINSTELLUNGEN	94
6. FEHLERBEHEBUNG	107
7. INFORMATIONEN ZU NINA TIMER IO	108

Was ist ein Szenario?

Ein Szenario gestattet, ein oder mehrere Produkte einer Gruppe in eine gewünschte Position zu verfahren (z. B. Jalousie im Wohnzimmer öffnen, Licht im Schlafzimmer einschalten, Rolläden der Küche in die Lieblingsposition (my) fahren usw.).

Standardmäßig werden bei der Erstellung einer Gruppe die Szenarien, die den einzelnen Produkttypen der Gruppe zugeordnet sind, ebenfalls erstellt.

Neue Szenarien werden erstellt, indem Sie die Bedienung eines Produkts oder die gleichzeitige Bedienung mehrerer Produkte programmieren. Beispielsweise kann das Szenario "Haus verlassen" das Schließen der Außenjalousie, des Rolladens und das Ausschalten der Beleuchtung umfassen.

In den erstellten Szenarien ist die Position jedes Produkts konfigurierbar, um per Fingertipp die gewünschte Wohnatmosphäre zu erhalten. Beispielsweise kann das Szenario "Abendstimmung" das Schließen der Rolläden zu 75 % und das gleichzeitige Ausschalten der Beleuchtung kombinieren.

Ein Szenario kann manuell, über das Menü **Gruppen** oder automatisch durch seine Programmierung in einem Tagesablauf der Woche gestartet werden.

Standardmäßig bei der Installation definierte Szenarien:

Öffnen/Schließen

Alle öffnen/schließen

Ein-/Ausschalten

Lieblingsposition (my)

Auf-/Abfahren

  (wenn ein oder zwei Sensoren in der Anlage vorhanden sind)

Mögliche Anpassungen:

Szenario erstellen, Seite 78

Szenario umbenennen, Seite 79

Szenario ändern, Seite 80

Szenario löschen, Seite 81

Liste der Szenarien anordnen, Seite 82

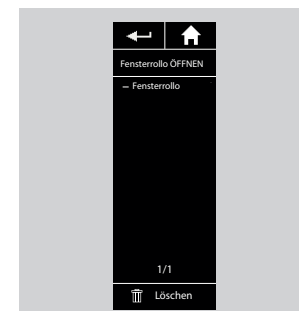

INHALT

EINLEITUNG	2
1. SICHERHEITSHINWEISE	3
2. NINA TIMER IO-FUNKSENDER	5
3. VERWENDUNG VON NINA TIMER IO	16
Produkt bedienen	16
Funktion my (Lieblingsposition)	18
Funktion Steuerung durch Bewegung	22
Szenario starten	27
Sonnenautomatik	28
Alarmfunktion	32
Funktion Zeitschaltuhr	34
Tagesabläufe erstellen	39
Wochenablauf programmieren	57
Programmierte Vorgänge abfragen	60
4. ANPASSUNG VON NINA TIMER IO	68
Produkte anpassen	68
Gruppen anpassen	72
Szenarien anpassen	78
Parameter des Timers einstellen	83
Funksender anpassen	88
5. ERWEITERTE EINSTELLUNGEN	94
6. FEHLERBEHEBUNG	107
7. INFORMATIONEN ZU NINA TIMER IO	108

Was beinhaltet die Funktion Zeitschaltuhr?

Die Funktion Zeitschaltuhr ermöglicht, Produkte mithilfe der Programmierung von Tagesabläufen zu einem bestimmten Zeitpunkt automatisch zu bedienen.

Ein Tagesablauf besteht aus einem oder mehreren automatischen Vorgängen. Ein automatischer Vorgang entspricht der Programmierung eines oder mehrerer Szenarien zu einem definierten Zeitpunkt.

Jeder Tagesablauf wird mit einem Namen und einem Symbol gekennzeichnet. Bis zu 8 Tagesabläufe können erstellt werden, für die bereits erstellte Szenarien programmiert werden können.

Jedem Wochentag (Montag bis Sonntag) kann ein Tagesablauf zugeordnet werden.

Die Funktion Zeitschaltuhr kann in 4 Betriebsarten aktiviert oder deaktiviert werden:

- Zeitschaltuhr **EIN**: Die automatischen Vorgänge sind aktiviert.
- Zeitschaltuhr **AUS**: Die automatischen Vorgänge sind deaktiviert.
- Zeitschaltuhr **heute AUS**: Die automatischen Vorgänge sind den ganzen Tag deaktiviert. Nach Mitternacht erfolgt der automatische Wechsel in den Modus Zeitschaltuhr EIN.
- **Simulierte Anwesenheit**: Die automatischen Vorgänge sind aktiviert und werden nach dem Zufallsprinzip um plus/minus 0 - 30 Min. verschoben. Die Reihenfolge der Vorgänge wird nicht verändert; eine zeitliche Verschiebung nach Mitternacht ist nicht möglich.

Mögliche Anpassungen:

Aktuellen Modus ändern, Seite 38

Tagesablauf erstellen, ändern oder löschen, Seite 39

Programmierung der Tagesabläufe für eine Woche erstellen, anzeigen, ändern, Seite 57

Nächsten automatischen Vorgang anzeigen, Seite 60

Automatische Vorgänge der Woche anzeigen, Seite 63

Künftigen automatischen Vorgang deaktivieren, Seite 66

Programmierten Vorgang sofort starten, Seite 67

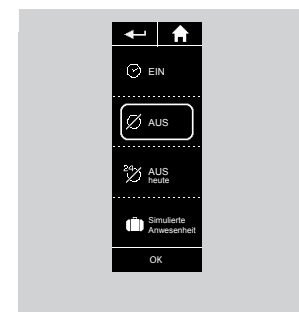
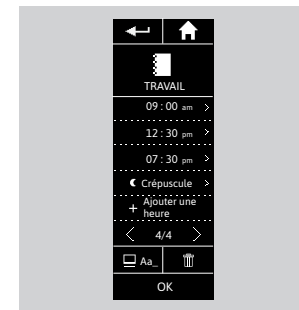
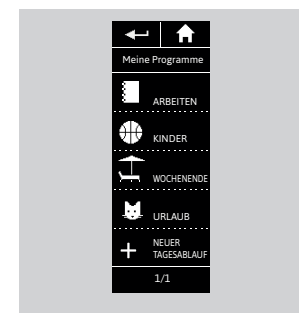
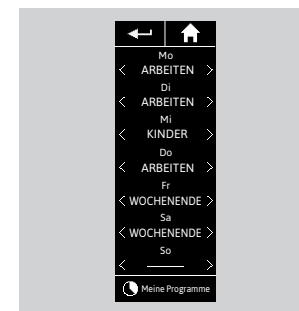

INHALT

EINLEITUNG	2
1. SICHERHEITSHINWEISE	3
2. NINA TIMER IO-FUNKSENDER	5
3. VERWENDUNG VON NINA TIMER IO	16
Produkt bedienen	16
Funktion my (Lieblingsposition)	18
Funktion Steuerung durch Bewegung	22
Szenario starten	27
Sonnenautomatik	28
Alarmfunktion	32
Funktion Zeitschaltuhr	34
Tagesabläufe erstellen	39
Wochenablauf programmieren	57
Programmierte Vorgänge abfragen	60
4. ANPASSUNG VON NINA TIMER IO	68
Produkte anpassen	68
Gruppen anpassen	72
Szenarien anpassen	78
Parameter des Timers einstellen	83
Funksender anpassen	88
5. ERWEITERTE EINSTELLUNGEN	94
6. FEHLERBEHEBUNG	107
7. INFORMATIONEN ZU NINA TIMER IO	108

3. VERWENDUNG VON NINA TIMER IO

Produkt bedienen

Bedienungsmöglichkeiten	16
Produkt bedienen	16
Andere verfügbare Optionen	17

Bedienungsmöglichkeiten

Ein-/ausschalten oder ver-/entriegeln (A)

Öffnen/schließen (B)

Einstellen (C)

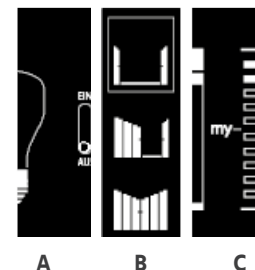

Produkt bedienen (1/2)

1. Wählen Sie das Menü **Produkte**, indem Sie auf das entsprechende Symbol tippen.
2. Wählen Sie das zu bedienende Produkt, indem Sie auf das entsprechende Symbol tippen.

i Alle Produkte sind über die Navigationstasten oder die Wischtechnik erreichbar.

- > Die für die Bedienung des ausgewählten Produktes verfügbaren Positionen werden angezeigt.

3. Wählen Sie die gewünschte Position, indem Sie die gewünschte Position antippen oder den Schalter zu dieser Position ziehen (A, B oder C).

4. Der Vorgang wird gestartet, sobald Sie die Taste loslassen:

- > Während der Ausführung werden ein Rad und eine **STOPP-TASTE** angezeigt (D). Sie können den Vorgang jederzeit durch Antippen der Stopp-Taste beenden.

- > Nach erfolgreicher Ausführung wird ein Häkchen angezeigt (E).

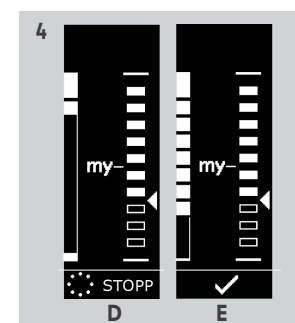
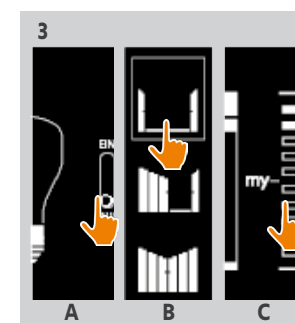
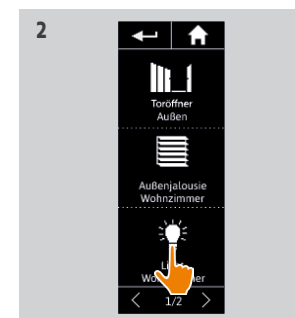
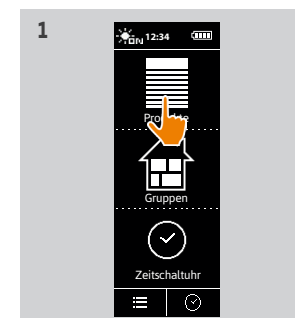

INHALT



EINLEITUNG	2
1. SICHERHEITSHINWEISE	3
2. NINA TIMER IO-FUNKSENDER	5
3. VERWENDUNG VON NINA TIMER IO	16
Produkt bedienen	16
Funktion my (Lieblingsposition)	18
Funktion Steuerung durch Bewegung	22
Szenario starten	27
Sonnenautomatik	28
Alarmfunktion	32
Funktion Zeitschaltuhr	34
Tagesabläufe erstellen	39
Wochenablauf programmieren	57
Programmierte Vorgänge abfragen	60
4. ANPASSUNG VON NINA TIMER IO	68
Produkte anpassen	68
Gruppen anpassen	72
Szenarien anpassen	78
Parameter des Timers einstellen	83
Funksender anpassen	88
5. ERWEITERTE EINSTELLUNGEN	94
6. FEHLERBEHEBUNG	107
7. INFORMATIONEN ZU NINA TIMER IO	108

Produkt bedienen

Bedienungsmöglichkeiten	16
Produkt bedienen	16
Andere verfügbare Optionen	17

Produkt bedienen (2/2)

...

-  Im Fall einer Störung wird der erkannte Fehler angezeigt und Sie können das Produkt erneut ansteuern.
-  In der Liste der Produkte gibt das Symbol des ausgewählten Produkts dessen neue Position wieder.

Andere verfügbare Optionen

Es gibt weitere Optionen, um die Bedienung der Produkte anzupassen. Die Verfügbarkeit dieser Optionen ist abhängig vom ausgewählten Produkt; sie werden unten in der Positionsskala angezeigt.

Tippen Sie beispielsweise auf die folgenden Symbole oder Kontrollkästchen, um die entsprechenden Optionen vor oder während der Bedienung des Produkts zu aktivieren:

	<input checked="" type="checkbox"/> 	Zur Aktivierung der Betriebsart "Leise": Die Bewegung des Rollladens wird verlangsamt.	
	<input type="checkbox"/> 	Zur Deaktivierung der Betriebsart "Leise" des Rollladens.	
			Zur Ausrichtung der Lamellen von Jalousien (draußen und innen) und jalousierbaren Rollläden (Gradhermetic).
			Zum Anheben/Absenken der Lamellen von Jalousien (draußen und innen) und jalousierbaren Rollläden (Gradhermetic).
	<input checked="" type="checkbox"/> 	Zur Aktivierung des Fenstergriffs: Die Zugänge des Hauses können von innen geöffnet werden.	
	<input type="checkbox"/> 	Zur Deaktivierung des Fenstergriffs: Die Zugänge des Hauses können von innen nicht geöffnet werden.	
		Zum Ausstellen des Rollladens.	
		Zum Zurückstellen des Rollladens.	
	<input type="checkbox"/> Lösen	Lösen: Das Tuch der Vertikale Markise wird in der unteren Position nicht gespannt.	
	<input type="checkbox"/> Spannen	Spannen: Das Tuch der Vertikale Markise wird in der unteren Position gespannt.	

INHALT

EINLEITUNG	2
1. SICHERHEITSHINWEISE	3
2. NINA TIMER IO-FUNKSENDER	5
3. VERWENDUNG VON NINA TIMER IO	16
Produkt bedienen	16
Funktion my (Lieblingsposition)	18
Funktion Steuerung durch Bewegung	22
Szenario starten	27
Sonnenautomatik	28
Alarmfunktion	32
Funktion Zeitschaltuhr	34
Tagesabläufe erstellen	39
Wochenablauf programmieren	57
Programmierte Vorgänge abfragen	60
4. ANPASSUNG VON NINA TIMER IO	68
Produkte anpassen	68
Gruppen anpassen	72
Szenarien anpassen	78
Parameter des Timers einstellen	83
Funksender anpassen	88
5. ERWEITERTE EINSTELLUNGEN	94
6. FEHLERBEHEBUNG	107
7. INFORMATIONEN ZU NINA TIMER IO	108

Funktion my (Lieblingsposition)

Funktion my verwenden	18
Lieblingsposition speichern	19
Lieblingsposition ändern	20
Lieblingsposition löschen	21

Mit der Funktion my wird die Lieblingsposition für ein Produkt gespeichert, um die Bedienung der Haustechnik an die Vorlieben der Bewohner anzupassen.

Die Funktion my ist auf den meisten Produkten vorhanden. Unterstützt ein Produkt diese Funktion nicht, wird das Symbol **my** nicht angezeigt.

Ist die Lieblingsposition bereits eingestellt, wird das Symbol **my** neben der gespeicherten Position angezeigt. Wie Sie diese Position ändern, wird auf [Lieblingsposition ändern, Seite 20](#) erläutert. Wie Sie diese Position löschen, wird auf [Lieblingsposition löschen, Seite 21](#) erläutert.

Ist die Lieblingsposition nicht voreingestellt, wird das Symbol **my** oben in der Positionsskala grau angezeigt. Wie Sie eine Position speichern, wird auf [Lieblingsposition speichern, Seite 19](#) erläutert.

Funktion my verwenden

Wenn eine Lieblingsposition eingestellt wurde, können Sie das Produkt mit nur einem Fingertipp automatisch in diese Position fahren.

1. Wählen Sie das Menü **Produkte**, indem Sie auf das entsprechende Symbol tippen.
2. Wählen Sie das gewünschte Produkt, indem Sie auf das entsprechende Symbol tippen.
 - > Die Lieblingsposition des ausgewählten Produkts ist bereits eingestellt: Das Symbol **my** wird neben der gespeicherten Position angezeigt.
3. Tippen Sie kurz auf das Symbol **my**, damit das ausgewählte Produkt die Lieblingsposition einnimmt.
 - > Die Taste **my** wird hervorgehoben.
 - > Während der Ausführung werden ein Rad und eine **STOPP-TASTE** angezeigt. Sie können den Vorgang jederzeit durch Antippen der Stopp-Taste beenden.
 - > Nach der erfolgreichen Ausführung wird ein Häkchen angezeigt.

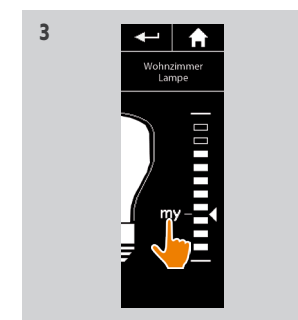
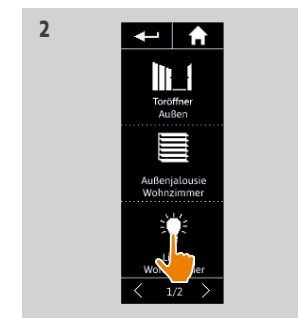
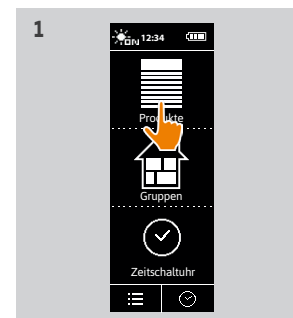

INHALT

EINLEITUNG	2
1. SICHERHEITSHINWEISE	3
2. NINA TIMER IO-FUNKSENDER	5
3. VERWENDUNG VON NINA TIMER IO	16
Produkt bedienen	16
Funktion my (Lieblingsposition)	18
Funktion Steuerung durch Bewegung	22
Szenario starten	27
Sonnenautomatik	28
Alarmfunktion	32
Funktion Zeitschaltuhr	34
Tagesabläufe erstellen	39
Wochenablauf programmieren	57
Programmierte Vorgänge abfragen	60
4. ANPASSUNG VON NINA TIMER IO	68
Produkte anpassen	68
Gruppen anpassen	72
Szenarien anpassen	78
Parameter des Timers einstellen	83
Funksender anpassen	88
5. ERWEITERTE EINSTELLUNGEN	94
6. FEHLERBEHEBUNG	107
7. INFORMATIONEN ZU NINA TIMER IO	108

Funktion my (Lieblingsposition)

Funktion my verwenden	18
Lieblingsposition speichern	19
Lieblingsposition ändern	20
Lieblingsposition löschen	21

Lieblingsposition speichern

1. Wählen Sie das Menü **Produkte**, indem Sie auf das entsprechende Symbol tippen.
2. Wählen Sie das gewünschte Produkt, indem Sie auf das entsprechende Symbol tippen.
 - > Die Lieblingsposition des ausgewählten Produkts ist nicht eingestellt: Das Symbol **my** wird oben in der Positionsskala grau angezeigt.
3. Wählen Sie die Position für das Produkt, indem Sie die entsprechende Position antippen oder den Schalter auf sie ziehen und anschließend mindestens 5 Sekunden lang das grau angezeigte Symbol berühren.
4. Das Symbol **my** wird automatisch neben der definierten Einstellung platziert.
 - > Die Lieblingsposition ist gespeichert.

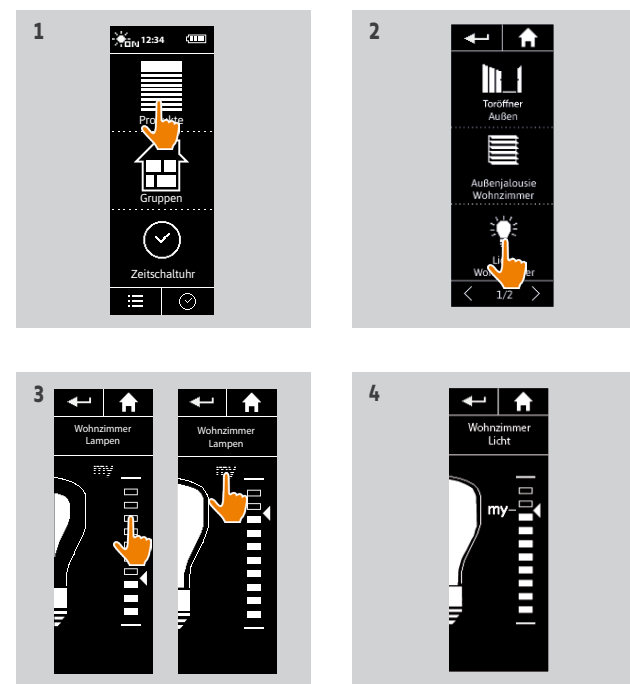

INHALT

EINLEITUNG	2
1. SICHERHEITSHINWEISE	3
2. NINA TIMER IO-FUNKSENDER	5
3. VERWENDUNG VON NINA TIMER IO	16
Produkt bedienen	16
Funktion my (Lieblingsposition)	18
Funktion Steuerung durch Bewegung	22
Szenario starten	27
Sonnenautomatik	28
Alarmfunktion	32
Funktion Zeitschaltuhr	34
Tagesabläufe erstellen	39
Wochenablauf programmieren	57
Programmierte Vorgänge abfragen	60
4. ANPASSUNG VON NINA TIMER IO	68
Produkte anpassen	68
Gruppen anpassen	72
Szenarien anpassen	78
Parameter des Timers einstellen	83
Funksender anpassen	88
5. ERWEITERTE EINSTELLUNGEN	94
6. FEHLERBEHEBUNG	107
7. INFORMATIONEN ZU NINA TIMER IO	108

Funktion my (Lieblingsposition)

Funktion my verwenden	18
Lieblingsposition speichern	19
Lieblingsposition ändern	20
Lieblingsposition löschen	21

Lieblingsposition ändern

1. Wählen Sie das Menü **Produkte**, indem Sie auf das entsprechende Symbol tippen.
2. Wählen Sie das gewünschte Produkt, indem Sie auf das entsprechende Symbol tippen.
 - > Die Lieblingsposition des ausgewählten Produkts ist bereits eingestellt: Das Symbol **my** wird neben der gespeicherten Position angezeigt.
3. Wählen Sie eine neue Position, indem Sie die entsprechende Position antippen oder den Schalter auf sie ziehen und anschließend mindestens 5 Sekunden lang das Symbol **my** berühren.
4. Wählen Sie die Option **Aktuelle Position als "my" Position speichern** und tippen Sie auf **OK**.
5. Das Symbol **my** wird automatisch neben der definierten Position platziert.
 - > Die neue Lieblingsposition ist gespeichert.

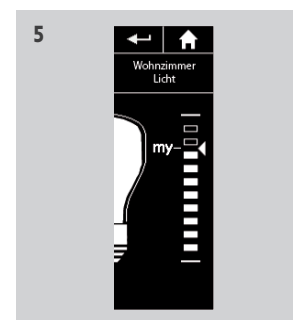
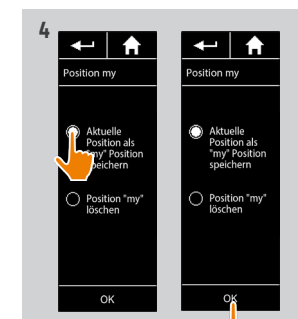
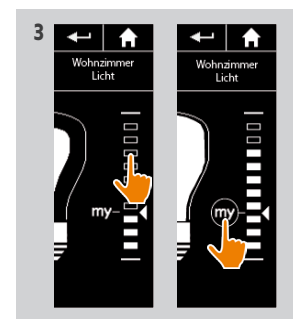
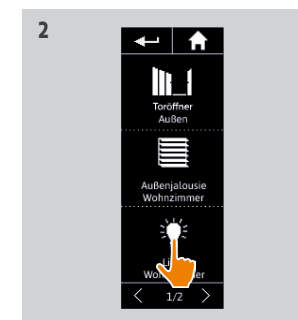
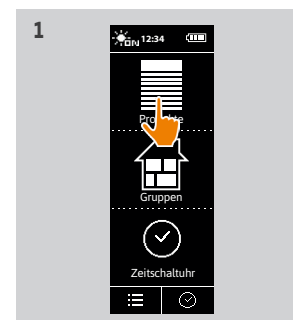

INHALT

EINLEITUNG	2
1. SICHERHEITSHINWEISE	3
2. NINA TIMER IO-FUNKSENDER	5
3. VERWENDUNG VON NINA TIMER IO	16
Produkt bedienen	16
Funktion my (Lieblingsposition)	18
Funktion Steuerung durch Bewegung	22
Szenario starten	27
Sonnenautomatik	28
Alarmfunktion	32
Funktion Zeitschaltuhr	34
Tagesabläufe erstellen	39
Wochenablauf programmieren	57
Programmierte Vorgänge abfragen	60
4. ANPASSUNG VON NINA TIMER IO	68
Produkte anpassen	68
Gruppen anpassen	72
Szenarien anpassen	78
Parameter des Timers einstellen	83
Funksender anpassen	88
5. ERWEITERTE EINSTELLUNGEN	94
6. FEHLERBEHEBUNG	107
7. INFORMATIONEN ZU NINA TIMER IO	108

Funktion my (Lieblingsposition)

Funktion my verwenden	18
Lieblingsposition speichern	19
Lieblingsposition ändern	20
Lieblingsposition löschen	21

Lieblingsposition löschen

1. Wählen Sie das Menü **Produkte**, indem Sie auf das entsprechende Symbol tippen.
2. Wählen Sie das gewünschte Produkt, indem Sie auf das entsprechende Symbol tippen.
 - > Die Lieblingsposition des ausgewählten Produkts ist bereits eingestellt: Das Symbol **my** wird neben der gespeicherten Position angezeigt.
3. Berühren Sie das Symbol **my** für mindestens 5 Sekunden, um die gespeicherte Position zu löschen.
4. Wählen Sie die Option **Position "my" löschen** und tippen Sie auf **OK**.
5. Das Symbol **my** wird automatisch oben auf der Positionsskala grau angezeigt.
 - > Die Lieblingsposition ist gelöscht.

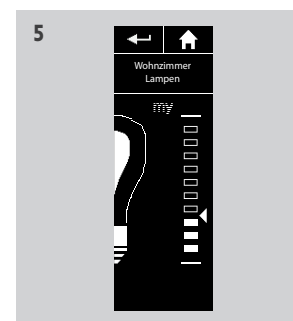
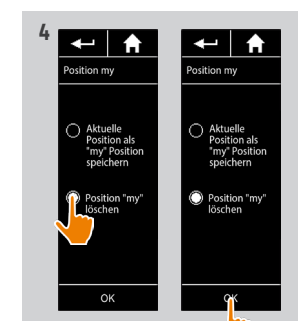
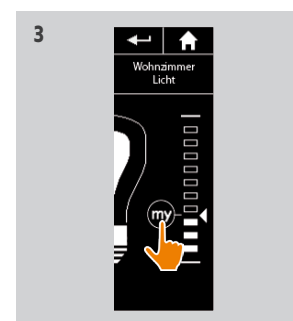
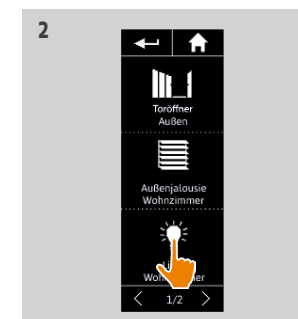
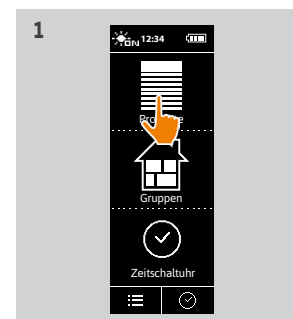

INHALT

EINLEITUNG	2
1. SICHERHEITSHINWEISE	3
2. NINA TIMER IO-FUNKSENDER	5
3. VERWENDUNG VON NINA TIMER IO	16
Produkt bedienen	16
Funktion my (Lieblingsposition)	18
Funktion Steuerung durch Bewegung	22
Szenario starten	27
Sonnenautomatik	28
Alarmfunktion	32
Funktion Zeitschaltuhr	34
Tagesabläufe erstellen	39
Wochenablauf programmieren	57
Programmierte Vorgänge abfragen	60
4. ANPASSUNG VON NINA TIMER IO	68
Produkte anpassen	68
Gruppen anpassen	72
Szenarien anpassen	78
Parameter des Timers einstellen	83
Funksender anpassen	88
5. ERWEITERTE EINSTELLUNGEN	94
6. FEHLERBEHEBUNG	107
7. INFORMATIONEN ZU NINA TIMER IO	108

Funktion Steuerung durch Bewegung

Produkte der Funktion Steuerung durch Bewegung zuordnen	23
Funktion Steuerung durch Bewegung aktivieren/deaktivieren	24
Funktion Steuerung durch Bewegung verwenden: Bewegung nach oben/unten	25
Funktion Steuerung durch Bewegung verwenden: Stopp-Bewegung	26

Die Funktion Steuerung durch Bewegung gestattet die Bedienung häufig verwendeter Produkte mit einem einzigen Fingertipp direkt vom Startdisplay aus.

Sie müssen weder das Produkt oder die Gruppe auswählen, noch Funktionen des Nina Timer io-Funksenders eingeben.

Wenn Sie der Funktion Steuerung durch Bewegung Produkte zugeordnet haben, können Sie deren Position durch Antippen der Displaymitte und eine vertikale Bewegung des Funksenders verändern. Mit einer horizontalen Bewegung des Funksenders können Sie die Anpassung stoppen.

 Für jedes Produkt gibt es zwei mögliche Positionen: "Auf" und "Ab".

"Auf" und "Ab" bedeutet je nach Produkttyp:

- Öffnen/Schließen (Tür, Markise, Einfahrtstor, Fenster usw.)
- Ein-/Ausschalten (Licht, Zwischenstecker)
- Ver-/entriegeln (Fenster)

 Dieser Funktion können alle Produkte mit Ausnahme des Alarms zugeordnet werden.

INHALT

EINLEITUNG	2
1. SICHERHEITSHINWEISE	3
2. NINA TIMER IO-FUNKSENDER	5
3. VERWENDUNG VON NINA TIMER IO	16
Produkt bedienen	16
Funktion my (Lieblingsposition)	18
Funktion Steuerung durch Bewegung	22
Szenario starten	27
Sonnenautomatik	28
Alarmfunktion	32
Funktion Zeitschaltuhr	34
Tagesabläufe erstellen	39
Wochenablauf programmieren	57
Programmierte Vorgänge abfragen	60
4. ANPASSUNG VON NINA TIMER IO	68
Produkte anpassen	68
Gruppen anpassen	72
Szenarien anpassen	78
Parameter des Timers einstellen	83
Funksender anpassen	88
5. ERWEITERTE EINSTELLUNGEN	94
6. FEHLERBEHEBUNG	107
7. INFORMATIONEN ZU NINA TIMER IO	108

Funktion Steuerung durch Bewegung

Produkte der Funktion Steuerung durch Bewegung zuordnen	23
Funktion Steuerung durch Bewegung aktivieren/deaktivieren	24
Funktion Steuerung durch Bewegung verwenden: Bewegung nach oben/unten	25
Funktion Steuerung durch Bewegung verwenden: Stopp-Bewegung	26

Produkte der Funktion Steuerung durch Bewegung zuordnen

1. Wählen Sie das Menü **Einstellungen**, indem Sie auf das entsprechende Symbol tippen.
2. Tippen Sie auf das Symbol **Funksender**.
3. Tippen Sie auf das Symbol **Steuerung durch Bewegung**.
4. Tippen Sie auf das Symbol **Produkte**, um die Liste der verfügbaren Produkte zu erhalten.
5. Wählen Sie die Produkte, die der Funktion Steuerung durch Bewegung zugeordnet werden sollen, und tippen Sie auf **OK**, um zu speichern.

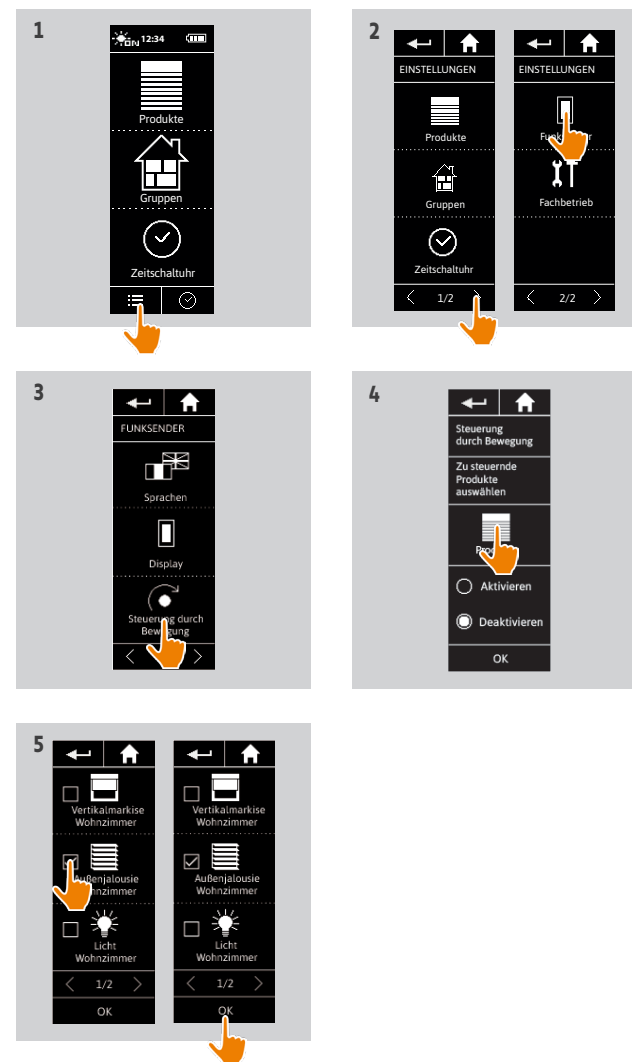

INHALT

EINLEITUNG	2
1. SICHERHEITSHINWEISE	3
2. NINA TIMER IO-FUNKSENDER	5
3. VERWENDUNG VON NINA TIMER IO	16
Produkt bedienen	16
Funktion my (Lieblingsposition)	18
Funktion Steuerung durch Bewegung	22
Szenario starten	27
Sonnenautomatik	28
Alarmfunktion	32
Funktion Zeitschaltuhr	34
Tagesabläufe erstellen	39
Wochenablauf programmieren	57
Programmierte Vorgänge abfragen	60
4. ANPASSUNG VON NINA TIMER IO	68
Produkte anpassen	68
Gruppen anpassen	72
Szenarien anpassen	78
Parameter des Timers einstellen	83
Funksender anpassen	88
5. ERWEITERTE EINSTELLUNGEN	94
6. FEHLERBEHEBUNG	107
7. INFORMATIONEN ZU NINA TIMER IO	108

Funktion Steuerung durch Bewegung

Produkte der Funktion Steuerung durch Bewegung zuordnen	23
Funktion Steuerung durch Bewegung aktivieren/deaktivieren	24
Funktion Steuerung durch Bewegung verwenden: Bewegung nach oben/unten	25
Funktion Steuerung durch Bewegung verwenden: Stopp-Bewegung	26

Funktion Steuerung durch Bewegung aktivieren/deaktivieren

1. Wählen Sie das Menü **Einstellungen**, indem Sie auf das entsprechende Symbol tippen.
2. Tippen Sie auf das Symbol **Funksender**.
3. Tippen Sie auf das Symbol **Steuerung durch Bewegung**.
4. Wählen Sie die Option **Aktivieren** oder **Deaktivieren** und tippen Sie auf **OK**, um zu speichern.

- > Die Funktion Steuerung durch Bewegung ist aktiviert und ihr wurden Produkte zugeordnet: In der Displaymitte werden Kreise angezeigt:

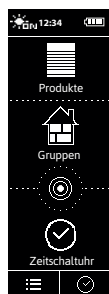

- > Die Funktion Steuerung durch Bewegung ist aktiviert aber ihr wurden keine Produkte zugeordnet: In der Displaymitte werden keine Kreise angezeigt.
- > Die Funktion Steuerung durch Bewegung ist deaktiviert: In der Displaymitte werden keine Kreise angezeigt.

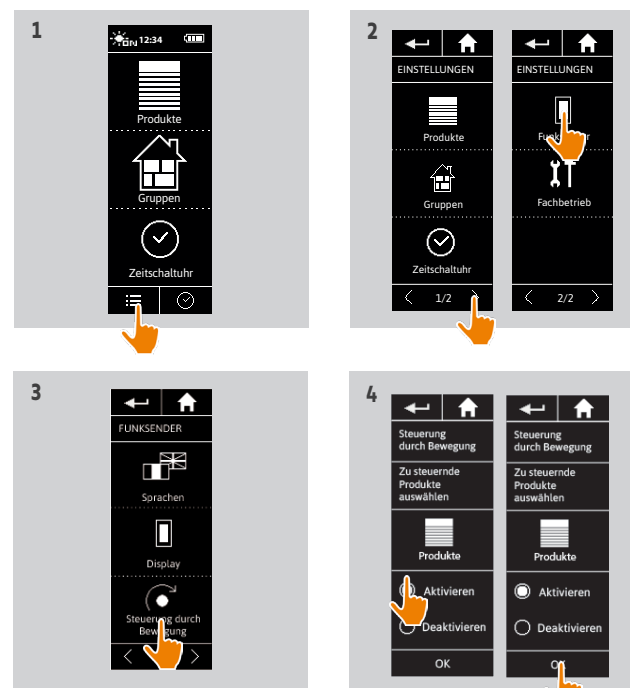

INHALT

EINLEITUNG	2
1. SICHERHEITSHINWEISE	3
2. NINA TIMER IO-FUNKSENDER	5
3. VERWENDUNG VON NINA TIMER IO	16
Produkt bedienen	16
Funktion my (Lieblingsposition)	18
Funktion Steuerung durch Bewegung	22
Szenario starten	27
Sonnenautomatik	28
Alarmfunktion	32
Funktion Zeitschaltuhr	34
Tagesabläufe erstellen	39
Wochenablauf programmieren	57
Programmierte Vorgänge abfragen	60
4. ANPASSUNG VON NINA TIMER IO	68
Produkte anpassen	68
Gruppen anpassen	72
Szenarien anpassen	78
Parameter des Timers einstellen	83
Funksender anpassen	88
5. ERWEITERTE EINSTELLUNGEN	94
6. FEHLERBEHEBUNG	107
7. INFORMATIONEN ZU NINA TIMER IO	108

Funktion Steuerung durch Bewegung

Produkte der Funktion Steuerung durch Bewegung zuordnen	23
Funktion Steuerung durch Bewegung aktivieren/deaktivieren	24
Funktion Steuerung durch Bewegung verwenden: Bewegung nach oben/unten	25
Funktion Steuerung durch Bewegung verwenden: Stopp-Bewegung	26

Funktion Steuerung durch Bewegung verwenden: Bewegung nach oben/unten

1. Berühren Sie die Zone der Kreise, bis die Funktion Steuerung durch Bewegung gestartet wird.

 Lassen Sie los, um zum Startdisplay zurückzukehren.

2. Beim Start der Funktion erscheint die Meldung "**Steuerung per Zauberstab**" auf dem Display.

3. Lassen Sie den Finger auf der Zone der Kreise, während Sie den Funksender anheben, um das Auffahren, Öffnen, Einschalten oder Verriegeln des gewünschten Produkts zu starten. Oder senken Sie den Funksender ab, um das Abfahren, Schließen, Ausschalten oder Entriegeln des gewünschten Produkts zu starten.

> Die ausgeführte Bewegung wird mit einem Pfeil nach oben bzw. unten angegeben.

> Während der Ausführung werden ein Rad und eine **STOPP-Taste** angezeigt. Sie können den Vorgang jederzeit durch Antippen der Stopp-Taste beenden.

4. Wenn Sie den Finger von der Zone der Kreise nehmen, wird automatisch das Startdisplay angezeigt.

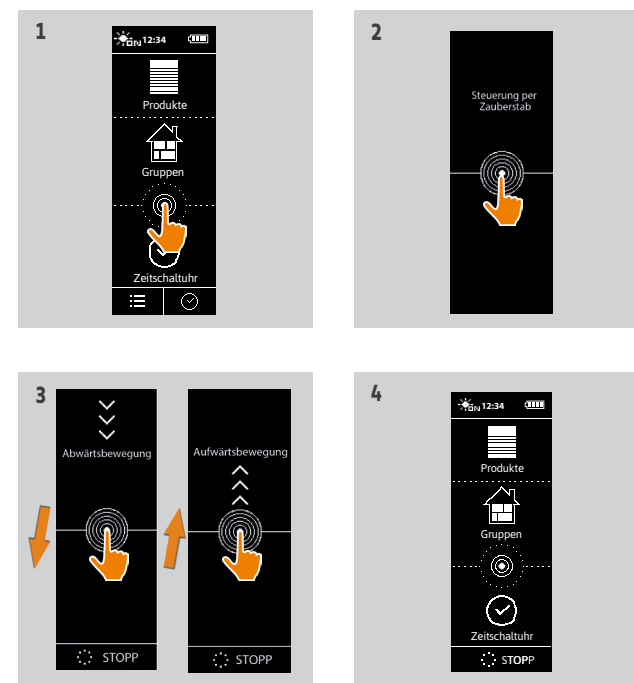

INHALT

EINLEITUNG	2
1. SICHERHEITSHINWEISE	3
2. NINA TIMER IO-FUNKSENDER	5
3. VERWENDUNG VON NINA TIMER IO	16
Produkt bedienen	16
Funktion my (Lieblingsposition)	18
Funktion Steuerung durch Bewegung	22
Szenario starten	27
Sonnenautomatik	28
Alarmfunktion	32
Funktion Zeitschaltuhr	34
Tagesabläufe erstellen	39
Wochenablauf programmieren	57
Programmierte Vorgänge abfragen	60
4. ANPASSUNG VON NINA TIMER IO	68
Produkte anpassen	68
Gruppen anpassen	72
Szenarien anpassen	78
Parameter des Timers einstellen	83
Funksender anpassen	88
5. ERWEITERTE EINSTELLUNGEN	94
6. FEHLERBEHEBUNG	107
7. INFORMATIONEN ZU NINA TIMER IO	108

Funktion Steuerung durch Bewegung

Produkte der Funktion Steuerung durch Bewegung zuordnen	23
Funktion Steuerung durch Bewegung aktivieren/deaktivieren	24
Funktion Steuerung durch Bewegung verwenden: Bewegung nach oben/unten	25
Funktion Steuerung durch Bewegung verwenden: Stopp-Bewegung	26

Funktion Steuerung durch Bewegung verwenden: Stopp-Bewegung

1. Bewegen Sie den Funksender dreimal horizontal, wenn auf einem Produkt, das der Funktion Steuerung durch Bewegung zugeordnet ist, ein Vorgang durchgeführt wird:
 - > Der laufende Vorgang wird gestoppt.
2. Die Stopp-Bewegung funktioniert auch, wenn sich der Funksender in horizontaler Position befindet.
3. Das Startdisplay wird automatisch angezeigt.

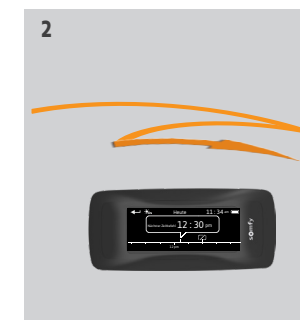

Während der Durchführung eines Vorgangs wird die Stopp-Taste angezeigt. Durch Antippen dieser Taste wird der Vorgang ebenfalls beendet.



INHALT

EINLEITUNG	2
1. SICHERHEITSHINWEISE	3
2. NINA TIMER IO-FUNKSENDER	5
3. VERWENDUNG VON NINA TIMER IO	16
Produkt bedienen	16
Funktion my (Lieblingsposition)	18
Funktion Steuerung durch Bewegung	22
Szenario starten	27
Sonnenautomatik	28
Alarmfunktion	32
Funktion Zeitschaltuhr	34
Tagesabläufe erstellen	39
Wochenablauf programmieren	57
Programmierte Vorgänge abfragen	60
4. ANPASSUNG VON NINA TIMER IO	68
Produkte anpassen	68
Gruppen anpassen	72
Szenarien anpassen	78
Parameter des Timers einstellen	83
Funksender anpassen	88
5. ERWEITERTE EINSTELLUNGEN	94
6. FEHLERBEHEBUNG	107
7. INFORMATIONEN ZU NINA TIMER IO	108

Szenario starten

1. Wählen Sie das Menü **Gruppen** indem Sie auf das entsprechende Symbol tippen.
2. Wählen Sie den Raum oder die Gruppe mit dem gewünschten Produkt, indem Sie auf das entsprechende Symbol tippen.



Alle Räume und Gruppen sind über die Navigationstasten oder die Wischtechnik erreichbar.

- > Die verfügbaren Szenarien für die Bedienung des ausgewählten Raums oder der ausgewählten Gruppe werden angezeigt.

3. Wählen Sie das Szenario, indem Sie auf das entsprechende Symbol oder den Namen tippen.
4. Der Vorgang wird gestartet, sobald Sie die Taste loslassen:

- > Während der Ausführung werden ein Rad und eine **STOPP-Taste** angezeigt (A). Sie können den Vorgang jederzeit durch Antippen der Stopp-Taste beenden.

- > Nach der erfolgreichen Ausführung wird wenige Sekunden lang ein Häkchen angezeigt (B).



Im Fall einer Störung wird der erkannte Fehler angezeigt und Sie können das Szenario erneut starten.

Standardmäßig bei der Installation definierte Szenarien:

Öffnen/Schließen

Alle öffnen/schließen

Ein-/Ausschalten

Auf-/Abfahren

Lieblingsposition (my)  /  (wenn ein oder zwei Sensoren in der Anlage vorhanden sind)



Informationen über die Funktionen zur Anpassung eines Szenarios finden Sie unter [Szenarien anpassen, Seite 78](#).

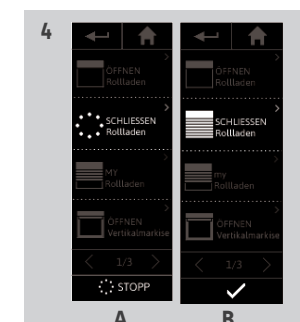
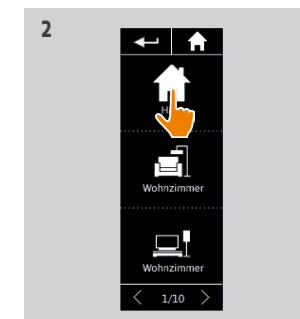
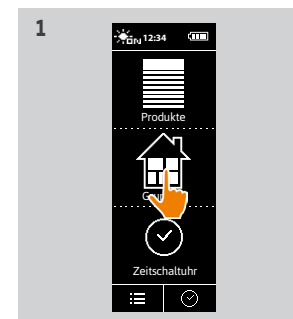

INHALT

EINLEITUNG	2
1. SICHERHEITSHINWEISE	3
2. NINA TIMER IO-FUNKSENDER	5
3. VERWENDUNG VON NINA TIMER IO	16
Produkt bedienen	16
Funktion my (Lieblingsposition)	18
Funktion Steuerung durch Bewegung	22
Szenario starten	27
Sonnenautomatik	28
Alarmfunktion	32
Funktion Zeitschaltuhr	34
Tagesabläufe erstellen	39
Wochenablauf programmieren	57
Programmierte Vorgänge abfragen	60
4. ANPASSUNG VON NINA TIMER IO	68
Produkte anpassen	68
Gruppen anpassen	72
Szenarien anpassen	78
Parameter des Timers einstellen	83
Funksender anpassen	88
5. ERWEITERTE EINSTELLUNGEN	94
6. FEHLERBEHEBUNG	107
7. INFORMATIONEN ZU NINA TIMER IO	108

Sonnenautomatik







Sonnenlichtintensität anzeigen	28
Schwellenwert ändern und Szenarien definieren	28
Sonnenautomatik aktivieren/deaktivieren	29
Produktliste einer Gruppe "Sensor" ändern	30
Gruppe "Sensor" umbenennen	31

Die Sonnenautomatik kann aktiviert werden, wenn mindestens ein Sensor in der Anlage vorhanden ist. Sie ist konfigurierbar und kann deaktiviert werden.

Sonnenlichtintensität anzeigen

1. Wählen Sie das Menü **Gruppen**, indem Sie auf das entsprechende Symbol tippen. Wählen Sie dann das Symbol Sun 1.
2. Auf dem Display wird die aktuelle Helligkeit angezeigt.
 - > Die Skala der Helligkeit reicht von 0 bis 100.000 lux.

Schwellenwert ändern und Szenarien definieren

3. Verschieben Sie den Pfeil, um die Sonnenlichtintensität = den Schwellenwert einzustellen.
 - > Ein Schwellenwert ist standardmäßig definiert.
 - > Die Tasten  und  am unteren Displayrand gestatten die Einstellung der Automatik.
4. Tippen Sie auf die Tasten  und  um die Szenarien zu definieren. Tippen Sie zur Bestätigung auf OK.
5. Die Symbole werden zu beiden Seiten des Pfeils angezeigt, wenn die Szenarien definiert wurden.
 - > Das Szenario  wird abgespielt, wenn die Sonnenlichtintensität den Schwellenwert überschreitet. (A)
 - > Das Szenario  wird abgespielt, wenn die Sonnenlichtintensität den Schwellenwert unterschreitet. (B)

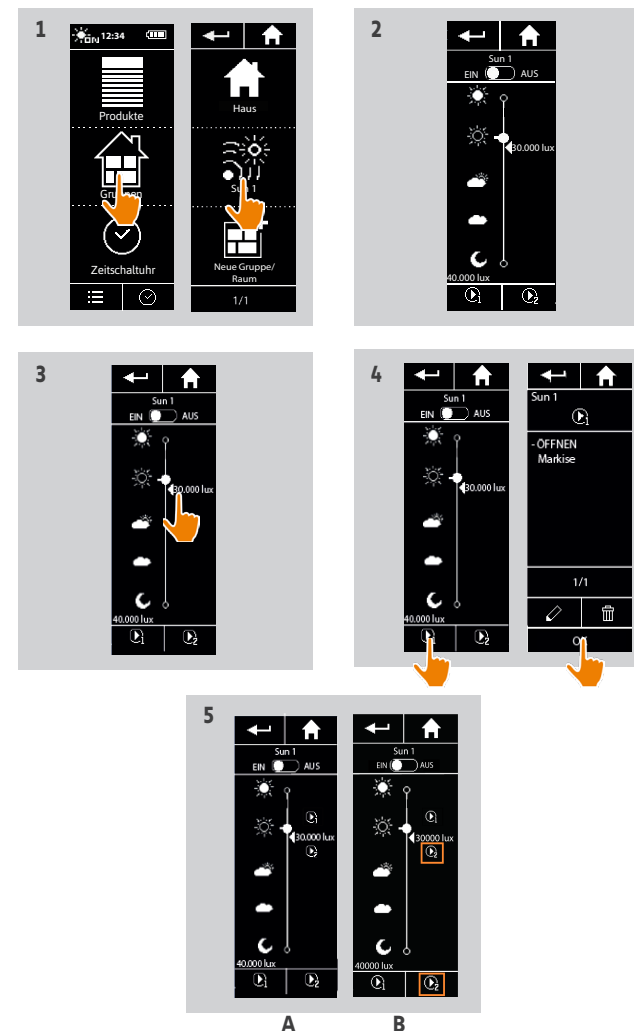

INHALT

EINLEITUNG	2
1. SICHERHEITSHINWEISE	3
2. NINA TIMER IO-FUNKSENDER	5
3. VERWENDUNG VON NINA TIMER IO	16
Produkt bedienen	16
Funktion my (Lieblingsposition)	18
Funktion Steuerung durch Bewegung	22
Szenario starten	27
Sonnenautomatik	28
Alarmfunktion	32
Funktion Zeitschaltuhr	34
Tagesabläufe erstellen	39
Wochenablauf programmieren	57
Programmierte Vorgänge abfragen	60
4. ANPASSUNG VON NINA TIMER IO	68
Produkte anpassen	68
Gruppen anpassen	72
Szenarien anpassen	78
Parameter des Timers einstellen	83
Funksender anpassen	88
5. ERWEITERTE EINSTELLUNGEN	94
6. FEHLERBEHEBUNG	107
7. INFORMATIONEN ZU NINA TIMER IO	108

Sonnenautomatik

Sonnenlichtintensität anzeigen	28
Schwellenwert ändern und Szenarien definieren	28
Sonnenautomatik aktivieren/deaktivieren	29
Produktliste einer Gruppe "Sensor" ändern	30
Gruppe "Sensor" umbenennen	31

Sonnenautomatik aktivieren/deaktivieren

1. Mit dem Regler EIN/AUS in der Gruppe **Sonne** können Sie die **Sonnenautomatik** dieses Sensors aktivieren und deaktivieren (aber nicht die Programmierungen der Aktivierung/Deaktivierung löschen).
2. Mit der Taste EIN/AUS in der Infoblase können Sie die **Sonnenautomatik** dieses Sensors im entsprechenden Zeitfenster aktivieren/deaktivieren (aber nicht die Programmierung des Zeitfensters löschen).

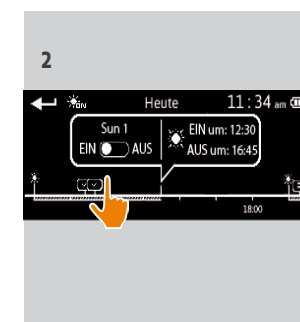
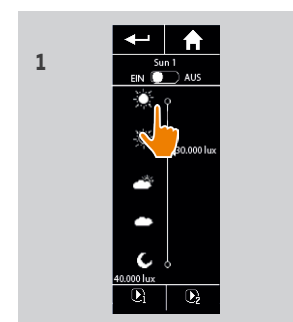

INHALT

EINLEITUNG	2
1. SICHERHEITSHINWEISE	3
2. NINA TIMER IO-FUNKSENDER	5
3. VERWENDUNG VON NINA TIMER IO	16
Produkt bedienen	16
Funktion my (Lieblingsposition)	18
Funktion Steuerung durch Bewegung	22
Szenario starten	27
Sonnenautomatik	28
Alarmfunktion	32
Funktion Zeitschaltuhr	34
Tagesabläufe erstellen	39
Wochenablauf programmieren	57
Programmierte Vorgänge abfragen	60
4. ANPASSUNG VON NINA TIMER IO	68
Produkte anpassen	68
Gruppen anpassen	72
Szenarien anpassen	78
Parameter des Timers einstellen	83
Funksender anpassen	88
5. ERWEITERTE EINSTELLUNGEN	94
6. FEHLERBEHEBUNG	107
7. INFORMATIONEN ZU NINA TIMER IO	108

Sonnenautomatik

Sonnenlichtintensität anzeigen	28
Schwellenwert ändern und Szenarien definieren	28
Sonnenautomatik aktivieren/deaktivieren	29
Produktliste einer Gruppe "Sensor" ändern	30
Gruppe "Sensor" umbenennen	31

Produktliste einer Gruppe "Sensor" ändern

Wählen Sie die gewünschte Gruppe "Sensor" im Menü **Einstellungen** und anschließend "Liste der Produkte ändern" aus.

Aktivieren Sie die Kontrollkästchen der Produkte, die diesem Sonnensensor zugeordnet werden sollen. Deaktivieren Sie die Kontrollkästchen der Produkte, die aus der Liste gelöscht werden sollen.

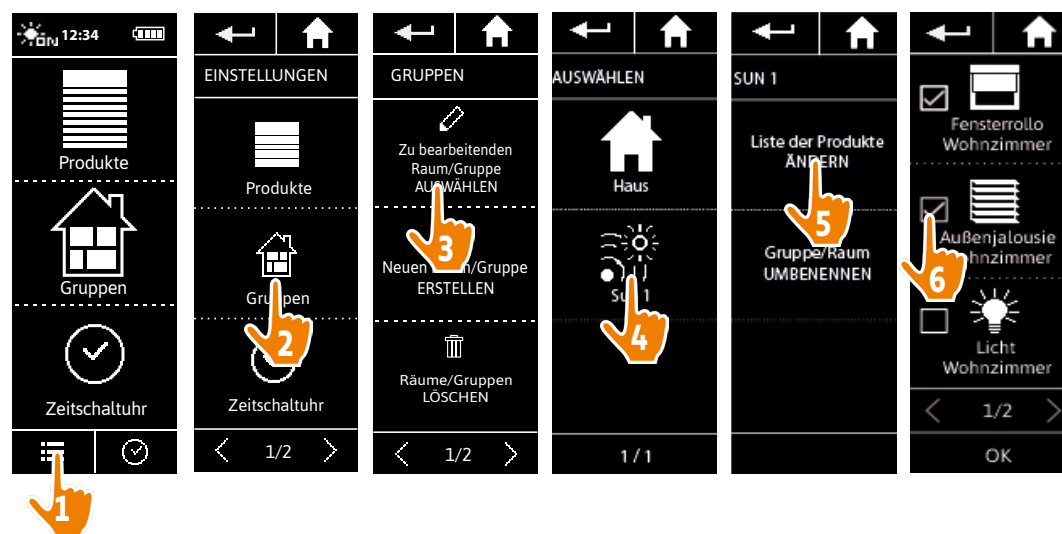

Auch wenn alle Produkte einer Gruppe "Sensor" gelöscht wurden, wird die Gruppe "Sensor" selbst nicht gelöscht.

INHALT

EINLEITUNG	2
1. SICHERHEITSHINWEISE	3
2. NINA TIMER IO-FUNKSENDER	5
3. VERWENDUNG VON NINA TIMER IO	16
Produkt bedienen	16
Funktion my (Lieblingsposition)	18
Funktion Steuerung durch Bewegung	22
Szenario starten	27
Sonnenautomatik	28
Alarmfunktion	32
Funktion Zeitschaltuhr	34
Tagesabläufe erstellen	39
Wochenablauf programmieren	57
Programmierte Vorgänge abfragen	60
4. ANPASSUNG VON NINA TIMER IO	68
Produkte anpassen	68
Gruppen anpassen	72
Szenarien anpassen	78
Parameter des Timers einstellen	83
Funksender anpassen	88
5. ERWEITERTE EINSTELLUNGEN	94
6. FEHLERBEHEBUNG	107
7. INFORMATIONEN ZU NINA TIMER IO	108

Sonnenautomatik

Sonnenlichtintensität anzeigen	28
Schwellenwert ändern und Szenarien definieren	28
Sonnenautomatik aktivieren/deaktivieren	29
Produktliste einer Gruppe "Sensor" ändern	30
Gruppe "Sensor" umbenennen	31

Gruppe "Sensor" umbenennen

Wählen Sie die gewünschte Sensor-Gruppe im Menü Einstellungen aus und ändern Sie mit der Tastatur ihren Namen:

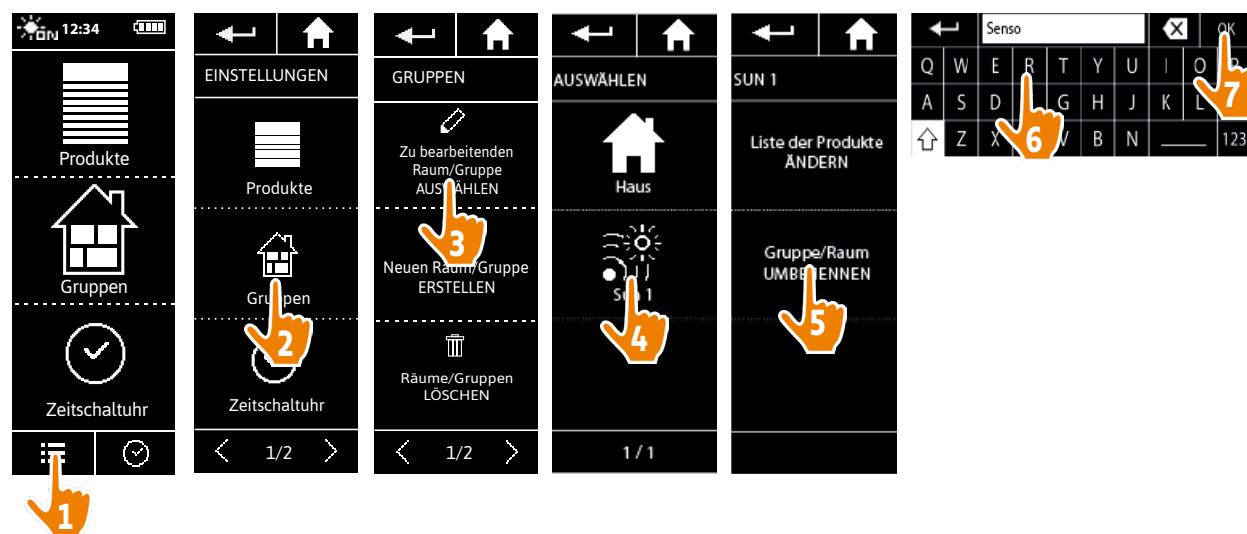

INHALT

EINLEITUNG	2
1. SICHERHEITSHINWEISE	3
2. NINA TIMER IO-FUNKSENDER	5
3. VERWENDUNG VON NINA TIMER IO	16
Produkt bedienen	16
Funktion my (Lieblingsposition)	18
Funktion Steuerung durch Bewegung	22
Szenario starten	27
Sonnenautomatik	28
Alarmfunktion	32
Funktion Zeitschaltuhr	34
Tagesabläufe erstellen	39
Wochenablauf programmieren	57
Programmierte Vorgänge abfragen	60
4. ANPASSUNG VON NINA TIMER IO	68
Produkte anpassen	68
Gruppen anpassen	72
Szenarien anpassen	78
Parameter des Timers einstellen	83
Funksender anpassen	88
5. ERWEITERTE EINSTELLUNGEN	94
6. FEHLERBEHEBUNG	107
7. INFORMATIONEN ZU NINA TIMER IO	108

Alarmfunktion

Alarm deaktivieren/aktivieren	32
Alarmcode ändern	33

Sie können den Einbruchalarm für Ihr Zuhause mit Nina Timer io aktivieren und deaktivieren.

Zur Deaktivierung des Alarms mit Nina Timer io muss ein spezifischer vom Alarmcode abweichender Code eingegeben werden. Der Alarmcode von Nina Timer io wird für die Aktivierung des Alarms nicht benötigt.

Der Code ist auf 0000 voreingestellt. Der Alarmcode von Nina Timer io kann im Menü **Einstellungen** geändert werden.

Alarm deaktivieren/aktivieren

1. Wählen Sie das Menü **Produkte**, indem Sie auf das entsprechende Symbol tippen.
2. Tippen Sie in der Produktliste auf das Symbol **Alarm**.



Das Symbol **Alarm** wird nur dann in der Produktliste angezeigt, wenn dem Nina Timer io-Funksender ein Alarm zugeordnet wurde.

3. Ziehen Sie die Taste in die Position **AUS**.
 - > Sie werden aufgefordert, einen Code einzugeben, um den Alarm zu deaktivieren.
4. Geben Sie den Code (auf 0000 voreingestellt) mit den Zifferntasten ein und tippen Sie zur Bestätigung auf **OK**.
 - > Der Alarm ist deaktiviert.



Um ihn zu aktivieren, führen Sie die genannten Schritte erneut aus, indem Sie die Taste in die Position **EIN** ziehen. Die Eingabe des Codes ist nicht erforderlich.

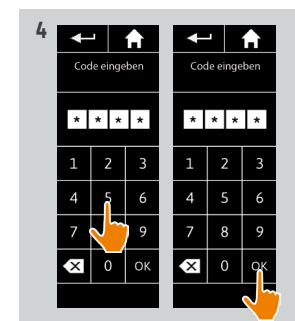
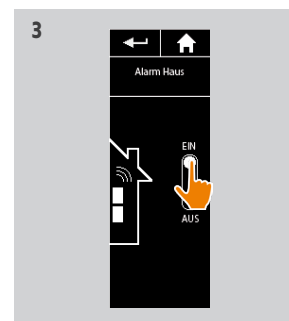
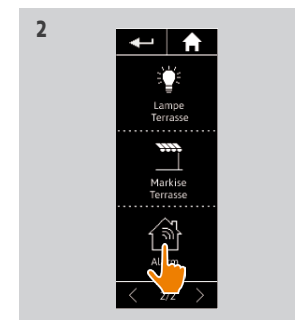
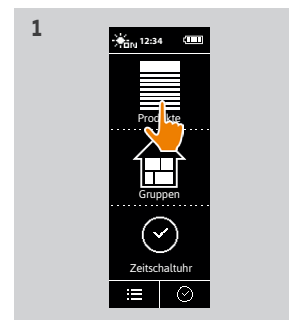

INHALT

EINLEITUNG	2
1. SICHERHEITSHINWEISE	3
2. NINA TIMER IO-FUNKSENDER	5
3. VERWENDUNG VON NINA TIMER IO	16
Produkt bedienen	16
Funktion my (Lieblingsposition)	18
Funktion Steuerung durch Bewegung	22
Szenario starten	27
Sonnenautomatik	28
Alarmfunktion	32
Funktion Zeitschaltuhr	34
Tagesabläufe erstellen	39
Wochenablauf programmieren	57
Programmierte Vorgänge abfragen	60
4. ANPASSUNG VON NINA TIMER IO	68
Produkte anpassen	68
Gruppen anpassen	72
Szenarien anpassen	78
Parameter des Timers einstellen	83
Funksender anpassen	88
5. ERWEITERTE EINSTELLUNGEN	94
6. FEHLERBEHEBUNG	107
7. INFORMATIONEN ZU NINA TIMER IO	108

Alarmfunktion

Alarm deaktivieren/aktivieren	32
Alarmcode ändern	33

Alarmcode ändern

1. Wählen Sie das Menü **Einstellungen**, indem Sie auf das entsprechende Symbol tippen.
2. Tippen Sie auf das Symbol **Funksender**, um die entsprechenden Einstellungen aufzurufen.
3. Tippen Sie auf das Symbol **Alarmcode**.
 - > Sie werden aufgefordert, das Zurücksetzen des Alarmcodes zu bestätigen.
4. Tippen Sie zur Bestätigung auf **RÜCKSETZEN**.
 - > Eine Tastatur wird angezeigt.
5. Geben Sie den neuen Code ein und tippen Sie zur Bestätigung auf **OK**.
 - > Sie werden aufgefordert, den neuen Code zu bestätigen.
6. Geben Sie den neuen Code zur Bestätigung erneut ein.
 - > Der Alarmcode ist aktualisiert.

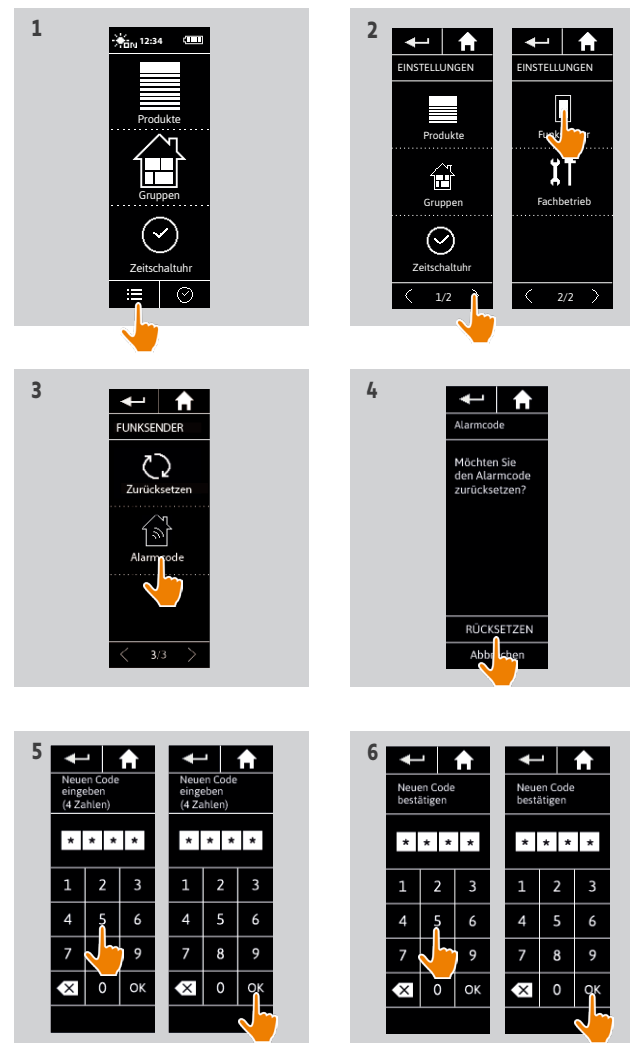

INHALT

EINLEITUNG	2
1. SICHERHEITSHINWEISE	3
2. NINA TIMER IO-FUNKSENDER	5
3. VERWENDUNG VON NINA TIMER IO	16
Produkt bedienen	16
Funktion my (Lieblingsposition)	18
Funktion Steuerung durch Bewegung	22
Szenario starten	27
Sonnenautomatik	28
Alarmfunktion	32
Funktion Zeitschaltuhr	34
Tagesabläufe erstellen	39
Wochenablauf programmieren	57
Programmierte Vorgänge abfragen	60
4. ANPASSUNG VON NINA TIMER IO	68
Produkte anpassen	68
Gruppen anpassen	72
Szenarien anpassen	78
Parameter des Timers einstellen	83
Funksender anpassen	88
5. ERWEITERTE EINSTELLUNGEN	94
6. FEHLERBEHEBUNG	107
7. INFORMATIONEN ZU NINA TIMER IO	108

Funktion Zeitschaltuhr

Modus Zeitschaltuhr EIN	34
Modus Zeitschaltuhr AUS	35
Modus Zeitschaltuhr heute AUS	36
Modus Simulierte Anwesenheit	37
Aktuellen Modus ändern	38

Modus Zeitschaltuhr EIN



In diesem Modus werden die programmierten Vorgänge je nach vordefiniertem Tagesablauf zu den vorgesehenen Uhrzeiten automatisch gestartet.

Die Bedienung eines Produkts oder einer Gruppe oder der Start eines Szenarios ist aber auch zu jedem anderen Zeitpunkt möglich.

Wenn Nina Timer io das Startdisplay anzeigt, gibt ein Symbol den programmierten Tagesablauf an.

Wenn für den aktuellen Tag kein Tagesablauf programmiert ist, zeigt das Display folgendes Symbol:



Verfügbare Symbole für die Tagesabläufe:

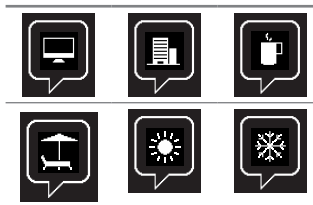

In vertikaler Position, erscheint das Symbol Zeitschaltuhr EIN am unteren Displayrand:

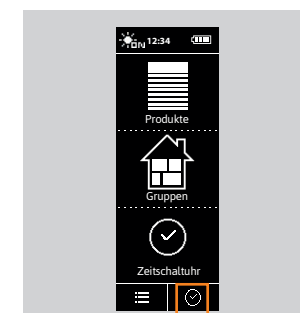

INHALT

EINLEITUNG	2
1. SICHERHEITSHINWEISE	3
2. NINA TIMER IO-FUNKSENDER	5
3. VERWENDUNG VON NINA TIMER IO	16
Produkt bedienen	16
Funktion my (Lieblingsposition)	18
Funktion Steuerung durch Bewegung	22
Szenario starten	27
Sonnenautomatik	28
Alarmfunktion	32
Funktion Zeitschaltuhr	34
Tagesabläufe erstellen	39
Wochenablauf programmieren	57
Programmierte Vorgänge abfragen	60
4. ANPASSUNG VON NINA TIMER IO	68
Produkte anpassen	68
Gruppen anpassen	72
Szenarien anpassen	78
Parameter des Timers einstellen	83
Funksender anpassen	88
5. ERWEITERTE EINSTELLUNGEN	94
6. FEHLERBEHEBUNG	107
7. INFORMATIONEN ZU NINA TIMER IO	108

Funktion Zeitschaltuhr

Modus Zeitschaltuhr EIN	34
Modus Zeitschaltuhr AUS	35
Modus Zeitschaltuhr heute AUS	36
Modus Simulierte Anwesenheit	37
Aktuellen Modus ändern	38

Modus Zeitschaltuhr AUS



In diesem Modus werden die programmierten Vorgänge deaktiviert und bleiben es, bis der Modus geändert wird. Dieser Modus ermöglicht jederzeit die Bedienung eines Produkts oder einer Gruppe oder den Start eines Szenarios.



Im Modus **Zeitschaltuhr AUS** sind die für die Sensor-Gruppen programmierten Vorgänge deaktiviert. Wenn jedoch kein Vorgang für Sensoren programmiert wurde, bleibt die Sonnenautomatik aktiviert.

Wenn Nina Timer io das Standby-Display anzeigt, gibt ein Symbol an, dass der Modus **Zeitschaltuhr AUS** aktiv ist:



In vertikaler Position, erscheint das Symbol **Zeitschaltuhr AUS** am unteren Displayrand:

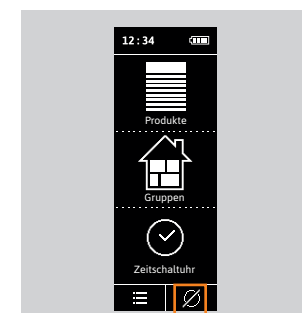

INHALT

EINLEITUNG	2
1. SICHERHEITSHINWEISE	3
2. NINA TIMER IO-FUNKSENDER	5
3. VERWENDUNG VON NINA TIMER IO	16
Produkt bedienen	16
Funktion my (Lieblingsposition)	18
Funktion Steuerung durch Bewegung	22
Szenario starten	27
Sonnenautomatik	28
Alarmfunktion	32
Funktion Zeitschaltuhr	34
Tagesabläufe erstellen	39
Wochenablauf programmieren	57
Programmierte Vorgänge abfragen	60
4. ANPASSUNG VON NINA TIMER IO	68
Produkte anpassen	68
Gruppen anpassen	72
Szenarien anpassen	78
Parameter des Timers einstellen	83
Funksender anpassen	88
5. ERWEITERTE EINSTELLUNGEN	94
6. FEHLERBEHEBUNG	107
7. INFORMATIONEN ZU NINA TIMER IO	108

Funktion Zeitschaltuhr

Modus Zeitschaltuhr EIN	34
Modus Zeitschaltuhr AUS	35
Modus Zeitschaltuhr heute AUS	36
Modus Simulierte Anwesenheit	37
Aktuellen Modus ändern	38

Modus Zeitschaltuhr heute AUS



In diesem Modus sind die programmierten Vorgänge des aktuellen Tages bis Mitternacht deaktiviert.

Nach Mitternacht wechselt Nina Timer io in den Modus **Zeitschaltuhr EIN**.

Dieser Modus ermöglicht jederzeit die Bedienung eines Produkts oder einer Gruppe oder den Start eines Szenarios.

 Im Modus **Zeitschaltuhr heute AUS** sind die für die Sensor-Gruppen programmierten Vorgänge während des gesamten laufenden Tags deaktiviert.
Wenn jedoch kein Vorgang für Sensoren programmiert wurde, bleibt die Sonnenautomatik aktiviert.

Wenn Nina Timer io das Standby-Display anzeigt, gibt ein Symbol an, dass der Modus **Zeitschaltuhr heute AUS** aktiv ist.

In vertikaler Position erscheint das Symbol **Zeitschaltuhr heute AUS** am unteren Displayrand:

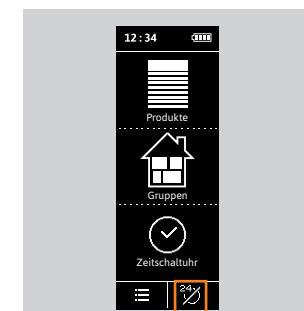

INHALT

EINLEITUNG	2
1. SICHERHEITSHINWEISE	3
2. NINA TIMER IO-FUNKSENDER	5
3. VERWENDUNG VON NINA TIMER IO	16
Produkt bedienen	16
Funktion my (Lieblingsposition)	18
Funktion Steuerung durch Bewegung	22
Szenario starten	27
Sonnenautomatik	28
Alarmfunktion	32
Funktion Zeitschaltuhr	34
Tagesabläufe erstellen	39
Wochenablauf programmieren	57
Programmierte Vorgänge abfragen	60
4. ANPASSUNG VON NINA TIMER IO	68
Produkte anpassen	68
Gruppen anpassen	72
Szenarien anpassen	78
Parameter des Timers einstellen	83
Funksender anpassen	88
5. ERWEITERTE EINSTELLUNGEN	94
6. FEHLERBEHEBUNG	107
7. INFORMATIONEN ZU NINA TIMER IO	108

Funktion Zeitschaltuhr

Modus Zeitschaltuhr EIN	34
Modus Zeitschaltuhr AUS	35
Modus Zeitschaltuhr heute AUS	36
Modus Simulierte Anwesenheit	37
Aktuellen Modus ändern	38

Modus Simulierte Anwesenheit



In diesem Modus werden die programmierten Vorgänge automatisch gestartet, aber der vorgesehene Zeitpunkt des Starts wird nach dem Zufallsprinzip um plus/minus 0 - 30 Min. verschoben. Die bei einer Abfrage angezeigte Uhrzeit berücksichtigt diese zeitliche Verschiebung. Die Reihenfolge der Vorgänge wird nicht verändert; eine zeitliche Verschiebung nach Mitternacht ist nicht möglich.

Die Bedienung eines Produkts oder einer Gruppe oder der Start eines Szenarios ist aber auch zu jedem anderen Zeitpunkt möglich.

 Im Modus **Simulierte Anwesenheit** wird die **Sonnenautomatik** automatisch deaktiviert.

Wenn Nina Timer io das Standby-Display anzeigt, gibt ein Symbol an, dass der Modus **Simulierte Anwesenheit** aktiv ist.

In vertikaler Position, erscheint das Symbol **Simulierte Anwesenheit** am unteren Displayrand:

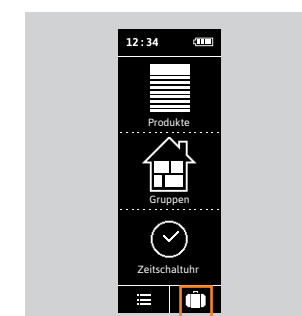
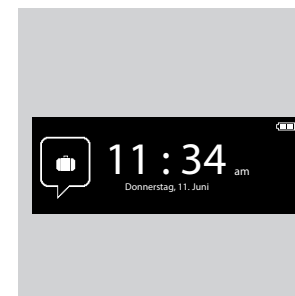

 Informationen zur Anzeige der nächsten vorgesehenen Vorgänge finden Sie unter [Programmierte Vorgänge abfragen, Seite 60](#).

INHALT

EINLEITUNG	2
1. SICHERHEITSHINWEISE	3
2. NINA TIMER IO-FUNKSENDER	5
3. VERWENDUNG VON NINA TIMER IO	16
Produkt bedienen	16
Funktion my (Lieblingsposition)	18
Funktion Steuerung durch Bewegung	22
Szenario starten	27
Sonnenautomatik	28
Alarmfunktion	32
Funktion Zeitschaltuhr	34
Tagesabläufe erstellen	39
Wochenablauf programmieren	57
Programmierte Vorgänge abfragen	60
4. ANPASSUNG VON NINA TIMER IO	68
Produkte anpassen	68
Gruppen anpassen	72
Szenarien anpassen	78
Parameter des Timers einstellen	83
Funksender anpassen	88
5. ERWEITERTE EINSTELLUNGEN	94
6. FEHLERBEHEBUNG	107
7. INFORMATIONEN ZU NINA TIMER IO	108

Funktion Zeitschaltuhr

Modus Zeitschaltuhr EIN	34
Modus Zeitschaltuhr AUS	35
Modus Zeitschaltuhr heute AUS	36
Modus Simulierte Anwesenheit	37
Aktuellen Modus ändern	38

Aktuellen Modus ändern

Die Funktion Zeitschaltuhr kann aktiviert/deaktiviert werden, wenn sich Nina Timer io in vertikaler Position (A) oder im Standby-Modus (B) befindet:

1. Wählen Sie das Menü **Modus**, indem Sie auf das entsprechende Symbol tippen.
 - > Die 4 verfügbaren Betriebsarten werden angezeigt, der derzeit ausgewählte Modus wird durch einen Rahmen gekennzeichnet.
2. Wählen Sie den gewünschten Modus, indem Sie auf das entsprechende Symbol tippen.
 - > Der ausgewählte Modus erhält einen Rahmen.
3. Tippen Sie auf **OK**, um die Modusänderung zu speichern.
 - > Das Startdisplay erscheint und das angezeigte Symbol gibt den neuen aktuellen Modus an.

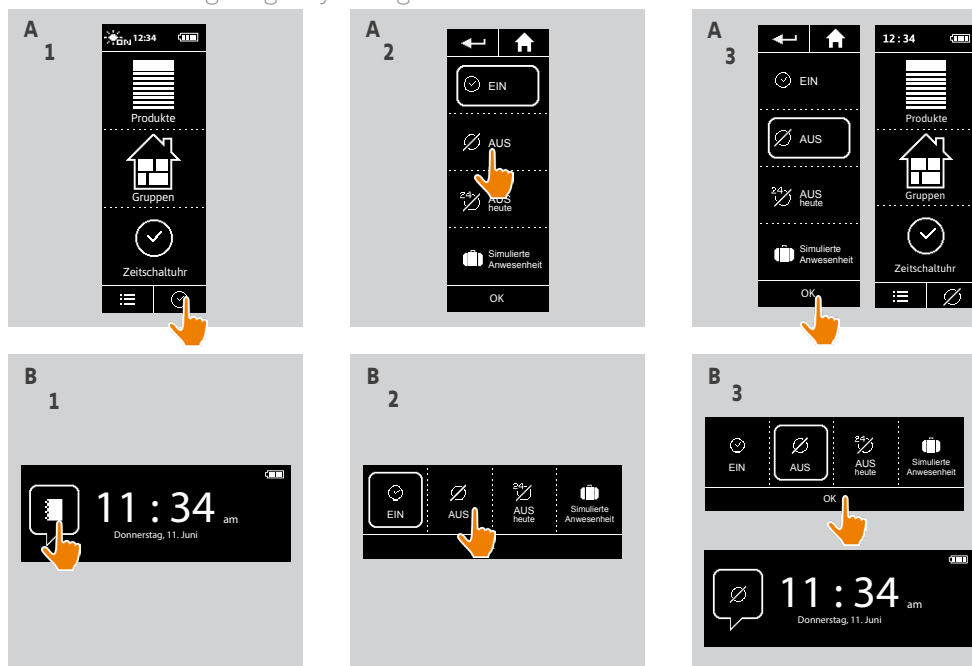

INHALT

EINLEITUNG	2
1. SICHERHEITSHINWEISE	3
2. NINA TIMER IO-FUNKSENDER	5
3. VERWENDUNG VON NINA TIMER IO	16
Produkt bedienen	16
Funktion my (Lieblingsposition)	18
Funktion Steuerung durch Bewegung	22
Szenario starten	27
Sonnenautomatik	28
Alarmfunktion	32
Funktion Zeitschaltuhr	34
Tagesabläufe erstellen	39
Wochenablauf programmieren	57
Programmierte Vorgänge abfragen	60
4. ANPASSUNG VON NINA TIMER IO	68
Produkte anpassen	68
Gruppen anpassen	72
Szenarien anpassen	78
Parameter des Timers einstellen	83
Funksender anpassen	88
5. ERWEITERTE EINSTELLUNGEN	94
6. FEHLERBEHEBUNG	107
7. INFORMATIONEN ZU NINA TIMER IO	108

Tagesabläufe erstellen

Ersten Tagesablauf erstellen	39
Tagesablauf anzeigen	42
Neuen Tagesablauf erstellen	43
Tagesablauf duplizieren	46
Tagesablauf ändern: Symbol ändern	48
Tagesablauf löschen	56

Tagesabläufe umfassen einen oder mehrere automatische Vorgänge: Ein oder mehrere Szenarien werden zur jeweiligen vordefinierten Uhrzeit gestartet. Jeder Tagesablauf wird mit einem Namen und einem Symbol gekennzeichnet.

Ersten Tagesablauf erstellen (1/3)

1. Wählen Sie das Menü Zeitschaltuhr, indem Sie auf das entsprechende Symbol tippen.
2. Tippen Sie auf **NEUER TAGESABLAUF**, um den ersten Tagesablauf zu erstellen.
3. Wählen Sie ein Symbol.
4. Geben Sie den Namen ein und tippen Sie auf **OK**.
5. Tippen Sie auf **Uhrzeit hinzufügen**, um die Uhrzeit für den automatischen Start zu wählen.
6. Aktivieren Sie das Kontrollkästchen **Einstellen der Uhrzeit** und geben Sie die gewünschte Uhrzeit ein oder aktivieren Sie die Uhrzeit des Sonnenuntergangs. Sie können eine zeitliche Verschiebung der Uhrzeit des Sonnenuntergangs konfigurieren (die bei jedem Sonnenuntergang angewendet wird).

...

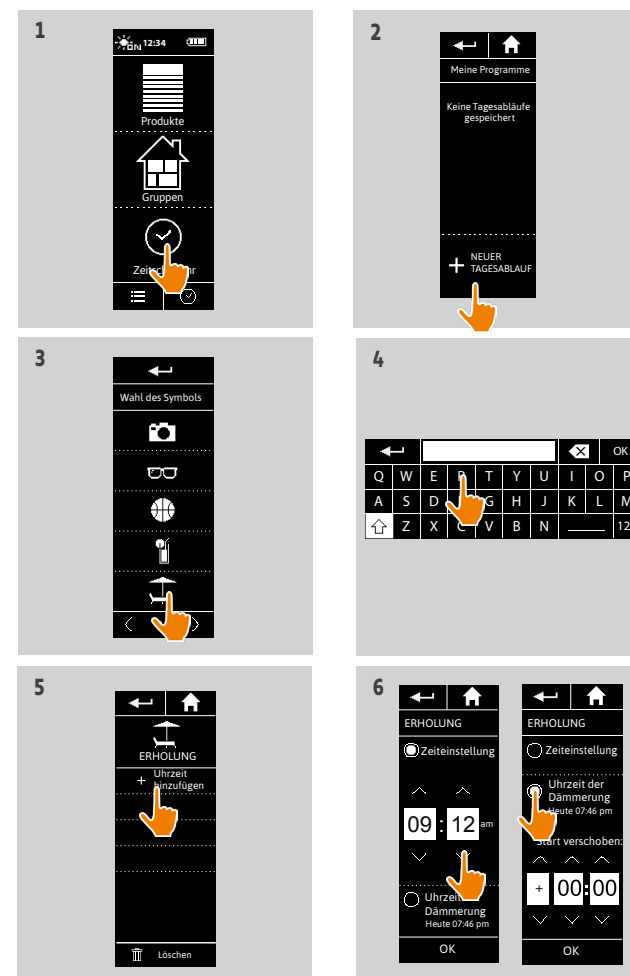

INHALT

EINLEITUNG	2
1. SICHERHEITSHINWEISE	3
2. NINA TIMER IO-FUNKSENDER	5
3. VERWENDUNG VON NINA TIMER IO	16
Produkt bedienen	16
Funktion my (Lieblingsposition)	18
Funktion Steuerung durch Bewegung	22
Szenario starten	27
Sonnenautomatik	28
Alarmfunktion	32
Funktion Zeitschaltuhr	34
Tagesabläufe erstellen	39
Wochenablauf programmieren	57
Programmierte Vorgänge abfragen	60
4. ANPASSUNG VON NINA TIMER IO	68
Produkte anpassen	68
Gruppen anpassen	72
Szenarien anpassen	78
Parameter des Timers einstellen	83
Funksender anpassen	88
5. ERWEITERTE EINSTELLUNGEN	94
6. FEHLERBEHEBUNG	107
7. INFORMATIONEN ZU NINA TIMER IO	108

Tagesabläufe erstellen

Ersten Tagesablauf erstellen	39
Tagesablauf anzeigen	42
Neuen Tagesablauf erstellen	43
Tagesablauf duplizieren	46
Tagesablauf ändern	48
Tagesablauf löschen	56

Ersten Tagesablauf erstellen (2/3)

7. Tippen Sie auf **OK**. In einer Meldung wird der nächste Schritt angezeigt. Tippen Sie auf **OK**.

Es gibt 2 Möglichkeiten:

8. Wenn es sich um eine Sensor-Gruppe handelt, geben Sie die gewünschten Uhrzeiten der Aktivierung und Deaktivierung dieses Sensors an und tippen Sie auf **OK**.

i Pro Tag (und pro Sensor) können maximal 2 Aktivierungen/Deaktivierungen programmiert werden.

i Die Uhrzeit der Aktivierung muss immer vor der Uhrzeit der Deaktivierung liegen.

i Eine Aktivierung ist zwischen 00:00 und 23:58 Uhr möglich, eine Deaktivierung zwischen 00:01 und 23:59 Uhr.

9. Wenn es sich um eine Produktgruppe handelt, aktivieren Sie die Kontrollkästchen der Szenarien, die zur angegebenen Uhrzeit gestartet werden sollen.

10. Tippen Sie auf **OK**. Tippen Sie zur erneuten Bestätigung ein zweites Mal auf **OK**.

i Um Szenarien aus einer anderen Gruppe hinzuzufügen, tippen Sie auf: 

Um einen Vorgang aus einem Tagesablauf zu löschen, tippen Sie auf: 

i Informationen zum Anzeigen der programmierten Vorgänge finden Sie unter Programmierte Vorgänge abfragen, Seite 60.

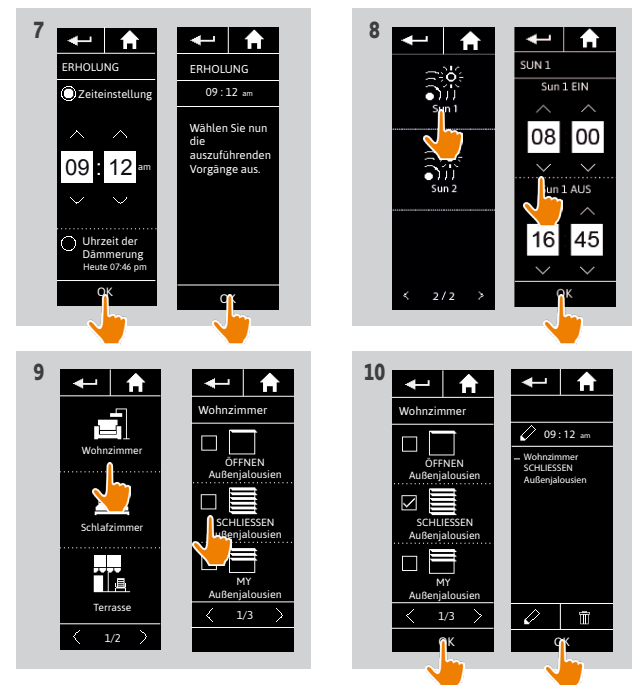

INHALT

EINLEITUNG	2
1. SICHERHEITSHINWEISE	3
2. NINA TIMER IO-FUNKSENDER	5
3. VERWENDUNG VON NINA TIMER IO	16
Produkt bedienen	16
Funktion my (Lieblingsposition)	18
Funktion Steuerung durch Bewegung	22
Szenario starten	27
Sonnenautomatik	28
Alarmfunktion	32
Funktion Zeitschaltuhr	34
Tagesabläufe erstellen	39
Wochenablauf programmieren	57
Programmierte Vorgänge abfragen	60
4. ANPASSUNG VON NINA TIMER IO	68
Produkte anpassen	68
Gruppen anpassen	72
Szenarien anpassen	78
Parameter des Timers einstellen	83
Funksender anpassen	88
5. ERWEITERTE EINSTELLUNGEN	94
6. FEHLERBEHEBUNG	107
7. INFORMATIONEN ZU NINA TIMER IO	108

Tagesabläufe erstellen

Ersten Tagesablauf erstellen	39
Tagesablauf anzeigen	42
Neuen Tagesablauf erstellen	43
Tagesablauf duplizieren	46
Tagesablauf ändern	48
Tagesablauf löschen	56

Ersten Tagesablauf erstellen (3/3)

...

1. Der Tagesablauf wird angezeigt:

- > (A), wenn eine Sensorgruppe ausgewählt wurde.
- > (B), wenn eine Produktgruppe ausgewählt wurde.

i Um Szenarien für andere Uhrzeiten hinzuzufügen, tippen Sie auf **Uhrzeit hinzufügen** und wiederholen Sie ab Schritt 5.

i Sensorgruppen und Produktgruppen können nicht zusammen im selben Vorgang ausgewählt werden. Wenn ein Sensor ausgewählt wurde, kann nicht gleichzeitig ein Produkt ausgewählt werden, und wenn ein Produkt ausgewählt wurde, nicht gleichzeitig ein Sensor.

i Wenn alle Szenarien eines Vorgangs gelöscht wurden, wird der Vorgang ebenfalls gelöscht. Wenn alle Vorgänge eines Tagesablaufs gelöscht wurden, wird der Tagesablauf ebenfalls gelöscht.

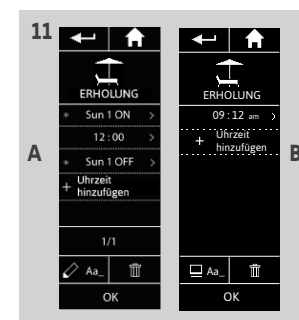

INHALT

EINLEITUNG	2
1. SICHERHEITSHINWEISE	3
2. NINA TIMER IO-FUNKSENDER	5
3. VERWENDUNG VON NINA TIMER IO	16
Produkt bedienen	16
Funktion my (Lieblingsposition)	18
Funktion Steuerung durch Bewegung	22
Szenario starten	27
Sonnenautomatik	28
Alarmfunktion	32
Funktion Zeitschaltuhr	34
Tagesabläufe erstellen	39
Wochenablauf programmieren	57
Programmierte Vorgänge abfragen	60
4. ANPASSUNG VON NINA TIMER IO	68
Produkte anpassen	68
Gruppen anpassen	72
Szenarien anpassen	78
Parameter des Timers einstellen	83
Funksender anpassen	88
5. ERWEITERTE EINSTELLUNGEN	94
6. FEHLERBEHEBUNG	107
7. INFORMATIONEN ZU NINA TIMER IO	108

Tagesabläufe erstellen

Ersten Tagesablauf erstellen	39
Tagesablauf anzeigen	42
Neuen Tagesablauf erstellen	43
Tagesablauf duplizieren	46
Tagesablauf ändern	48
Tagesablauf löschen	56

Tagesablauf anzeigen

1. Wählen Sie das Menü **Zeitschaltuhr**, indem Sie auf das entsprechende Symbol tippen.
 - > Die Programmierung der Woche wird angezeigt.
2. Tippen Sie auf **Meine Programme**, um die Liste der Tagesabläufe anzuzeigen.

Während der Abfrage dieser Seiten und der Änderung der Programmierungen sind die automatischen Vorgänge deaktiviert.

i **Aktivieren Sie das Kontrollkästchen Nicht mehr anzeigen, damit die Seite mit dem Warnhinweis nicht mehr gezeigt wird.** Tippen Sie auf **OK**.

i Alle Tagesabläufe können über die Navigationstasten oder die Wischtechnik aufgerufen werden.

3. Wählen Sie den Tagesablauf, der angezeigt werden soll.
 - > Der Tagesablauf wird angezeigt: Symbol, Name, Liste der automatischen Vorgänge in chronologischer Reihenfolge (**Dämmerung** immer am Ende der Liste).

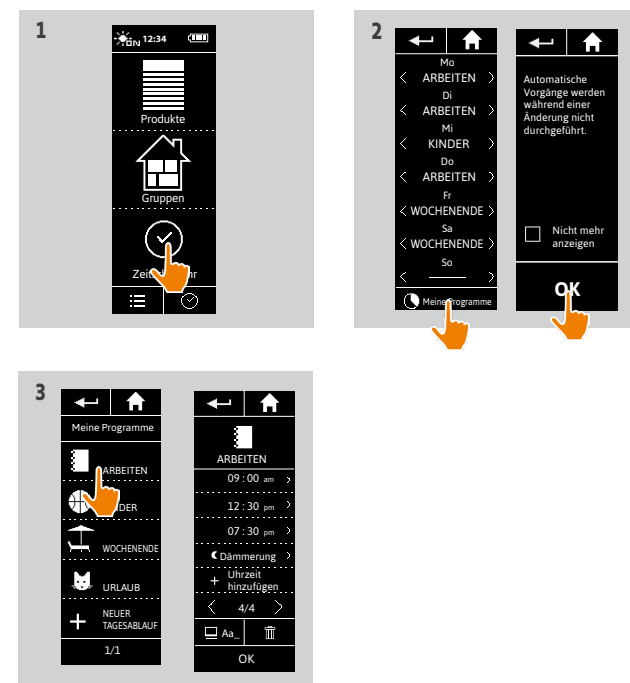

INHALT

EINLEITUNG	2
1. SICHERHEITSHINWEISE	3
2. NINA TIMER IO-FUNKSENDER	5
3. VERWENDUNG VON NINA TIMER IO	16
Produkt bedienen	16
Funktion my (Lieblingsposition)	18
Funktion Steuerung durch Bewegung	22
Szenario starten	27
Sonnenautomatik	28
Alarmfunktion	32
Funktion Zeitschaltuhr	34
Tagesabläufe erstellen	39
Wochenablauf programmieren	57
Programmierte Vorgänge abfragen	60
4. ANPASSUNG VON NINA TIMER IO	68
Produkte anpassen	68
Gruppen anpassen	72
Szenarien anpassen	78
Parameter des Timers einstellen	83
Funksender anpassen	88
5. ERWEITERTE EINSTELLUNGEN	94
6. FEHLERBEHEBUNG	107
7. INFORMATIONEN ZU NINA TIMER IO	108

Tagesabläufe erstellen

Ersten Tagesablauf erstellen	39
Tagesablauf anzeigen	42
Neuen Tagesablauf erstellen	43
Tagesablauf duplizieren	46
Tagesablauf ändern	48
Tagesablauf löschen	56

Neuen Tagesablauf erstellen (1/3)

1. Wählen Sie das Menü **Zeitschaltuhr**, indem Sie auf das entsprechende Symbol tippen.
> Die Programmierung der Woche wird angezeigt.
2. Tippen Sie auf **Meine Programme**, um die Liste der Tagesabläufe anzuzeigen.

Während der Abfrage dieser Seiten und der Änderung der Programmierungen sind die automatischen Vorgänge deaktiviert.

i Aktivieren Sie das Kontrollkästchen **Nicht mehr anzeigen**, damit die Seite mit dem **Warnhinweis** nicht mehr gezeigt wird. Tippen Sie auf **OK**.

i Alle Tagesabläufe können über die Navigationstasten oder die Wischtechnik aufgerufen werden.

3. Tippen Sie auf **Neuer Tagesablauf** und anschließend auf **Neuen Tagesablauf erstellen**, um einen neuen Tagesablauf zu erstellen.
4. Wählen Sie ein Symbol.
5. Geben Sie den Namen ein und tippen Sie auf **OK**.
6. Tippen Sie auf **Uhrzeit hinzufügen**, um die Uhrzeit für den automatischen Start des Vorgangs zu wählen.

...

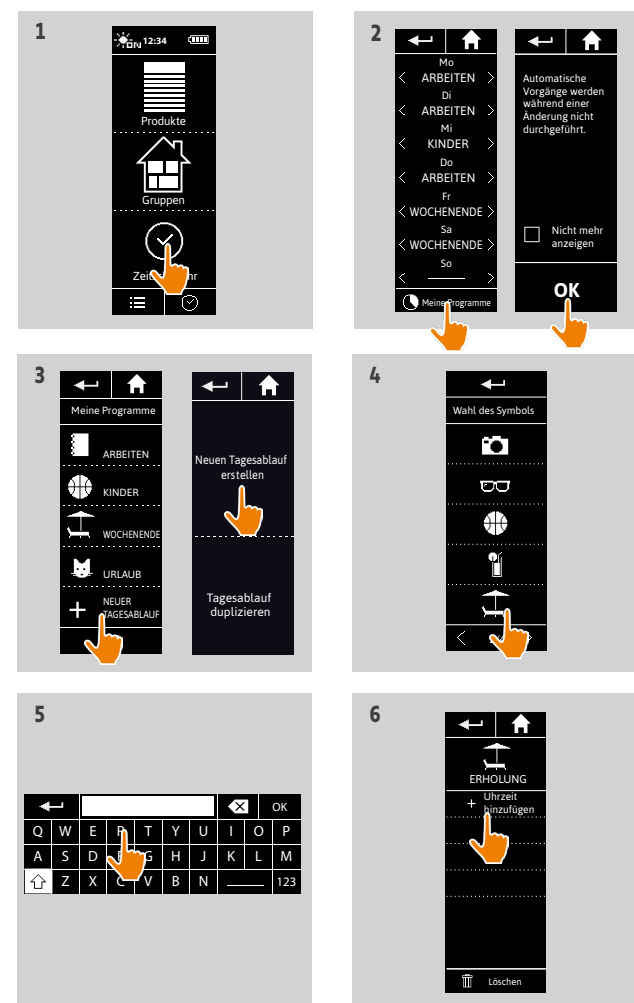

INHALT

EINLEITUNG	2
1. SICHERHEITSHINWEISE	3
2. NINA TIMER IO-FUNKSENDER	5
3. VERWENDUNG VON NINA TIMER IO	16
Produkt bedienen	16
Funktion my (Lieblingsposition)	18
Funktion Steuerung durch Bewegung	22
Szenario starten	27
Sonnenautomatik	28
Alarmfunktion	32
Funktion Zeitschaltuhr	34
Tagesabläufe erstellen	39
Wochenablauf programmieren	57
Programmierte Vorgänge abfragen	60
4. ANPASSUNG VON NINA TIMER IO	68
Produkte anpassen	68
Gruppen anpassen	72
Szenarien anpassen	78
Parameter des Timers einstellen	83
Funksender anpassen	88
5. ERWEITERTE EINSTELLUNGEN	94
6. FEHLERBEHEBUNG	107
7. INFORMATIONEN ZU NINA TIMER IO	108

Tagesabläufe erstellen

Ersten Tagesablauf erstellen	39
Tagesablauf anzeigen	42
Neuen Tagesablauf erstellen	43
Tagesablauf duplizieren	46
Tagesablauf ändern	48
Tagesablauf löschen	56

Neuen Tagesablauf erstellen (2/3)

- Aktivieren Sie das Kontrollkästchen **Zeiteinstellung** und geben Sie die gewünschte Uhrzeit ein oder aktivieren Sie die Uhrzeit des Sonnenuntergangs. Sie können eine zeitliche Verschiebung der Uhrzeit des Sonnenuntergangs konfigurieren (die bei jedem Sonnenuntergang angewendet wird).
- Tippen Sie auf **OK**. In einer Meldung wird der nächste Schritt angezeigt. Tippen Sie auf OK. Es gibt 2 Möglichkeiten:
- Wenn es sich um eine Gruppe "Sensor" handelt, geben Sie die gewünschten Uhrzeiten der Aktivierung und Deaktivierung dieses Sensors an und tippen Sie auf OK.
 - Pro Tag (und pro Sensor) können maximal 2 Aktivierungen/Deaktivierungen programmiert werden.
 - Die Uhrzeit der Aktivierung muss immer vor der Uhrzeit der Deaktivierung liegen.
 - Eine Aktivierung ist zwischen 00:00 und 23:58 Uhr möglich, eine Deaktivierung zwischen 00:01 und 23:59 Uhr.
- Wenn es sich um eine Produktgruppe handelt, aktivieren Sie die Kontrollkästchen der Szenarien, die zur angegebenen Uhrzeit gestartet werden sollen, und tippen Sie auf **OK**.
- Tippen Sie auf **OK**.

Um Szenarien aus einer anderen Gruppe hinzuzufügen, tippen Sie auf: .
Um einen Vorgang aus einem Tagesablauf zu löschen, tippen Sie auf: .



INHALT

EINLEITUNG	2
1. SICHERHEITSHINWEISE	3
2. NINA TIMER IO-FUNKSENDER	5
3. VERWENDUNG VON NINA TIMER IO	16
Produkt bedienen	16
Funktion my (Lieblingsposition)	18
Funktion Steuerung durch Bewegung	22
Szenario starten	27
Sonnenautomatik	28
Alarmfunktion	32
Funktion Zeitschaltuhr	34
Tagesabläufe erstellen	39
Wochenablauf programmieren	57
Programmierte Vorgänge abfragen	60
4. ANPASSUNG VON NINA TIMER IO	68
Produkte anpassen	68
Gruppen anpassen	72
Szenarien anpassen	78
Parameter des Timers einstellen	83
Funksender anpassen	88
5. ERWEITERTE EINSTELLUNGEN	94
6. FEHLERBEHEBUNG	107
7. INFORMATIONEN ZU NINA TIMER IO	108

Tagesabläufe erstellen

Ersten Tagesablauf erstellen	39
Tagesablauf anzeigen	42
Neuen Tagesablauf erstellen	43
Tagesablauf duplizieren	46
Tagesablauf ändern	48
Tagesablauf löschen	56

Neuen Tagesablauf erstellen (3/3)

...

1. Der Tagesablauf wird angezeigt:

- > (A), wenn eine Sensorgruppe ausgewählt wurde.
- > (B), wenn eine Produktgruppe ausgewählt wurde.

i Um Szenarien für andere Uhrzeiten hinzuzufügen, tippen Sie auf **Uhrzeit hinzufügen** und wiederholen Sie ab Schritt 5.

i Sensorgruppen und Produktgruppen können nicht zusammen im selben Vorgang ausgewählt werden. Wenn ein Sensor ausgewählt wurde, kann nicht gleichzeitig ein Produkt ausgewählt werden und wenn ein Produkte ausgewählt wurde, nicht gleichzeitig ein Sensor.

i Wenn alle Szenarien eines Vorgangs gelöscht wurden, wird der Vorgang ebenfalls gelöscht.
Wenn alle Vorgänge eines Tagesablaufs gelöscht wurden, wird der Tagesablauf ebenfalls gelöscht.

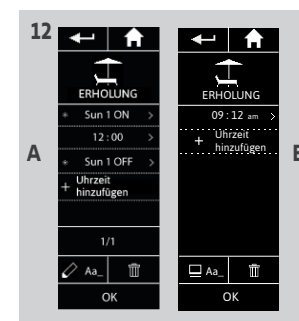

INHALT

EINLEITUNG	2
1. SICHERHEITSHINWEISE	3
2. NINA TIMER IO-FUNKSENDER	5
3. VERWENDUNG VON NINA TIMER IO	16
Produkt bedienen	16
Funktion my (Lieblingsposition)	18
Funktion Steuerung durch Bewegung	22
Szenario starten	27
Sonnenautomatik	28
Alarmfunktion	32
Funktion Zeitschaltuhr	34
Tagesabläufe erstellen	39
Wochenablauf programmieren	57
Programmierte Vorgänge abfragen	60
4. ANPASSUNG VON NINA TIMER IO	68
Produkte anpassen	68
Gruppen anpassen	72
Szenarien anpassen	78
Parameter des Timers einstellen	83
Funksender anpassen	88
5. ERWEITERTE EINSTELLUNGEN	94
6. FEHLERBEHEBUNG	107
7. INFORMATIONEN ZU NINA TIMER IO	108

Tagesabläufe erstellen

Ersten Tagesablauf erstellen	39
Tagesablauf anzeigen	42
Neuen Tagesablauf erstellen	43
Tagesablauf duplizieren	46
Tagesablauf ändern	48
Tagesablauf löschen	56

Tagesablauf duplizieren (1/2)

1. Wählen Sie das Menü Zeitschaltuhr, indem Sie auf das entsprechende Symbol tippen.
 - > Die Programmierung der Woche wird angezeigt.
2. Tippen Sie auf **Meine Programme**, um die Liste der Tagesabläufe anzuzeigen.

Während der Abfrage dieser Seiten und der Änderung der Programmierungen sind die automatischen Vorgänge deaktiviert.

i Aktivieren Sie das Kontrollkästchen **Nicht mehr anzeigen**, damit die Seite mit dem Warnhinweis nicht mehr gezeigt wird. Tippen Sie auf **OK**.

i Alle Tagesabläufe können über die Navigationstasten oder die Wischtechnik abgefragt werden.

3. Tippen Sie auf **NEUER TAGESABLAUF** und anschließend auf **Tagesablauf duplizieren**, um einen vorhandenen Tagesablauf zu duplizieren.
4. Wählen Sie den Tagesablauf, der dupliziert werden soll.
5. Wählen Sie ein Symbol für den neuen Tagesablauf.
6. Geben Sie den Namen ein und tippen Sie auf **OK**.
 - > Der neue Tagesablauf wird mit den Vorgängen des duplizierten Tagesablaufs angezeigt.

...

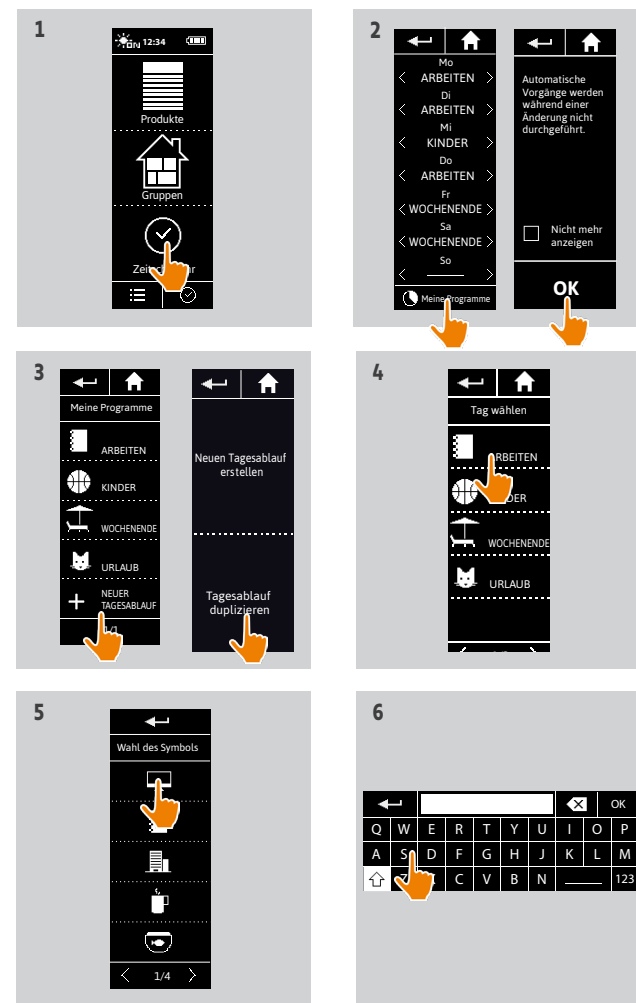

INHALT

EINLEITUNG	2
1. SICHERHEITSHINWEISE	3
2. NINA TIMER IO-FUNKSENDER	5
3. VERWENDUNG VON NINA TIMER IO	16
Produkt bedienen	16
Funktion my (Lieblingsposition)	18
Funktion Steuerung durch Bewegung	22
Szenario starten	27
Sonnenautomatik	28
Alarmfunktion	32
Funktion Zeitschaltuhr	34
Tagesabläufe erstellen	39
Wochenablauf programmieren	57
Programmierte Vorgänge abfragen	60
4. ANPASSUNG VON NINA TIMER IO	68
Produkte anpassen	68
Gruppen anpassen	72
Szenarien anpassen	78
Parameter des Timers einstellen	83
Funksender anpassen	88
5. ERWEITERTE EINSTELLUNGEN	94
6. FEHLERBEHEBUNG	107
7. INFORMATIONEN ZU NINA TIMER IO	108

Tagesabläufe erstellen

Ersten Tagesablauf erstellen	39
Tagesablauf anzeigen	42
Neuen Tagesablauf erstellen	43
Tagesablauf duplizieren	46
Tagesablauf ändern	48
Tagesablauf löschen	56

Tagesablauf duplizieren (2/2)

...

7. Wählen Sie den zu ändernden Vorgang.
8. Ändern Sie den automatischen Vorgang, indem Sie eine andere Startzeit wählen oder die Liste der Szenarien ändern.



Informationen zur Änderung der Elemente eines Tagesablaufs finden Sie unter [Tagesablauf ändern, Seite 48](#).

9. Tippen Sie auf **OK**.
 - > Der neue Tagesablauf wird angezeigt.

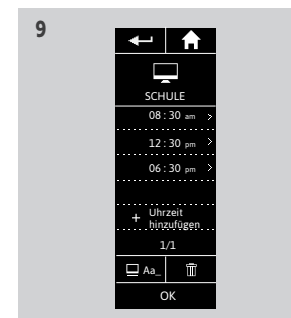
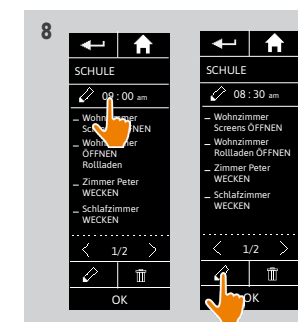
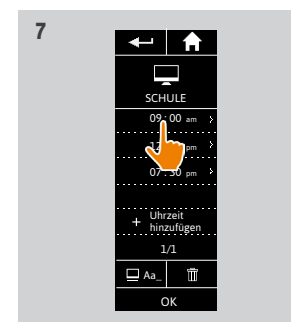

INHALT

EINLEITUNG	2
1. SICHERHEITSHINWEISE	3
2. NINA TIMER IO-FUNKSENDER	5
3. VERWENDUNG VON NINA TIMER IO	16
Produkt bedienen	16
Funktion my (Lieblingsposition)	18
Funktion Steuerung durch Bewegung	22
Szenario starten	27
Sonnenautomatik	28
Alarmfunktion	32
Funktion Zeitschaltuhr	34
Tagesabläufe erstellen	39
Wochenablauf programmieren	57
Programmierte Vorgänge abfragen	60
4. ANPASSUNG VON NINA TIMER IO	68
Produkte anpassen	68
Gruppen anpassen	72
Szenarien anpassen	78
Parameter des Timers einstellen	83
Funksender anpassen	88
5. ERWEITERTE EINSTELLUNGEN	94
6. FEHLERBEHEBUNG	107
7. INFORMATIONEN ZU NINA TIMER IO	108

Tagesabläufe erstellen

Ersten Tagesablauf erstellen	39
Tagesablauf anzeigen	42
Neuen Tagesablauf erstellen	43
Tagesablauf duplizieren	46
Tagesablauf ändern	48
Tagesablauf löschen	56

Tagesablauf ändern: Symbol ändern

1. Wählen Sie das Menü Zeitschaltuhr, indem Sie auf das entsprechende Symbol tippen.
 - > Die Programmierung der Woche wird angezeigt.
2. Tippen Sie auf **Meine Programme**, um die Liste der Tagesabläufe anzuzeigen.



Während der Abfrage dieser Seiten und der Änderung der Programmierungen sind die automatischen Vorgänge deaktiviert. Aktivieren Sie das Kontrollkästchen **Nicht mehr anzeigen**, damit die Seite mit dem Warnhinweis nicht mehr gezeigt wird. Tippen Sie auf **OK**.



Alle Tagesabläufe können über die Navigationstasten oder die Wischtechnik abgefragt werden.

3. Wählen Sie den Tagesablauf, der geändert werden soll.
 - > Der Tagesablauf wird angezeigt.
4. Tippen Sie auf **Aa_** und wählen Sie **Zugeordnetes Symbol ÄNDERN**.
5. Wählen Sie das neue Symbol.



Alle Symbole können über die Navigationstasten oder die Wischtechnik abgefragt werden.

- > Der Tagesablauf wird mit dem neuen Symbol angezeigt.

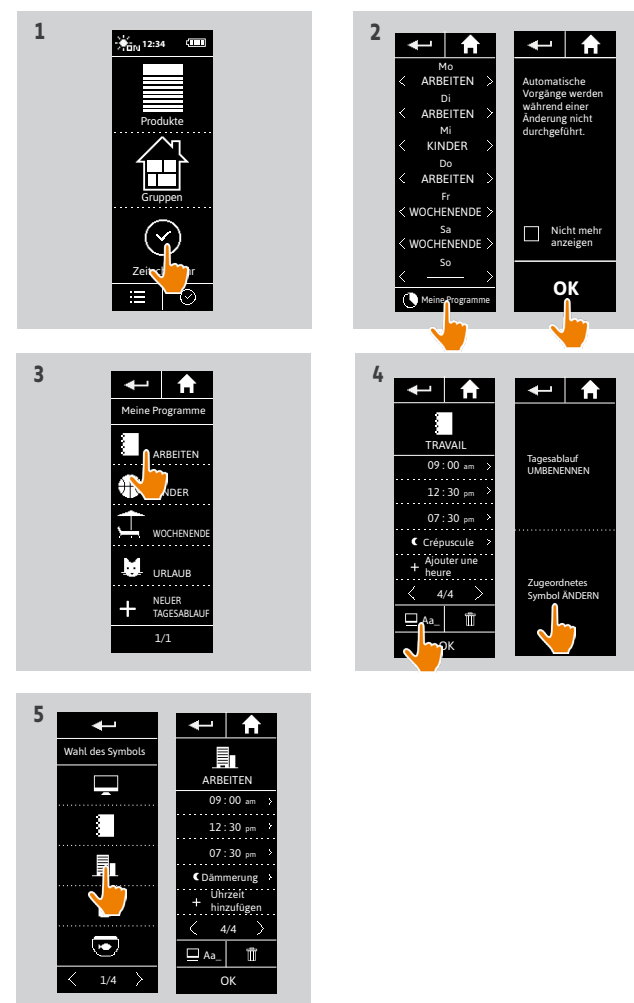

INHALT

EINLEITUNG	2
1. SICHERHEITSHINWEISE	3
2. NINA TIMER IO-FUNKSENDER	5
3. VERWENDUNG VON NINA TIMER IO	16
Produkt bedienen	16
Funktion my (Lieblingsposition)	18
Funktion Steuerung durch Bewegung	22
Szenario starten	27
Sonnenautomatik	28
Alarmfunktion	32
Funktion Zeitschaltuhr	34
Tagesabläufe erstellen	39
Wochenablauf programmieren	57
Programmierte Vorgänge abfragen	60
4. ANPASSUNG VON NINA TIMER IO	68
Produkte anpassen	68
Gruppen anpassen	72
Szenarien anpassen	78
Parameter des Timers einstellen	83
Funksender anpassen	88
5. ERWEITERTE EINSTELLUNGEN	94
6. FEHLERBEHEBUNG	107
7. INFORMATIONEN ZU NINA TIMER IO	108

Tagesabläufe erstellen

Ersten Tagesablauf erstellen	39
Tagesablauf anzeigen	42
Neuen Tagesablauf erstellen	43
Tagesablauf duplizieren	46
Tagesablauf ändern	48
Tagesablauf löschen	56

Tagesablauf ändern: Name ändern

1. Wählen Sie das Menü Zeitschaltuhr, indem Sie auf das entsprechende Symbol tippen.
 - > Die Programmierung der Woche wird angezeigt.
2. Tippen Sie auf **Meine Programme**, um die Liste der Tagesabläufe anzuzeigen.

Während der Abfrage dieser Seiten und der Änderung der Programmierungen sind die automatischen Vorgänge deaktiviert. Aktivieren Sie das Kontrollkästchen **Nicht mehr anzeigen**, damit die Seite mit dem Warnhinweis nicht mehr gezeigt wird. Tippen Sie auf **OK**.

Alle Tagesabläufe können über die Navigationstasten oder die Wischtechnik abgefragt werden.

3. Wählen Sie den Tagesablauf, der geändert werden soll.
 - > Der Tagesablauf wird angezeigt.
4. Tippen Sie auf **Aa** und wählen Sie **Tagesablauf UMBENENNEN**.
5. Geben Sie den neuen Namen ein und tippen Sie auf **OK**.
 - > Der Tagesablauf wird mit dem neuen Namen angezeigt.

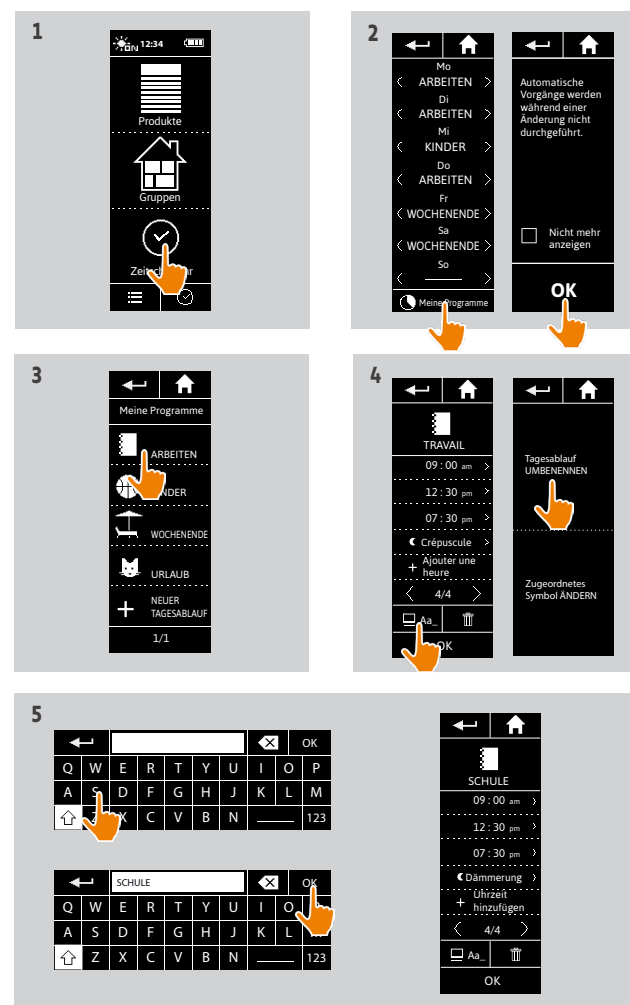

INHALT

EINLEITUNG	2
1. SICHERHEITSHINWEISE	3
2. NINA TIMER IO-FUNKSENDER	5
3. VERWENDUNG VON NINA TIMER IO	16
Produkt bedienen	16
Funktion my (Lieblingsposition)	18
Funktion Steuerung durch Bewegung	22
Szenario starten	27
Sonnenautomatik	28
Alarmfunktion	32
Funktion Zeitschaltuhr	34
Tagesabläufe erstellen	39
Wochenablauf programmieren	57
Programmierte Vorgänge abfragen	60
4. ANPASSUNG VON NINA TIMER IO	68
Produkte anpassen	68
Gruppen anpassen	72
Szenarien anpassen	78
Parameter des Timers einstellen	83
Funksender anpassen	88
5. ERWEITERTE EINSTELLUNGEN	94
6. FEHLERBEHEBUNG	107
7. INFORMATIONEN ZU NINA TIMER IO	108

Tagesabläufe erstellen

Ersten Tagesablauf erstellen	39
Tagesablauf anzeigen	42
Neuen Tagesablauf erstellen	43
Tagesablauf duplizieren	46
Tagesablauf ändern	48
Tagesablauf löschen	56

Tagesablauf ändern: Startzeit eines Vorgangs ändern

1. Wählen Sie das Menü Zeitschaltuhr, indem Sie auf das entsprechende Symbol tippen.
 - > Die Programmierung der Woche wird angezeigt.
2. Tippen Sie auf **Meine Programme**, um die Liste der Tagesabläufe anzuzeigen.

Während der Abfrage dieser Seiten und der Änderung der Programmierungen sind die automatischen Vorgänge deaktiviert.

 Aktivieren Sie das Kontrollkästchen **Nicht mehr anzeigen**, damit die Seite mit dem Warnhinweis nicht mehr gezeigt wird. Tippen Sie auf **OK**.

 Alle Tagesabläufe können über die Navigationstasten oder die Wischtechnik abgefragt werden.

3. Wählen Sie den Tagesablauf, der geändert werden soll.
 - > Der Tagesablauf wird angezeigt.
4. Wählen Sie den automatischen Vorgang, der geändert werden soll, und tippen Sie auf die vorgesehene Uhrzeit.

 Alle automatischen Vorgänge können über die Navigationstasten oder die Wischtechnik abgefragt werden.

5. Aktivieren Sie das Kontrollkästchen **Einstellen der Uhrzeit** und geben Sie die gewünschte Uhrzeit ein oder aktivieren Sie die Uhrzeit des Sonnenuntergangs. Sie können eine zeitliche Verschiebung der Uhrzeit des Sonnenuntergangs konfigurieren (die bei jedem Sonnenuntergang angewendet wird).

6. Tippen Sie auf **OK**.
 - > Der automatische Vorgang wird mit seiner neuen Startzeit angezeigt.

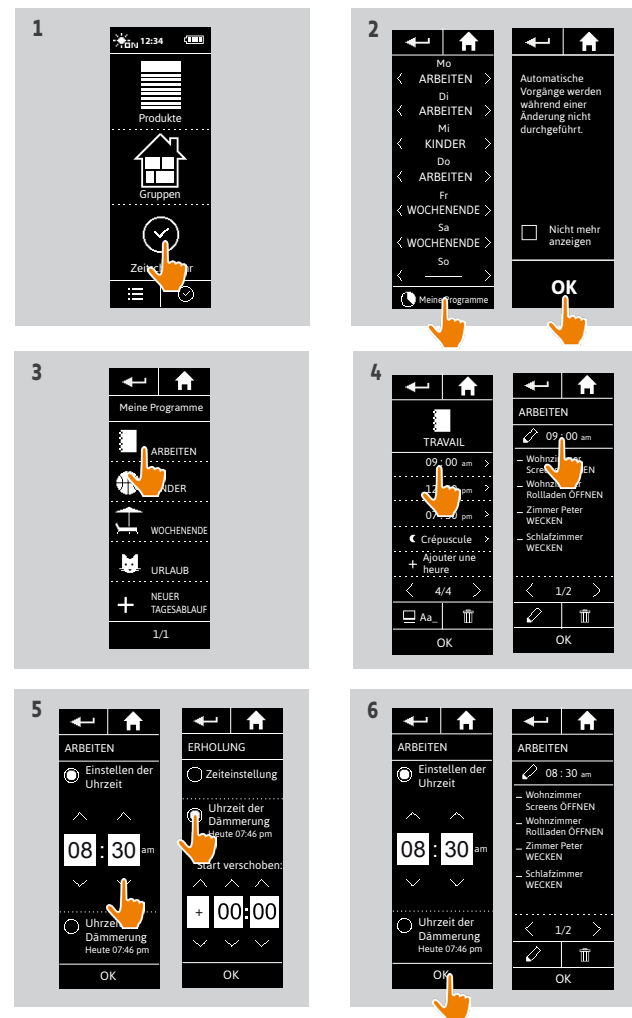

INHALT

EINLEITUNG	2
1. SICHERHEITSHINWEISE	3
2. NINA TIMER IO-FUNKSENDER	5
3. VERWENDUNG VON NINA TIMER IO	16
Produkt bedienen	16
Funktion my (Lieblingsposition)	18
Funktion Steuerung durch Bewegung	22
Szenario starten	27
Sonnenautomatik	28
Alarmfunktion	32
Funktion Zeitschaltuhr	34
Tagesabläufe erstellen	39
Wochenablauf programmieren	57
Programmierte Vorgänge abfragen	60
4. ANPASSUNG VON NINA TIMER IO	68
Produkte anpassen	68
Gruppen anpassen	72
Szenarien anpassen	78
Parameter des Timers einstellen	83
Funksender anpassen	88
5. ERWEITERTE EINSTELLUNGEN	94
6. FEHLERBEHEBUNG	107
7. INFORMATIONEN ZU NINA TIMER IO	108

Tagesabläufe erstellen

Ersten Tagesablauf erstellen	39
Tagesablauf anzeigen	42
Neuen Tagesablauf erstellen	43
Tagesablauf duplizieren	46
Tagesablauf ändern	48
Tagesablauf löschen	56

Tagesablauf ändern: Szenarien eines Vorgangs ändern (1/2)

1. Wählen Sie das Menü **Zeitschaltuhr**, indem Sie auf das entsprechende Symbol tippen.
 - > Die Programmierung der Woche wird angezeigt.
2. Tippen Sie auf **Meine Programme**, um die Liste der Tagesabläufe anzuzeigen.

 Während der Abfrage dieser Seiten und der Änderung der Programmierungen sind die automatischen Vorgänge deaktiviert. Aktivieren Sie das Kontrollkästchen **Nicht mehr anzeigen**, damit die Seite mit dem Warnhinweis nicht mehr gezeigt wird. Tippen Sie auf **OK**.

 Alle Tagesabläufe können über die Navigationstasten oder die Wischtechnik aufgerufen werden.

3. Wählen Sie den Tagesablauf, der geändert werden soll.
 - > Der Tagesablauf wird angezeigt.
4. Wählen Sie den automatischen Vorgang, der geändert werden soll, und tippen Sie auf:  (am unteren Displayrand).

 Alle automatischen Vorgänge können über die Navigationstasten oder die Wischtechnik aufgerufen werden.

5. Tippen Sie auf **OK**.
6. Wählen Sie die entsprechende Gruppe von Produkten.
 - ...

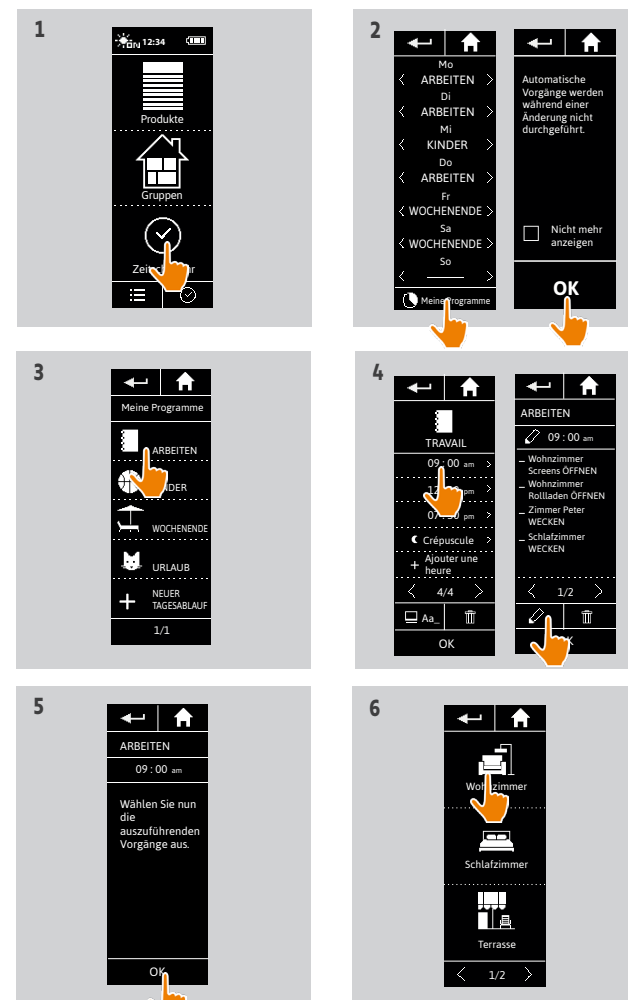

INHALT

EINLEITUNG	2
1. SICHERHEITSHINWEISE	3
2. NINA TIMER IO-FUNKSENDER	5
3. VERWENDUNG VON NINA TIMER IO	16
Produkt bedienen	16
Funktion my (Lieblingsposition)	18
Funktion Steuerung durch Bewegung	22
Szenario starten	27
Sonnenautomatik	28
Alarmfunktion	32
Funktion Zeitschaltuhr	34
Tagesabläufe erstellen	39
Wochenablauf programmieren	57
Programmierte Vorgänge abfragen	60
4. ANPASSUNG VON NINA TIMER IO	68
Produkte anpassen	68
Gruppen anpassen	72
Szenarien anpassen	78
Parameter des Timers einstellen	83
Funksender anpassen	88
5. ERWEITERTE EINSTELLUNGEN	94
6. FEHLERBEHEBUNG	107
7. INFORMATIONEN ZU NINA TIMER IO	108

Tagesabläufe erstellen

Ersten Tagesablauf erstellen	39
Tagesablauf anzeigen	42
Neuen Tagesablauf erstellen	43
Tagesablauf duplizieren	46
Tagesablauf ändern	48
Tagesablauf löschen	56

Tagesablauf ändern: Szenarien eines Vorgangs ändern (2/2)

7. Aktivieren Sie die Kontrollkästchen der Szenarien, die dem Vorgang hinzuzufügen sind. Deaktivieren Sie die Kontrollkästchen der Szenarien, die aus dem Vorgang zu löschen sind.

 Sensorgruppen und Produktgruppen können nicht zusammen im selben Vorgang ausgewählt werden. Wenn ein Sensor ausgewählt wurde, kann nicht gleichzeitig ein Produkt ausgewählt werden und wenn ein Produkte ausgewählt wurde, nicht gleichzeitig ein Sensor.

 Informationen zur Erstellung eines neuen Szenarios und seiner Hinzufügung zu diesem Vorgang finden Sie unter [Tagesablauf ändern: Neues Szenario hinzufügen, Seite 53](#).

 Wenn alle Szenarien eines automatischen Vorgangs gelöscht wurden, wird dieser Vorgang ebenfalls gelöscht.

 Es ist nicht möglich, einen Sensor einem Szenario hinzuzufügen, das mit anderen Produkten erstellt wurde. Ein Szenario zur Aktivierung/ Deaktivierung eines Sensors muss separat erstellt werden.

8. Tippen Sie auf **OK**.
 > Die Liste der Szenarien des Vorgangs wird angezeigt.

 Wenn ein Szenario den Befehl **Alarm AUS** enthält, wird dieser Befehl im automatischen Modus nicht berücksichtigt.

 Um Szenarien aus einer anderen Gruppe hinzuzufügen oder zu löschen, tippen Sie auf  und wiederholen Sie das Verfahren ab Schritt 6.

9. Tippen Sie auf **OK**.
 > Der Tagesablauf wird angezeigt.

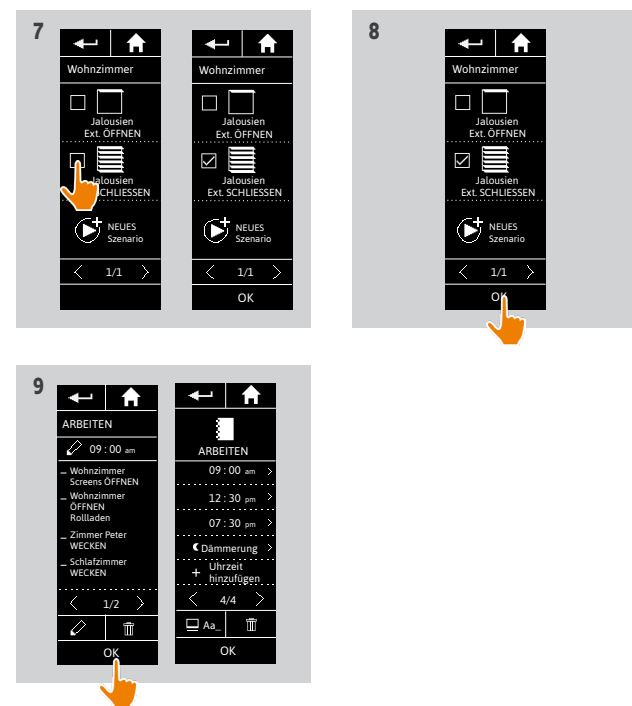

INHALT

EINLEITUNG	2
1. SICHERHEITSHINWEISE	3
2. NINA TIMER IO-FUNKSENDER	5
3. VERWENDUNG VON NINA TIMER IO	16
Produkt bedienen	16
Funktion my (Lieblingsposition)	18
Funktion Steuerung durch Bewegung	22
Szenario starten	27
Sonnenautomatik	28
Alarmfunktion	32
Funktion Zeitschaltuhr	34
Tagesabläufe erstellen	39
Wochenablauf programmieren	57
Programmierte Vorgänge abfragen	60
4. ANPASSUNG VON NINA TIMER IO	68
Produkte anpassen	68
Gruppen anpassen	72
Szenarien anpassen	78
Parameter des Timers einstellen	83
Funksender anpassen	88
5. ERWEITERTE EINSTELLUNGEN	94
6. FEHLERBEHEBUNG	107
7. INFORMATIONEN ZU NINA TIMER IO	108

Tagesabläufe erstellen

Ersten Tagesablauf erstellen	39
Tagesablauf anzeigen	42
Neuen Tagesablauf erstellen	43
Tagesablauf duplizieren	46
Tagesablauf ändern	48
Tagesablauf löschen	56

Tagesablauf ändern: Neues Szenario in einem Vorgang hinzufügen (1/2)

1. Wählen Sie das Menü Zeitschaltuhr, indem Sie auf das entsprechende Symbol tippen.
 - > Die Programmierung der Woche wird angezeigt.
2. Tippen Sie auf **Meine Programme**, um die Liste der Tagesabläufe anzuzeigen.

 Während der Abfrage dieser Seiten und der Änderung der Programmierungen sind die automatischen Vorgänge deaktiviert. Aktivieren Sie das Kontrollkästchen **Nicht mehr anzeigen**, damit die Seite mit dem Warnhinweis nicht mehr gezeigt wird. Tippen Sie auf **OK**.

 Alle Tagesabläufe können über die Navigationstasten oder die Wischtechnik abgefragt werden.

3. Wählen Sie den Tagesablauf, der geändert werden soll.
 - > Der Tagesablauf wird angezeigt.
4. Wählen Sie den automatischen Vorgang, der geändert werden soll, und tippen Sie auf  (am unteren Displayrand).

 Alle automatischen Vorgänge können über die Navigationstasten oder die Wischtechnik abgefragt werden.

5. Tippen Sie auf **OK**.
6. Wählen Sie die entsprechende Gruppe von Produkten.

...

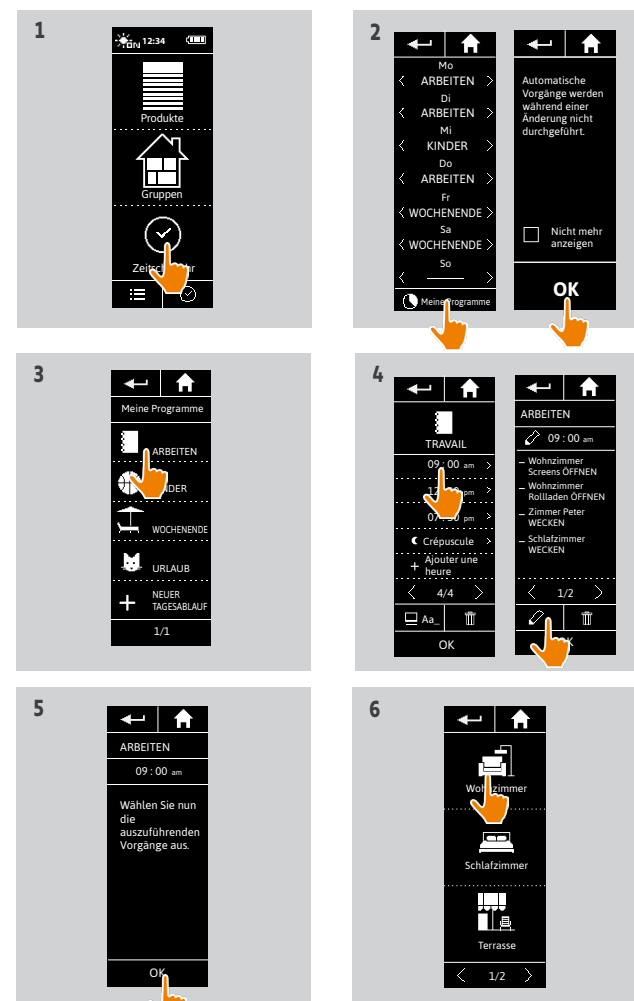

INHALT

EINLEITUNG	2
1. SICHERHEITSHINWEISE	3
2. NINA TIMER IO-FUNKSENDER	5
3. VERWENDUNG VON NINA TIMER IO	16
Produkt bedienen	16
Funktion my (Lieblingsposition)	18
Funktion Steuerung durch Bewegung	22
Szenario starten	27
Sonnenautomatik	28
Alarmfunktion	32
Funktion Zeitschaltuhr	34
Tagesabläufe erstellen	39
Wochenablauf programmieren	57
Programmierte Vorgänge abfragen	60
4. ANPASSUNG VON NINA TIMER IO	68
Produkte anpassen	68
Gruppen anpassen	72
Szenarien anpassen	78
Parameter des Timers einstellen	83
Funksender anpassen	88
5. ERWEITERTE EINSTELLUNGEN	94
6. FEHLERBEHEBUNG	107
7. INFORMATIONEN ZU NINA TIMER IO	108

Tagesabläufe erstellen

Ersten Tagesablauf erstellen	39
Tagesablauf anzeigen	42
Neuen Tagesablauf erstellen	43
Tagesablauf duplizieren	46
Tagesablauf ändern	48
Tagesablauf löschen	56

Tagesablauf ändern: Neues Szenario einem Vorgang hinzufügen (2/2)

...

7. Tippen Sie auf **NEUES Szenario**, um ein neues Szenario mit den Produkten der ausgewählten Gruppe zu erstellen und hinzuzufügen.
8. Geben Sie einen Namen für das neue Szenario ein und tippen Sie auf **OK**.
9. Wählen Sie das Produkt und stellen Sie die gewünschte Position ein.



Mehrere Produkte der Gruppe können ausgewählt werden. Aktivieren Sie nacheinander die Kontrollkästchen der einzelnen Produkte und stellen Sie die gewünschte Position ein.

10. Tippen Sie auf **OK**.
 - > Das neue Szenario wird angezeigt.
11. Tippen Sie auf **OK**.
 - > Der Tagesablauf wird angezeigt.

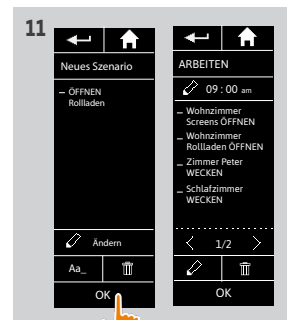
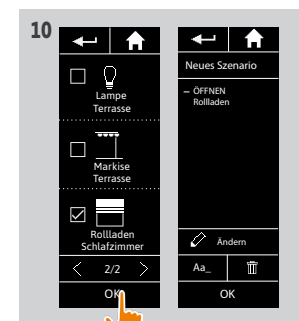
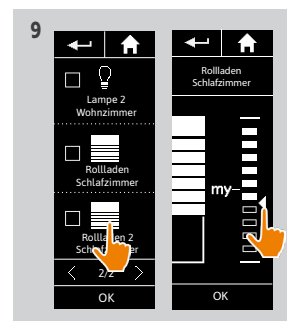
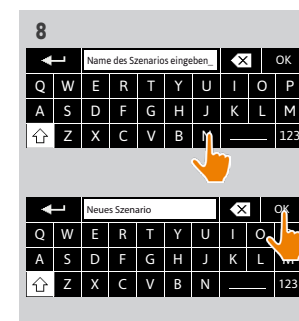

INHALT

EINLEITUNG	2
1. SICHERHEITSHINWEISE	3
2. NINA TIMER IO-FUNKSENDER	5
3. VERWENDUNG VON NINA TIMER IO	16
Produkt bedienen	16
Funktion my (Lieblingsposition)	18
Funktion Steuerung durch Bewegung	22
Szenario starten	27
Sonnenautomatik	28
Alarmfunktion	32
Funktion Zeitschaltuhr	34
Tagesabläufe erstellen	39
Wochenablauf programmieren	57
Programmierte Vorgänge abfragen	60
4. ANPASSUNG VON NINA TIMER IO	68
Produkte anpassen	68
Gruppen anpassen	72
Szenarien anpassen	78
Parameter des Timers einstellen	83
Funksender anpassen	88
5. ERWEITERTE EINSTELLUNGEN	94
6. FEHLERBEHEBUNG	107
7. INFORMATIONEN ZU NINA TIMER IO	108

Tagesabläufe erstellen

Ersten Tagesablauf erstellen	39
Tagesablauf anzeigen	42
Neuen Tagesablauf erstellen	43
Tagesablauf duplizieren	46
Tagesablauf ändern	48
Tagesablauf löschen	56

Tagesablauf ändern: Automatischen Vorgang löschen

1. Wählen Sie das Menü Zeitschaltuhr, indem Sie auf das entsprechende Symbol tippen.
2. Die Programmierung der Woche wird angezeigt.
3. Tippen Sie auf **Meine Programme**, um die Liste der Tagesabläufe anzuzeigen.

 Während der Abfrage dieser Seiten und der Änderung der Programmierungen sind die automatischen Vorgänge deaktiviert. Aktivieren Sie das Kontrollkästchen **Nicht mehr anzeigen**, damit die Seite mit dem Warnhinweis nicht mehr gezeigt wird. Tippen Sie auf **OK**.

 Alle Tagesabläufe können über die Navigationstasten oder die Wischtechnik abgefragt werden.

4. Wählen Sie den Tagesablauf, der geändert werden soll.
 - > Der Tagesablauf wird angezeigt.
5. Wählen Sie den automatischen Vorgang, der gelöscht werden soll, und tippen Sie auf .
6. Tippen Sie auf **OK**, um den Löschvorgang zu bestätigen.
 - > Der Tagesablauf wird angezeigt.

 Wenn nur dieser automatische Vorgang für diesen Tagesablauf programmiert wurde, wird der Tagesablauf ebenfalls gelöscht.

 Wenn der gelöschte Tagesablauf für die Woche programmiert wurde, wird sein Name durch einen Strich unter den betroffenen Wochentagen ersetzt.

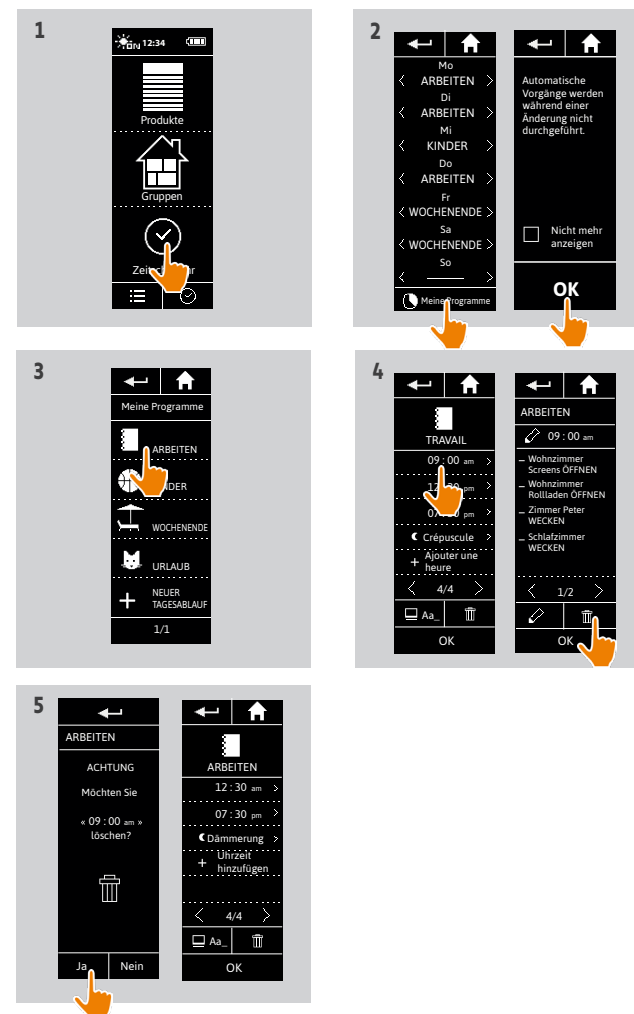

INHALT

EINLEITUNG	2
1. SICHERHEITSHINWEISE	3
2. NINA TIMER IO-FUNKSENDER	5
3. VERWENDUNG VON NINA TIMER IO	16
Produkt bedienen	16
Funktion my (Lieblingsposition)	18
Funktion Steuerung durch Bewegung	22
Szenario starten	27
Sonnenautomatik	28
Alarmfunktion	32
Funktion Zeitschaltuhr	34
Tagesabläufe erstellen	39
Wochenablauf programmieren	57
Programmierte Vorgänge abfragen	60
4. ANPASSUNG VON NINA TIMER IO	68
Produkte anpassen	68
Gruppen anpassen	72
Szenarien anpassen	78
Parameter des Timers einstellen	83
Funksender anpassen	88
5. ERWEITERTE EINSTELLUNGEN	94
6. FEHLERBEHEBUNG	107
7. INFORMATIONEN ZU NINA TIMER IO	108

Tagesabläufe erstellen

Ersten Tagesablauf erstellen	39
Tagesablauf anzeigen	42
Neuen Tagesablauf erstellen	43
Tagesablauf duplizieren	46
Tagesablauf ändern	48
Tagesablauf löschen	56

Tagesablauf löschen

1. Wählen Sie das Menü Zeitschaltuhr, indem Sie auf das entsprechende Symbol tippen.
2. Die Programmierung der Woche wird angezeigt.
3. Tippen Sie auf **Meine Programme**, um die Liste der Tagesabläufe anzuzeigen.

 Während der Abfrage dieser Seiten und der Änderung der Programmierungen sind die automatischen Vorgänge deaktiviert. Aktivieren Sie das Kontrollkästchen **Nicht mehr anzeigen**, damit die Seite mit dem Warnhinweis nicht mehr gezeigt wird. Tippen Sie auf **OK**.

 Alle Tagesabläufe können über die Navigationstasten oder die Wischtechnik abgefragt werden.

4. Wählen Sie den Tagesablauf, der gelöscht werden soll.
 - > Der Tagesablauf wird angezeigt.
5. Tippen Sie auf .
 - > Die Wochentage, die diesem Tagesablauf zugeordnet sind, werden angegeben.
6. Tippen Sie auf **OK**, um den Löschvorgang zu bestätigen.
 - > Die Liste der Tagesabläufe wird angezeigt.

 Wenn der gelöschte Tagesablauf für die Woche programmiert wurde, wird sein Name durch einen Strich unter den betroffenen Wochentagen ersetzt.

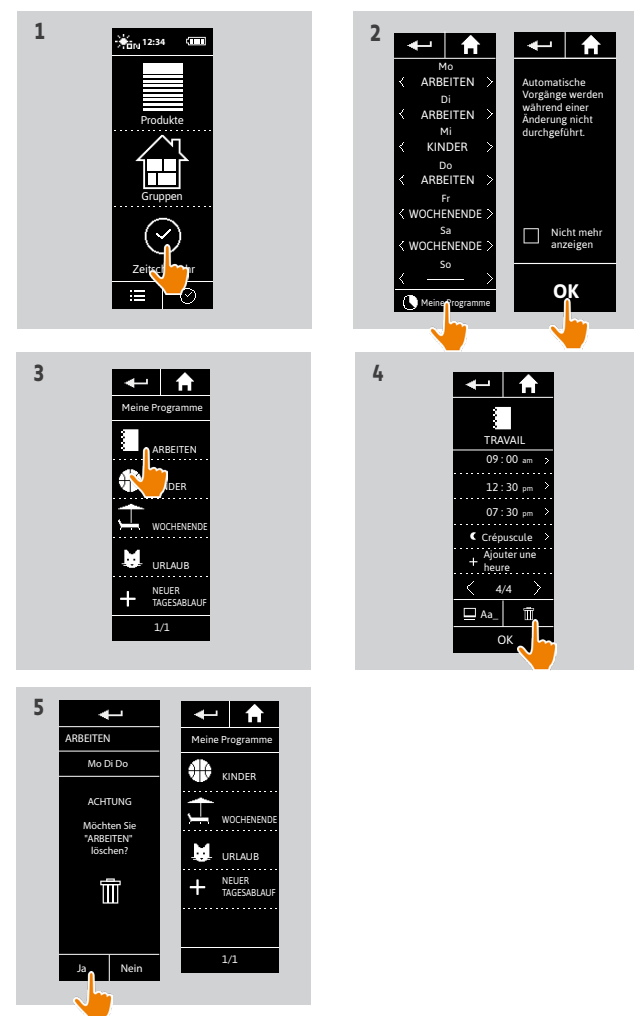

INHALT

EINLEITUNG	2
1. SICHERHEITSHINWEISE	3
2. NINA TIMER IO-FUNKSENDER	5
3. VERWENDUNG VON NINA TIMER IO	16
Produkt bedienen	16
Funktion my (Lieblingsposition)	18
Funktion Steuerung durch Bewegung	22
Szenario starten	27
Sonnenautomatik	28
Alarmfunktion	32
Funktion Zeitschaltuhr	34
Tagesabläufe erstellen	39
Wochenablauf programmieren	57
Programmierte Vorgänge abfragen	60
4. ANPASSUNG VON NINA TIMER IO	68
Produkte anpassen	68
Gruppen anpassen	72
Szenarien anpassen	78
Parameter des Timers einstellen	83
Funksender anpassen	88
5. ERWEITERTE EINSTELLUNGEN	94
6. FEHLERBEHEBUNG	107
7. INFORMATIONEN ZU NINA TIMER IO	108

Wochenablauf programmieren

Programmierung der Woche erstellen	57
Programmierung der Woche anzeigen	58
Programmierung der Woche ändern	59

Jedem Wochentag (Montag bis Sonntag) kann ein Tagesablauf zugeordnet werden. Bis zu 8 Tagesabläufe können erstellt werden, für die zu bestimmten Uhrzeiten Szenarien programmiert werden können.

i Damit eine Woche programmiert werden kann, muss mindestens ein Tagesablauf erstellt worden sein. Informationen finden Sie unter *Tagesabläufe erstellen, Seite 39*.

Programmierung der Woche erstellen

1. Wählen Sie das Menü Zeitschaltuhr, indem Sie auf das entsprechende Symbol tippen.
 - > Die Wochentage werden angezeigt. Unter jedem Wochentag befindet sich ein Strich.

i Der Strich gibt an, dass diesem Wochentag kein Tagesablauf zugeordnet wurde.

2. Wählen Sie Tagesabläufe aus, die Sie den einzelnen Wochentagen zuordnen möchten.

i Alle Tagesabläufe können über die Navigationstasten oder die Wischtechnik abgefragt werden.

3. Tippen Sie auf **OK**, um die Programmierung zu bestätigen.
 - > Die Wochentage werden angezeigt. Unter jedem Wochentag befindet sich der Name des zugeordneten Tagesablaufs.

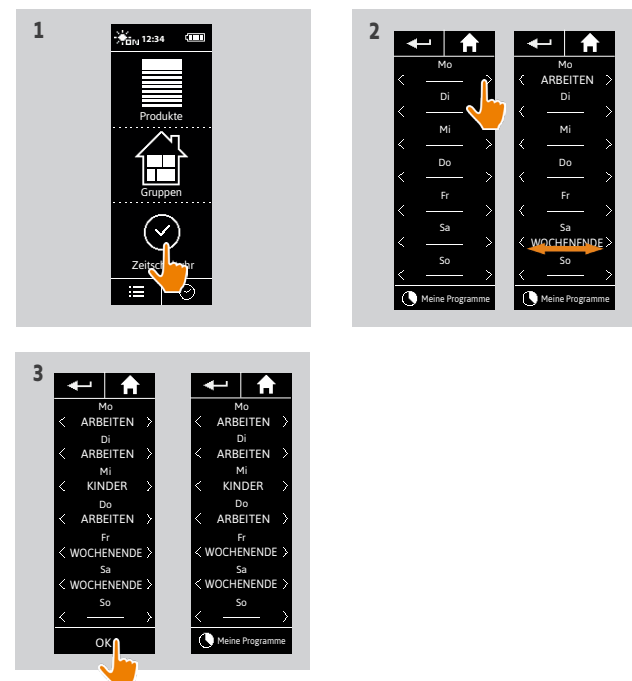

INHALT

EINLEITUNG	2
1. SICHERHEITSHINWEISE	3
2. NINA TIMER IO-FUNKSENDER	5
3. VERWENDUNG VON NINA TIMER IO	16
Produkt bedienen	16
Funktion my (Lieblingsposition)	18
Funktion Steuerung durch Bewegung	22
Szenario starten	27
Sonnenautomatik	28
Alarmfunktion	32
Funktion Zeitschaltuhr	34
Tagesabläufe erstellen	39
Wochenablauf programmieren	57
Programmierte Vorgänge abfragen	60
4. ANPASSUNG VON NINA TIMER IO	68
Produkte anpassen	68
Gruppen anpassen	72
Szenarien anpassen	78
Parameter des Timers einstellen	83
Funksender anpassen	88
5. ERWEITERTE EINSTELLUNGEN	94
6. FEHLERBEHEBUNG	107
7. INFORMATIONEN ZU NINA TIMER IO	108

Wochenablauf programmieren

Programmierung der Woche erstellen	57
Programmierung der Woche anzeigen	58
Programmierung der Woche ändern	59

Programmierung der Woche anzeigen

Wählen Sie das Menü Zeitschaltuhr, indem Sie auf das entsprechende Symbol tippen.

- > Die Wochentage werden angezeigt. Unter jedem Wochentag befindet sich der Name des zugeordneten Tagesablaufs.

 Der Strich gibt an, dass diesem Wochentag kein Tagesablauf zugeordnet wurde.

 Informationen zur Anzeige eines programmierten Tagesablaufs finden Sie unter [Tagesablauf anzeigen, Seite 42](#).
Informationen über die Funktionen zur Anpassung von Tagesabläufen finden Sie unter [Tagesabläufe erstellen, Seite 39](#).



INHALT

EINLEITUNG	2
1. SICHERHEITSHINWEISE	3
2. NINA TIMER IO-FUNKSENDER	5
3. VERWENDUNG VON NINA TIMER IO	16
Produkt bedienen	16
Funktion my (Lieblingsposition)	18
Funktion Steuerung durch Bewegung	22
Szenario starten	27
Sonnenautomatik	28
Alarmfunktion	32
Funktion Zeitschaltuhr	34
Tagesabläufe erstellen	39
Wochenablauf programmieren	57
Programmierte Vorgänge abfragen	60
4. ANPASSUNG VON NINA TIMER IO	68
Produkte anpassen	68
Gruppen anpassen	72
Szenarien anpassen	78
Parameter des Timers einstellen	83
Funksender anpassen	88
5. ERWEITERTE EINSTELLUNGEN	94
6. FEHLERBEHEBUNG	107
7. INFORMATIONEN ZU NINA TIMER IO	108

Wochenablauf programmieren

Programmierung der Woche erstellen	57
Programmierung der Woche anzeigen	58
Programmierung der Woche ändern	59

Programmierung der Woche ändern

1. Wählen Sie das Menü Zeitschaltuhr, indem Sie auf das entsprechende Symbol tippen.

> Die Wochentage werden angezeigt. Unter jedem Wochentag befindet sich der Name des zugeordneten Tagesablaufs.

 Der Strich gibt an, dass diesem Wochentag kein Tagesablauf zugeordnet wurde.

2. Wählen Sie die neuen Tagesabläufe aus, die Sie den einzelnen Wochentagen zuordnen möchten.

 Alle Tagesabläufe können über die Navigationstasten oder die Wischtechnik abgefragt werden.

3. Tippen Sie auf **OK**, um die Programmierung zu bestätigen.

> Die Wochentage werden angezeigt. Unter jedem Wochentag befindet sich der Name des zugeordneten Tagesablaufs.

 Informationen zur Anzeige eines programmierten Tagesablaufs finden Sie unter [Tagesablauf anzeigen, Seite 42](#).

Informationen über die Funktionen zur Anpassung von Tagesabläufen finden Sie unter [Tagesabläufe erstellen, Seite 39](#).

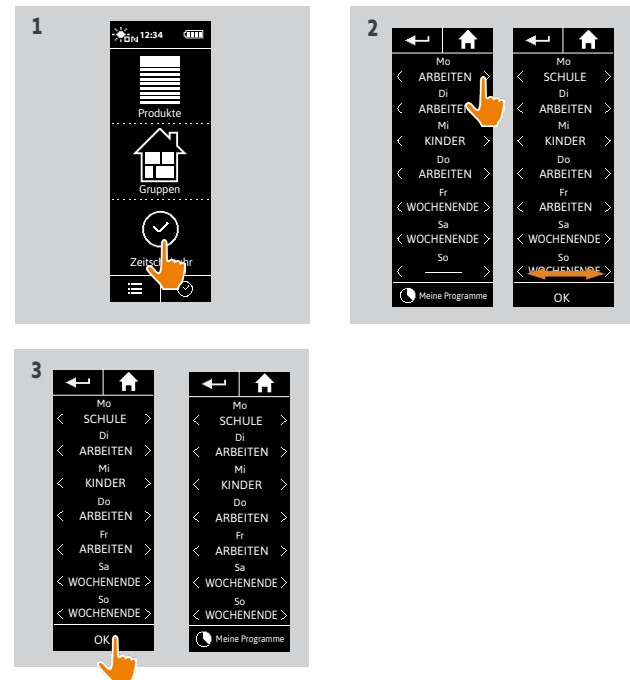

INHALT

EINLEITUNG	2
1. SICHERHEITSHINWEISE	3
2. NINA TIMER IO-FUNKSENDER	5
3. VERWENDUNG VON NINA TIMER IO	16
Produkt bedienen	16
Funktion my (Lieblingsposition)	18
Funktion Steuerung durch Bewegung	22
Szenario starten	27
Sonnenautomatik	28
Alarmfunktion	32
Funktion Zeitschaltuhr	34
Tagesabläufe erstellen	39
Wochenablauf programmieren	57
Programmierte Vorgänge abfragen	60
4. ANPASSUNG VON NINA TIMER IO	68
Produkte anpassen	68
Gruppen anpassen	72
Szenarien anpassen	78
Parameter des Timers einstellen	83
Funksender anpassen	88
5. ERWEITERTE EINSTELLUNGEN	94
6. FEHLERBEHEBUNG	107
7. INFORMATIONEN ZU NINA TIMER IO	108

Programmierte Vorgänge abfragen



Abfragedisplay anzeigen	60
Vorgänge der Woche abfragen	63
Programmierten Vorgang im Detail anzeigen	64
Programmierten Vorgang deaktivieren	66
Programmierten Vorgang sofort starten	67

Abfragedisplay anzeigen

Lassen Sie Nina Timer io auf der Basisstation und berühren Sie das Display oder nehmen Sie Nina Timer io aus der Basisstation und wählen Sie die horizontale Position.

- > Die Programmierung des laufenden Tages, **Heute** und die aktuelle Uhrzeit werden angezeigt.

Es gibt mehrere Möglichkeiten:

- Für den laufenden Tag wurde kein Vorgang programmiert (A):
 - > In der Mitte der "Zeitleiste" (Mittag) wird in einer Infoblase die Meldung **Keine Vorgänge für diesen Tagesablauf** angezeigt.
- Es wurden Vorgänge programmiert (B):
 - > Die programmierten Vorgänge werden in kleinen Infoblasen angezeigt, die in chronologischer Reihenfolge auf der "Zeitleiste" angeordnet sind.
 - > Die Infoblasen von dicht aufeinanderfolgenden Vorgängen (Abstände von 15 bis 30 Min.) überlappen sich: . Vorgänge mit einem zeitlichen Abstand von weniger als 15 Min. werden in einer Infoblase zusammengefasst: .
 - > Der nächste programmierte Vorgang wird in einer größeren Infoblase in der Displaymitte über der Zeitleiste angezeigt.
 - > Wenn bereits alle für den laufenden Tag programmierten Vorgänge in der Vergangenheit liegen, wird keine große Infoblase angezeigt und in der Displaymitte erscheint die aktuelle Uhrzeit.



Dieses Display ermöglicht die Abfrage der nächsten, vorgesehenen automatischen Vorgänge für die nächsten 6 Tage. Die vergangenen Vorgänge des laufenden Tages und des Vortags können ebenfalls abgefragt werden.

...

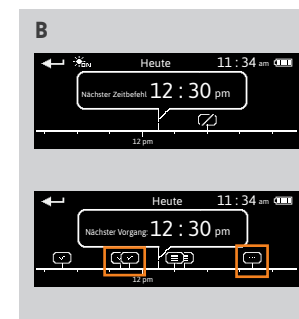
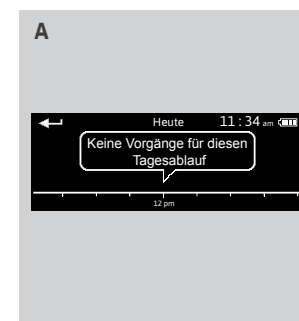

INHALT

EINLEITUNG	2
1. SICHERHEITSHINWEISE	3
2. NINA TIMER IO-FUNKSENDER	5
3. VERWENDUNG VON NINA TIMER IO	16
Produkt bedienen	16
Funktion my (Lieblingsposition)	18
Funktion Steuerung durch Bewegung	22
Szenario starten	27
Sonnenautomatik	28
Alarmfunktion	32
Funktion Zeitschaltuhr	34
Tagesabläufe erstellen	39
Wochenablauf programmieren	57
Programmierte Vorgänge abfragen	60
4. ANPASSUNG VON NINA TIMER IO	68
Produkte anpassen	68
Gruppen anpassen	72
Szenarien anpassen	78
Parameter des Timers einstellen	83
Funksender anpassen	88
5. ERWEITERTE EINSTELLUNGEN	94
6. FEHLERBEHEBUNG	107
7. INFORMATIONEN ZU NINA TIMER IO	108

Programmierte Vorgänge abfragen

Abfragedisplay anzeigen	60
Vorgänge der Woche abfragen	63
Programmierten Vorgang im Detail anzeigen	64
Programmierten Vorgang deaktivieren	66
Programmierten Vorgang sofort starten	67

Abfragedisplay anzeigen

...

- In einem Tagesablauf wurde ein Sensorvorgang programmiert (C):
 - > Die Uhrzeiten der Aktivierung und Deaktivierung des Sensors werden mit dem Piktogramm einer Sonne angegeben.
 - > Die Dauer der Aktivierung wird mit einer schraffierten Linie unter der Zeitleiste zwischen den beiden Piktogrammen (Sonne) angezeigt.
- Wenn dieser Sensorvorgang deaktiviert ist (AUS), wird die Dauer als punktierte Linie unter der Zeitleiste angezeigt.

...

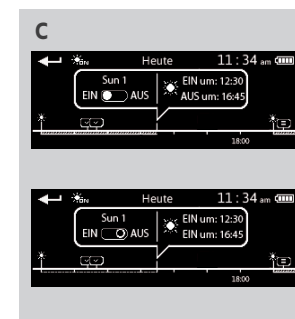

INHALT

EINLEITUNG	2
1. SICHERHEITSHINWEISE	3
2. NINA TIMER IO-FUNKSENDER	5
3. VERWENDUNG VON NINA TIMER IO	16
Produkt bedienen	16
Funktion my (Lieblingsposition)	18
Funktion Steuerung durch Bewegung	22
Szenario starten	27
Sonnenautomatik	28
Alarmfunktion	32
Funktion Zeitschaltuhr	34
Tagesabläufe erstellen	39
Wochenablauf programmieren	57
Programmierte Vorgänge abfragen	60
4. ANPASSUNG VON NINA TIMER IO	68
Produkte anpassen	68
Gruppen anpassen	72
Szenarien anpassen	78
Parameter des Timers einstellen	83
Funksender anpassen	88
5. ERWEITERTE EINSTELLUNGEN	94
6. FEHLERBEHEBUNG	107
7. INFORMATIONEN ZU NINA TIMER IO	108











Programmierte Vorgänge abfragen

Abfragedisplay anzeigen	60
Vorgänge der Woche abfragen	63
Programmierten Vorgang im Detail anzeigen	64
Programmierten Vorgang deaktivieren	66
Programmierten Vorgang sofort starten	67

Abfragedisplay anzeigen

...

Der Status der Vorgänge wird in kleinen Infoblasen angezeigt:

	Programmiert
	Abgeschlossen
	Fehlgeschlagen
	Aus/nicht gestartet
	Ausgeführt mit Jetzt ausführen
	Dicht aufeinanderfolgend (Zeitabstand von 15 - 30 Min.)
	Zusammengefasst (Zeitabstand unter 15 Min.)
	Zusammen ausgeführt mit Jetzt ausführen
	Beginn der Aktivierung des Sensors
	Ende der Aktivierung des Sensors



Wenn 10 Sekunden lang keine Bewegung erfolgt, wechselt das Display automatisch in den Standby-Modus.



Bei niedriger Akkuladung erscheint eine Warnmeldung, die empfiehlt, Nina Timer io auf der Basisstation abzulegen.

INHALT

EINLEITUNG	2
1. SICHERHEITSHINWEISE	3
2. NINA TIMER IO-FUNKSENDER	5
3. VERWENDUNG VON NINA TIMER IO	16
Produkt bedienen	16
Funktion my (Lieblingsposition)	18
Funktion Steuerung durch Bewegung	22
Szenario starten	27
Sonnenautomatik	28
Alarmfunktion	32
Funktion Zeitschaltuhr	34
Tagesabläufe erstellen	39
Wochenablauf programmieren	57
Programmierte Vorgänge abfragen	60
4. ANPASSUNG VON NINA TIMER IO	68
Produkte anpassen	68
Gruppen anpassen	72
Szenarien anpassen	78
Parameter des Timers einstellen	83
Funksender anpassen	88
5. ERWEITERTE EINSTELLUNGEN	94
6. FEHLERBEHEBUNG	107
7. INFORMATIONEN ZU NINA TIMER IO	108

Programmierte Vorgänge abfragen

Abfragedisplay anzeigen	60
Vorgänge der Woche abfragen	63
Programmierten Vorgang im Detail anzeigen	64
Programmierten Vorgang deaktivieren	66
Programmierten Vorgang sofort starten	67

Vorgänge der Woche abfragen

1. Zeigen Sie das Abfragedisplay an.
 - > Die Programmierung des laufenden Tages, **Heute** und die aktuelle Uhrzeit werden angezeigt.

i Eine Infoblase **Zeitbefehl wird ausgeführt...** ersetzt die Infoblase während der Ausführung von Vorgängen. Mit der **STOPP**-Taste in der Infoblase kann der Vorgang gestoppt werden.

2. Sie können die programmierten Vorgänge und Tage mit der Wischtechnik nach rechts oder links abfragen oder direkt auf die kleinen Infoblasen tippen, um die anderen programmierten Vorgänge des Wochenablaufs abzufragen.
 - > Der ausgewählte Vorgang erscheint in der mittleren Infoblase; der abgefragte Tag und die aktuelle Uhrzeit werden angezeigt.

i Die Infoblase **Keine Zeitbefehle für diesen Tagesablauf** gibt an, dass für den betreffenden Tag kein Vorgang programmiert wurde.

Durch Antippen des Pfeils **Zurück** wird der erste Vorgang des abgefragten Tags angezeigt.

i Wenn der erste Vorgang angezeigt wird, wird durch Antippen des Pfeils **Zurück** der erste Vorgang des vorhergehenden Tags angezeigt. Wird der erste Vorgang auf dem Display **Gestern** angezeigt, wechselt das Display in den Standby-Modus, wenn der Pfeil **Zurück** angetippt wird.

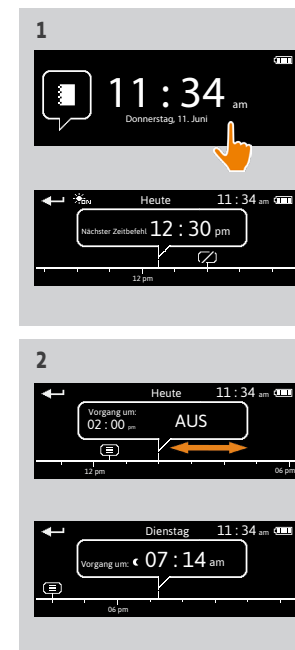

INHALT

EINLEITUNG	2
1. SICHERHEITSHINWEISE	3
2. NINA TIMER IO-FUNKSENDER	5
3. VERWENDUNG VON NINA TIMER IO	16
Produkt bedienen	16
Funktion my (Lieblingsposition)	18
Funktion Steuerung durch Bewegung	22
Szenario starten	27
Sonnenautomatik	28
Alarmfunktion	32
Funktion Zeitschaltuhr	34
Tagesabläufe erstellen	39
Wochenablauf programmieren	57
Programmierte Vorgänge abfragen	60
4. ANPASSUNG VON NINA TIMER IO	68
Produkte anpassen	68
Gruppen anpassen	72
Szenarien anpassen	78
Parameter des Timers einstellen	83
Funksender anpassen	88
5. ERWEITERTE EINSTELLUNGEN	94
6. FEHLERBEHEBUNG	107
7. INFORMATIONEN ZU NINA TIMER IO	108

Programmierte Vorgänge abfragen

Abfragedisplay anzeigen	60
Vorgänge der Woche abfragen	63
Programmierten Vorgang im Detail anzeigen	64
Programmierten Vorgang deaktivieren	66
Programmierten Vorgang sofort starten	67

Programmierten Vorgang im Detail anzeigen (1/2)

1. Zeigen Sie das Abfragedisplay an.
2. Tippen Sie die kleine Infoblase des Vorgangs an, damit die mittlere Infoblase angezeigt wird.
3. Tippen Sie auf die mittlere Infoblase, um die Details anzuzeigen:

- > Uhrzeit des Vorgangs
- > Liste der Szenarien dieses Vorgangs
- > **Abgeschlossen** (wird angezeigt, wenn der Vorgang erfolgreich durchgeführt wurde)
- > **Zeitbefehl nicht ausgeführt** (wird angezeigt, wenn der Vorgang vor dem Start deaktiviert oder während der Ausführung manuell gestoppt wurde oder wenn die Programmierung während eines Tagesablaufs geändert wurde).
- > Taste **EIN/AUS** (wird angezeigt, wenn der Vorgang noch nicht gestartet wurde, und zwar nur im Modus **Zeitschaltuhr EIN** jeden Tag bzw. im Modus **Zeitschaltuhr heute AUS** jeden Tag außer am laufenden Tag).
- > Taste **Jetzt ausführen** (wird angezeigt, wenn der Vorgang noch nicht gestartet wurde).

4. Tippen Sie auf das Kreuz, um zur Anzeige des abgefragten Tagesablaufs zurückzukehren.



Informationen zur Verwendung der Taste **EIN/AUS** finden Sie unter [Programmierten Vorgang deaktivieren, Seite 66](#).
Informationen zur Verwendung der Taste **Jetzt ausführen** finden Sie unter [Programmierten Vorgang sofort starten, Seite 67](#).

...

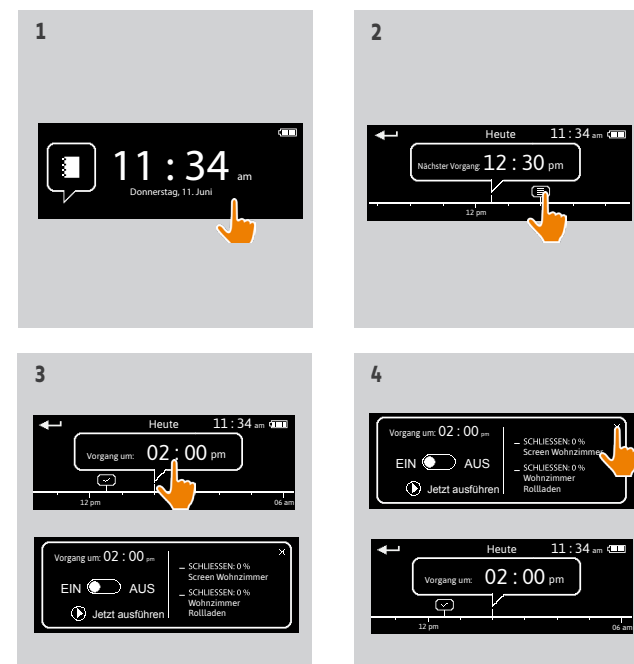

INHALT

EINLEITUNG	2
1. SICHERHEITSHINWEISE	3
2. NINA TIMER IO-FUNKSENDER	5
3. VERWENDUNG VON NINA TIMER IO	16
Produkt bedienen	16
Funktion my (Lieblingsposition)	18
Funktion Steuerung durch Bewegung	22
Szenario starten	27
Sonnenautomatik	28
Alarmfunktion	32
Funktion Zeitschaltuhr	34
Tagesabläufe erstellen	39
Wochenablauf programmieren	57
Programmierte Vorgänge abfragen	60
4. ANPASSUNG VON NINA TIMER IO	68
Produkte anpassen	68
Gruppen anpassen	72
Szenarien anpassen	78
Parameter des Timers einstellen	83
Funksender anpassen	88
5. ERWEITERTE EINSTELLUNGEN	94
6. FEHLERBEHEBUNG	107
7. INFORMATIONEN ZU NINA TIMER IO	108

Programmierte Vorgänge abfragen

Abfragedisplay anzeigen	60
Vorgänge der Woche abfragen	63
Programmierten Vorgang im Detail anzeigen	64
Programmierten Vorgang deaktivieren	66
Programmierten Vorgang sofort starten	67

Programmierten Vorgang im Detail anzeigen (2/2)

...

Sonderfall der Vorgänge der Sensor-Gruppen

Wenn es sich bei dem ausgewählten Vorgang um die Aktivierung/Deaktivierung einer Gruppe "Sensor" handelt, zeigt die mittlere Infoblase folgende Angaben:

- > Name der Sensor-Gruppe
- > Uhrzeiten der Aktivierung und Deaktivierung des Sensors
- > EIN/AUS-Regler zur Aktivierung/Deaktivierung dieses Vorgangs



Wenn die **Sonnenautomatik** im Menü Gruppen deaktiviert wurde, kann sie für einen spezifischen Vorgang durch Tippen auf EIN in der mittleren Infoblase dieses Vorgangs aktiviert werden. Der Sensor wird für das betreffende Zeitfenster aktiviert.

Sonderfall der Vorgänge mit dem Status *Fehlgeschlagen*

Für Vorgänge, die wegen eines Problems nicht ausgeführt wurden, werden angezeigt:

- > Uhrzeit des Vorgangs
- > **Vorgang fehlgeschlagen**
- > Liste der Szenarien dieses Vorgangs
- > Taste **Neu starten**: ermöglicht die Wiederholung des Vorgangs

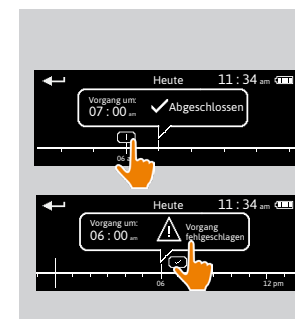
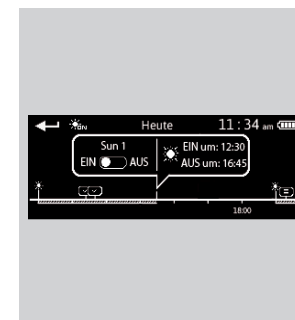

INHALT

EINLEITUNG	2
1. SICHERHEITSHINWEISE	3
2. NINA TIMER IO-FUNKSENDER	5
3. VERWENDUNG VON NINA TIMER IO	16
Produkt bedienen	16
Funktion my (Lieblingsposition)	18
Funktion Steuerung durch Bewegung	22
Szenario starten	27
Sonnenautomatik	28
Alarmfunktion	32
Funktion Zeitschaltuhr	34
Tagesabläufe erstellen	39
Wochenablauf programmieren	57
Programmierte Vorgänge abfragen	60
4. ANPASSUNG VON NINA TIMER IO	68
Produkte anpassen	68
Gruppen anpassen	72
Szenarien anpassen	78
Parameter des Timers einstellen	83
Funksender anpassen	88
5. ERWEITERTE EINSTELLUNGEN	94
6. FEHLERBEHEBUNG	107
7. INFORMATIONEN ZU NINA TIMER IO	108

Programmierte Vorgänge abfragen

Abfragedisplay anzeigen	60
Vorgänge der Woche abfragen	63
Programmierten Vorgang im Detail anzeigen	64
Programmierten Vorgang deaktivieren	66
Programmierten Vorgang sofort starten	67

Programmierten Vorgang deaktivieren

Dieses Verfahren steht nur im Modus Zeitschaltuhr EIN und Simulierte Anwesenheit (für alle abfragbaren Tage) und im Modus Zeitschaltuhr heute AUS (für die abfragbaren Tage mit Ausnahme des aktuellen Tags) zur Verfügung.

1. Zeigen Sie das Abfragedisplay an.
2. Tippen Sie die kleine Infoblase des Vorgangs an, damit die mittlere Infoblase angezeigt wird.
3. Tippen Sie auf die mittlere Infoblase, um die Details anzuzeigen:
 - > Die Taste hat die Position EIN.
4. Stellen Sie die Taste auf AUS, um diesen Vorgang zu deaktivieren.
 - > Sie werden aufgefordert, die Deaktivierung dieses Vorgangs zu bestätigen.
5. Tippen Sie zur Bestätigung auf OK.
 - > Die Taste hat die Position AUS.
6. Tippen Sie auf das Kreuz, um zur Anzeige des abgefragten Tagesablaufs zurückzukehren.
 - > Die mittlere Infoblase gibt für diesen deaktivierten Vorgang AUS an.



Dieser Vorgang kann vor seiner Startzeit reaktiviert werden. Stellen Sie die Taste auf EIN und wiederholen Sie die Schritte.

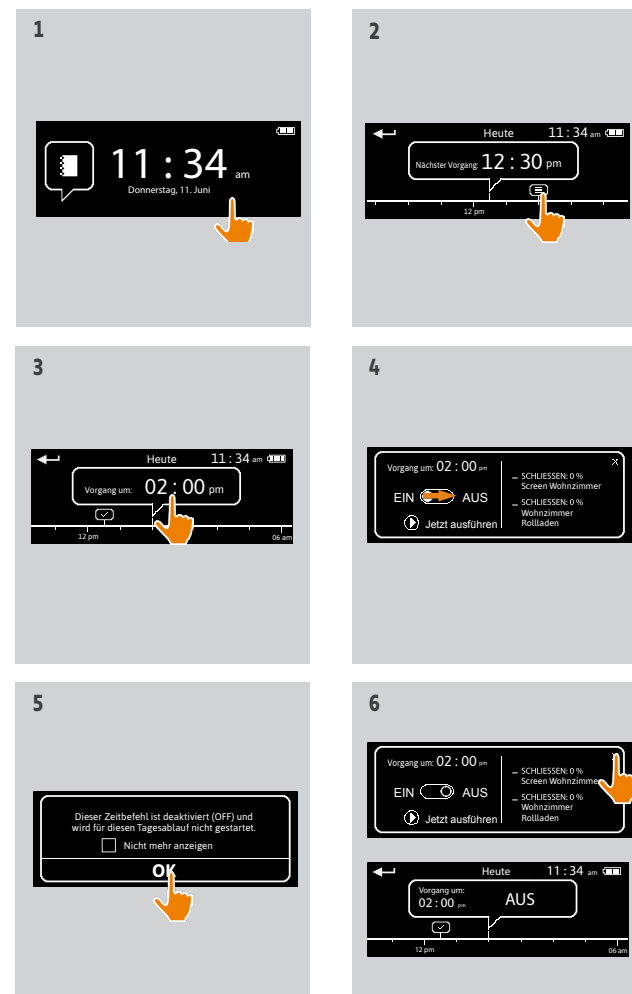

INHALT

EINLEITUNG	2
1. SICHERHEITSHINWEISE	3
2. NINA TIMER IO-FUNKSENDER	5
3. VERWENDUNG VON NINA TIMER IO	16
Produkt bedienen	16
Funktion my (Lieblingsposition)	18
Funktion Steuerung durch Bewegung	22
Szenario starten	27
Sonnenautomatik	28
Alarmfunktion	32
Funktion Zeitschaltuhr	34
Tagesabläufe erstellen	39
Wochenablauf programmieren	57
Programmierte Vorgänge abfragen	60
4. ANPASSUNG VON NINA TIMER IO	68
Produkte anpassen	68
Gruppen anpassen	72
Szenarien anpassen	78
Parameter des Timers einstellen	83
Funksender anpassen	88
5. ERWEITERTE EINSTELLUNGEN	94
6. FEHLERBEHEBUNG	107
7. INFORMATIONEN ZU NINA TIMER IO	108

Programmierte Vorgänge abfragen

Abfragedisplay anzeigen	60
Vorgänge der Woche abfragen	63
Programmierten Vorgang im Detail anzeigen	64
Programmierten Vorgang deaktivieren	66
Programmierten Vorgang sofort starten	67

Programmierten Vorgang sofort starten

Mit diesem Verfahren kann ein Vorgang, der für die laufende Woche oder den laufenden Tag programmiert und noch nicht ausgeführt wurde, sofort gestartet werden.

1. Zeigen Sie das Abfragedisplay an.
2. Tippen Sie die kleine Infoblase des Vorgangs an, damit die mittlere Infoblase angezeigt wird.
3. Tippen Sie auf die mittlere Infoblase, um die Details anzuzeigen:
4. Tippen Sie auf die Taste **Jetzt ausführen**, um den Vorgang sofort zu starten.
 - > Eine Infoblase **Vorgänge werden ausgeführt...** ersetzt die Infoblase während der Ausführung des Vorgangs.
 - > Mit der **STOPP-TASTE** in der Infoblase kann der Vorgang gestoppt werden.
 - > Zum Startzeitpunkt wird auf der Zeitleiste eine kleine Infoblase **Ausgeführt mit Jetzt ausführen** hinzugefügt.
5. Tippen Sie auf die kleine Infoblase, um diesen Vorgang abzufragen.
 - > (A) Wenn der Vorgang erfolgreich ausgeführt wurde, wird eine Infoblase **Abgeschlossen** angezeigt.
 - > (B) Wenn der Vorgang aufgrund eines Problems nicht ausgeführt wurde, wird eine Infoblase **Vorgang fehlgeschlagen** angezeigt.

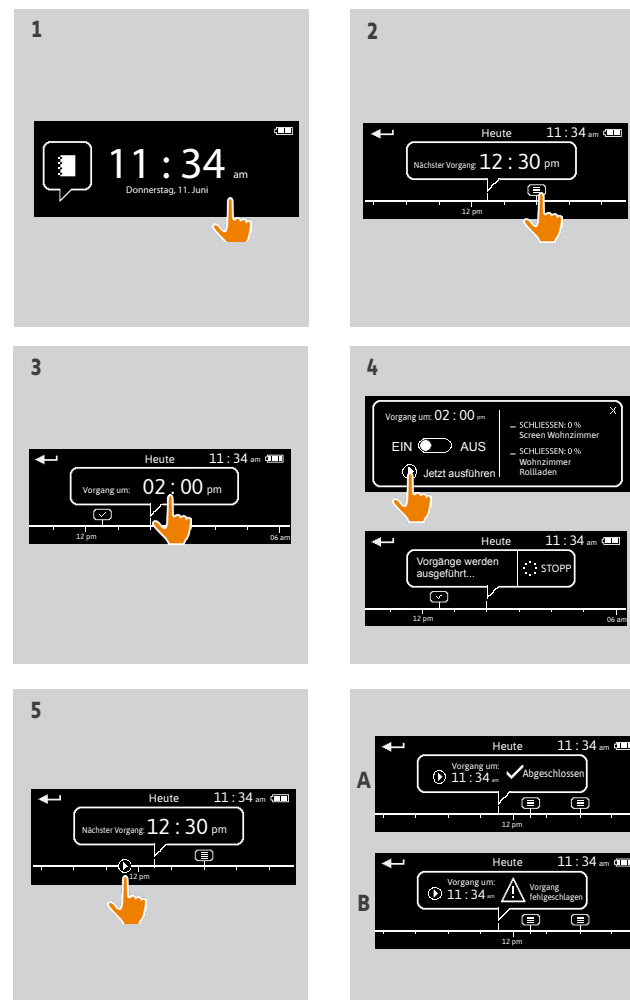

INHALT

EINLEITUNG	2
1. SICHERHEITSHINWEISE	3
2. NINA TIMER IO-FUNKSENDER	5
3. VERWENDUNG VON NINA TIMER IO	16
Produkt bedienen	16
Funktion my (Lieblingsposition)	18
Funktion Steuerung durch Bewegung	22
Szenario starten	27
Sonnenautomatik	28
Alarmfunktion	32
Funktion Zeitschaltuhr	34
Tagesabläufe erstellen	39
Wochenablauf programmieren	57
Programmierte Vorgänge abfragen	60
4. ANPASSUNG VON NINA TIMER IO	68
Produkte anpassen	68
Gruppen anpassen	72
Szenarien anpassen	78
Parameter des Timers einstellen	83
Funksender anpassen	88
5. ERWEITERTE EINSTELLUNGEN	94
6. FEHLERBEHEBUNG	107
7. INFORMATIONEN ZU NINA TIMER IO	108

4. ANPASSUNG VON NINA TIMER IO

Produkte anpassen

Produkt identifizieren	68
Produkt umbenennen	69
Produkt in einer Gruppe hinzufügen/löschen	70
Liste der Produkte anordnen	71

Produkt identifizieren

Die Funktion Identifizieren gestattet die Lokalisierung eines Produktes im Haus: Das entsprechende Produkt führt eine kurze Auf-/Abbewegung durch.

Wählen Sie das Produkt im Menü **Einstellungen** und tippen Sie auf Identifizieren, um es zu aktivieren. Wenn Sie das Produkt lokalisiert haben, können Sie es durch Antippen der **STOPP-TASTE** stoppen:

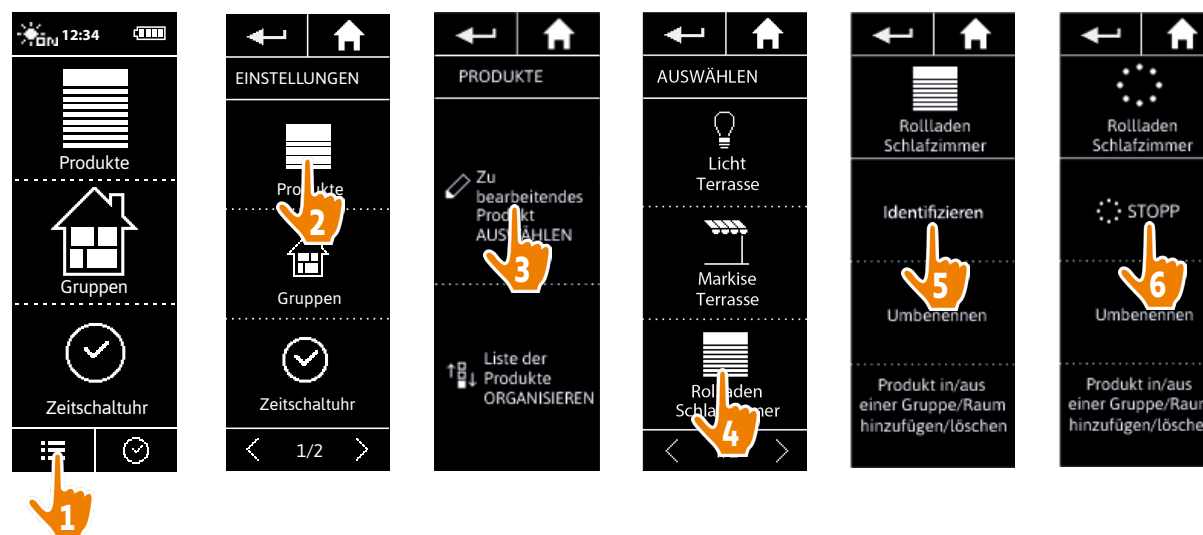

INHALT

EINLEITUNG	2
1. SICHERHEITSHINWEISE	3
2. NINA TIMER IO-FUNKSENDER	5
3. VERWENDUNG VON NINA TIMER IO	16
Produkt bedienen	16
Funktion my (Lieblingsposition)	18
Funktion Steuerung durch Bewegung	22
Szenario starten	27
Sonnenautomatik	28
Alarmfunktion	32
Funktion Zeitschaltuhr	34
Tagesabläufe erstellen	39
Wochenablauf programmieren	57
Programmierte Vorgänge abfragen	60
4. ANPASSUNG VON NINA TIMER IO	68
Produkte anpassen	68
Gruppen anpassen	72
Szenarien anpassen	78
Parameter des Timers einstellen	83
Funksender anpassen	88
5. ERWEITERTE EINSTELLUNGEN	94
6. FEHLERBEHEBUNG	107
7. INFORMATIONEN ZU NINA TIMER IO	108

Produkte anpassen

Produkt identifizieren	68
Produkt umbenennen	69
Produkt in einer Gruppe hinzufügen/löschen	70
Liste der Produkte anordnen	71

Produkt umbenennen

Wählen Sie das entsprechende Produkt im Menü **Einstellungen** aus und ändern Sie mit der Tastatur seinen Namen:

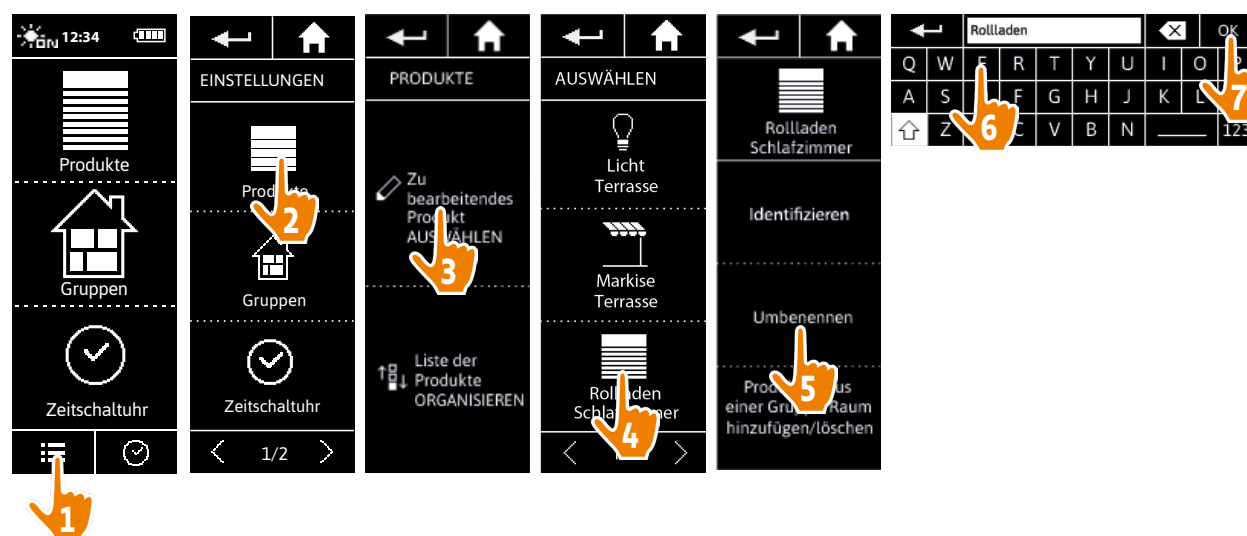

INHALT

EINLEITUNG	2
1. SICHERHEITSHINWEISE	3
2. NINA TIMER IO-FUNKSENDER	5
3. VERWENDUNG VON NINA TIMER IO	16
Produkt bedienen	16
Funktion my (Lieblingsposition)	18
Funktion Steuerung durch Bewegung	22
Szenario starten	27
Sonnenautomatik	28
Alarmfunktion	32
Funktion Zeitschaltuhr	34
Tagesabläufe erstellen	39
Wochenablauf programmieren	57
Programmierte Vorgänge abfragen	60
4. ANPASSUNG VON NINA TIMER IO	68
Produkte anpassen	68
Gruppen anpassen	72
Szenarien anpassen	78
Parameter des Timers einstellen	83
Funksender anpassen	88
5. ERWEITERTE EINSTELLUNGEN	94
6. FEHLERBEHEBUNG	107
7. INFORMATIONEN ZU NINA TIMER IO	108

Produkte anpassen

Produkt identifizieren	68
Produkt umbenennen	69
Produkt in einer Gruppe hinzufügen/löschen	70
Liste der Produkte anordnen	71

Produkt in einer Gruppe hinzufügen/löschen

Wählen Sie das entsprechende Produkt im Menü **Einstellungen** aus und aktivieren/deaktivieren Sie die Kontrollkästchen der zugehörigen Gruppen:

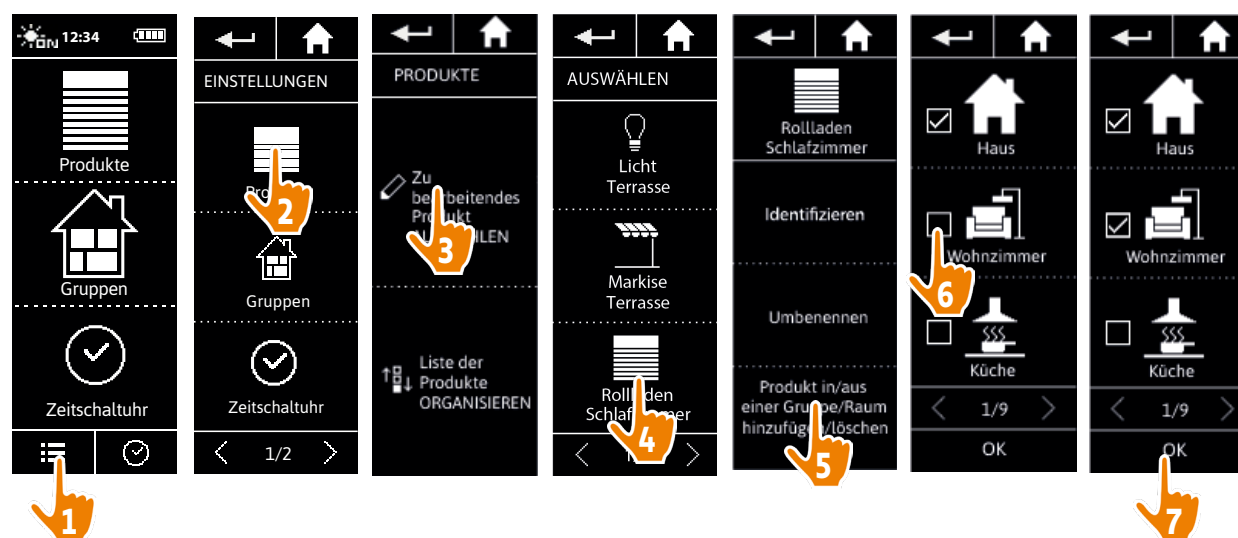

- Gruppen, die das ausgewählte Produkt enthalten, sind beim Aufrufen der Liste der Gruppen bereits aktiviert (angekreuzt).
- Sie können eine oder mehrere Gruppen für dasselbe Produkt auswählen, indem Sie ein oder mehrere Kästchen aktivieren.
- Wenn alle Produkte einer Gruppe gelöscht wurden, wird die Gruppe, ausgenommen eine Sensor-Gruppe, ebenfalls gelöscht.

INHALT

EINLEITUNG	2
1. SICHERHEITSHINWEISE	3
2. NINA TIMER IO-FUNKSENDER	5
3. VERWENDUNG VON NINA TIMER IO	16
Produkt bedienen	16
Funktion my (Lieblingsposition)	18
Funktion Steuerung durch Bewegung	22
Szenario starten	27
Sonnenautomatik	28
Alarmfunktion	32
Funktion Zeitschaltuhr	34
Tagesabläufe erstellen	39
Wochenablauf programmieren	57
Programmierte Vorgänge abfragen	60
4. ANPASSUNG VON NINA TIMER IO	68
Produkte anpassen	68
Gruppen anpassen	72
Szenarien anpassen	78
Parameter des Timers einstellen	83
Funksender anpassen	88
5. ERWEITERTE EINSTELLUNGEN	94
6. FEHLERBEHEBUNG	107
7. INFORMATIONEN ZU NINA TIMER IO	108

Produkte anpassen

Produkt identifizieren	68
Produkt umbenennen	69
Produkt in einer Gruppe hinzufügen/löschen	70
Liste der Produkte anordnen	71

Liste der Produkte anordnen

Wählen Sie das Produkt im Menü **Einstellungen** aus und verändern Sie mit den Pfeiltasten seine Position in der Liste:

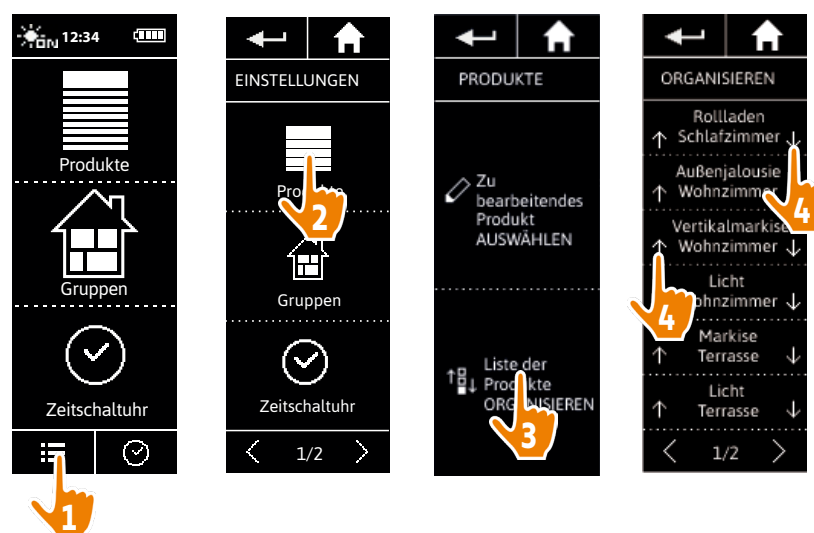

> Nach jedem Antippen des nach oben oder unten gerichteten Pfeils wird die Reihenfolge der Liste automatisch gespeichert.

INHALT

EINLEITUNG	2
1. SICHERHEITSHINWEISE	3
2. NINA TIMER IO-FUNKSENDER	5
3. VERWENDUNG VON NINA TIMER IO	16
Produkt bedienen	16
Funktion my (Lieblingsposition)	18
Funktion Steuerung durch Bewegung	22
Szenario starten	27
Sonnenautomatik	28
Alarmfunktion	32
Funktion Zeitschaltuhr	34
Tagesabläufe erstellen	39
Wochenablauf programmieren	57
Programmierte Vorgänge abfragen	60
4. ANPASSUNG VON NINA TIMER IO	68
Produkte anpassen	68
Gruppen anpassen	72
Szenarien anpassen	78
Parameter des Timers einstellen	83
Funksender anpassen	88
5. ERWEITERTE EINSTELLUNGEN	94
6. FEHLERBEHEBUNG	107
7. INFORMATIONEN ZU NINA TIMER IO	108

Gruppen anpassen

Produktliste einer Gruppe ändern	72
Gruppe umbenennen	73
Symbol einer Gruppe ändern	74
Neue Gruppe erstellen	75
Gruppe löschen	76
Liste der Gruppen anordnen	77

Produktliste einer Gruppe ändern

Wählen Sie im Menü **Einstellungen** die entsprechende Gruppe aus und aktivieren/deaktivieren Sie die Kontrollkästchen der zugehörigen Produkte:

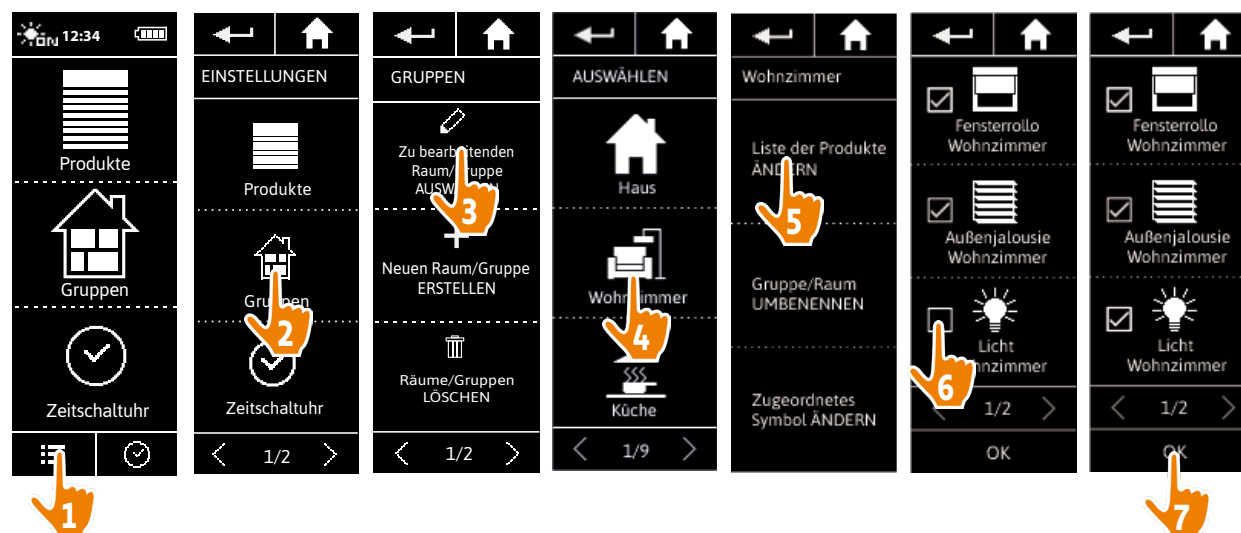

i Produkte, die bereits zur Gruppe gehören, sind beim Aufrufen der Produktliste bereits aktiviert (angekreuzt). Wenn alle Produkte deaktiviert werden, wird die Gruppe gelöscht.

i Die Produktliste einer Gruppe "Sensor" kann auf dieselbe Weise geändert werden. Jedoch werden die Gruppen "Sensor" auch dann nicht gelöscht, wenn alle zugehörigen Produkte gelöscht wurden.

INHALT

EINLEITUNG	2
1. SICHERHEITSHINWEISE	3
2. NINA TIMER IO-FUNKSENDER	5
3. VERWENDUNG VON NINA TIMER IO	16
Produkt bedienen	16
Funktion my (Lieblingsposition)	18
Funktion Steuerung durch Bewegung	22
Szenario starten	27
Sonnenautomatik	28
Alarmfunktion	32
Funktion Zeitschaltuhr	34
Tagesabläufe erstellen	39
Wochenablauf programmieren	57
Programmierte Vorgänge abfragen	60
4. ANPASSUNG VON NINA TIMER IO	68
Produkte anpassen	68
Gruppen anpassen	72
Szenarien anpassen	78
Parameter des Timers einstellen	83
Funksender anpassen	88
5. ERWEITERTE EINSTELLUNGEN	94
6. FEHLERBEHEBUNG	107
7. INFORMATIONEN ZU NINA TIMER IO	108

Gruppen anpassen

Produktliste einer Gruppe ändern	72
Gruppe umbenennen	73
Symbol einer Gruppe ändern	74
Neue Gruppe erstellen	75
Gruppe löschen	76
Liste der Gruppen anordnen	77

Gruppe umbenennen

Wählen Sie die entsprechende Gruppe im Menü **Einstellungen** aus und ändern Sie mit der Tastatur ihren Namen:

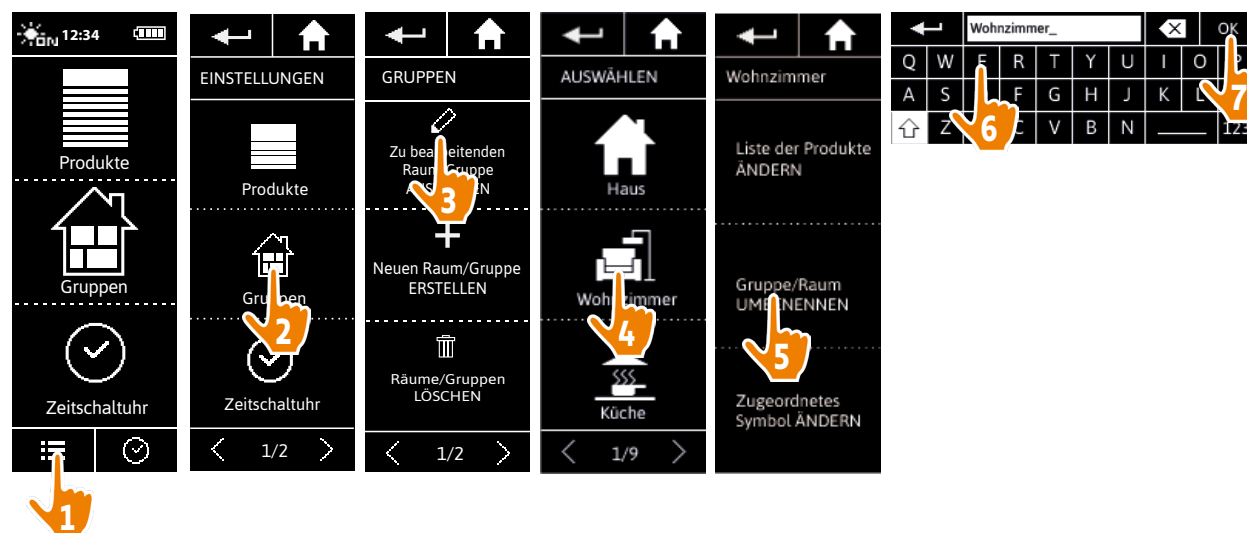

 Eine Gruppe "Sensor" kann auf dieselbe Weise umbenannt werden.

INHALT

EINLEITUNG	2
1. SICHERHEITSHINWEISE	3
2. NINA TIMER IO-FUNKSENDER	5
3. VERWENDUNG VON NINA TIMER IO	16
Produkt bedienen	16
Funktion my (Lieblingsposition)	18
Funktion Steuerung durch Bewegung	22
Szenario starten	27
Sonnenautomatik	28
Alarmfunktion	32
Funktion Zeitschaltuhr	34
Tagesabläufe erstellen	39
Wochenablauf programmieren	57
Programmierte Vorgänge abfragen	60
4. ANPASSUNG VON NINA TIMER IO	68
Produkte anpassen	68
Gruppen anpassen	72
Szenarien anpassen	78
Parameter des Timers einstellen	83
Funksender anpassen	88
5. ERWEITERTE EINSTELLUNGEN	94
6. FEHLERBEHEBUNG	107
7. INFORMATIONEN ZU NINA TIMER IO	108

Gruppen anpassen

Produktliste einer Gruppe ändern	72
Gruppe umbenennen	73
Symbol einer Gruppe ändern	74
Neue Gruppe erstellen	75
Gruppe löschen	76
Liste der Gruppen anordnen	77

Symbol einer Gruppe ändern

Wählen Sie die entsprechende Gruppe im Menü **Einstellungen** aus und wählen Sie ein neues Symbol:

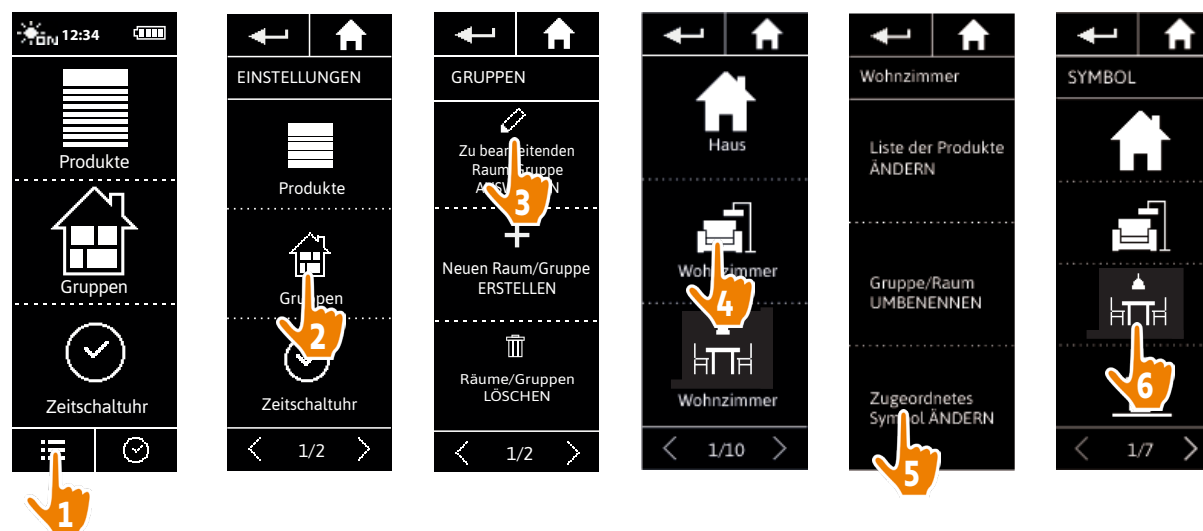

> Das neue Symbol wird bei der Auswahl automatisch gespeichert.

 Das Symbol einer Gruppe "Sensor" kann nicht geändert werden.

INHALT

EINLEITUNG	2
1. SICHERHEITSHINWEISE	3
2. NINA TIMER IO-FUNKSENDER	5
3. VERWENDUNG VON NINA TIMER IO	16
Produkt bedienen	16
Funktion my (Lieblingsposition)	18
Funktion Steuerung durch Bewegung	22
Szenario starten	27
Sonnenautomatik	28
Alarmfunktion	32
Funktion Zeitschaltuhr	34
Tagesabläufe erstellen	39
Wochenablauf programmieren	57
Programmierte Vorgänge abfragen	60
4. ANPASSUNG VON NINA TIMER IO	68
Produkte anpassen	68
Gruppen anpassen	72
Szenarien anpassen	78
Parameter des Timers einstellen	83
Funksender anpassen	88
5. ERWEITERTE EINSTELLUNGEN	94
6. FEHLERBEHEBUNG	107
7. INFORMATIONEN ZU NINA TIMER IO	108

Gruppen anpassen

Produktliste einer Gruppe ändern	72
Gruppe umbenennen	73
Symbol einer Gruppe ändern	74
Neue Gruppe erstellen	75
Gruppe löschen	76
Liste der Gruppen anordnen	77

Neue Gruppe erstellen

Definieren Sie im Menü **Einstellungen** das Symbol und den Namen des neuen Raums/der neuen Gruppe und wählen Sie die zugehörigen Produkte aus:

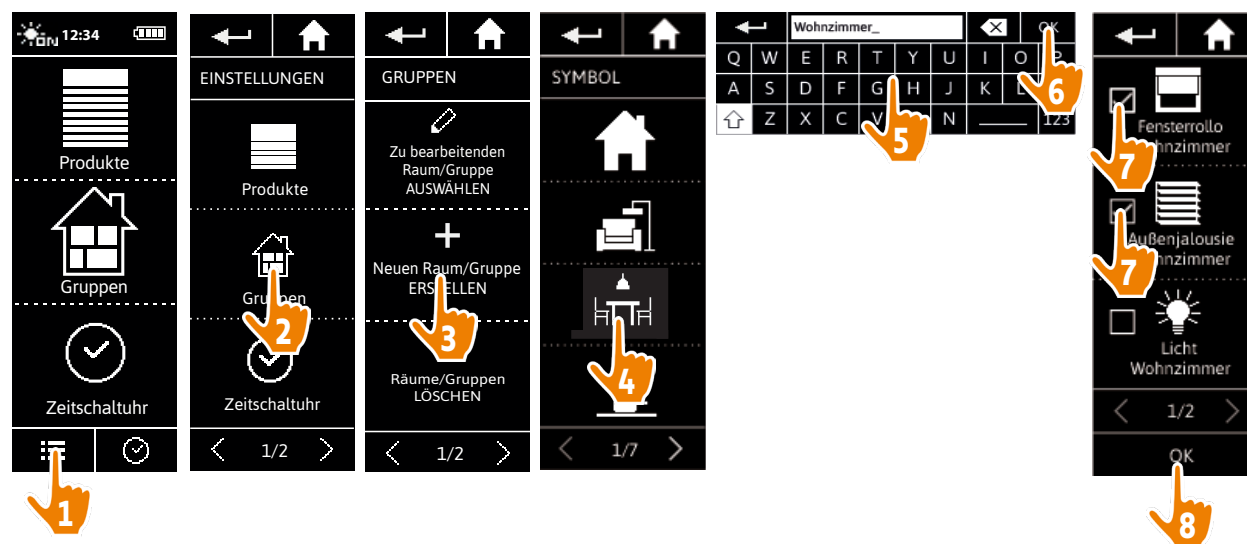

- > Der neue Raum/die neue Gruppe wird am Ende der Liste der Gruppen hinzugefügt.
- > Der neue Raum/die neue Gruppe wird mit den vordefinierten Szenarien automatisch erstellt.

i Es ist nicht möglich, eine neue Gruppe "Sensor" zu erstellen.

i Informationen zum Ändern, Löschen und Hinzufügen eines Szenarios finden Sie unter [Szenarien anpassen, Seite 78](#).

INHALT

EINLEITUNG	2
1. SICHERHEITSHINWEISE	3
2. NINA TIMER IO-FUNKSENDER	5
3. VERWENDUNG VON NINA TIMER IO	16
Produkt bedienen	16
Funktion my (Lieblingsposition)	18
Funktion Steuerung durch Bewegung	22
Szenario starten	27
Sonnenautomatik	28
Alarmfunktion	32
Funktion Zeitschaltuhr	34
Tagesabläufe erstellen	39
Wochenablauf programmieren	57
Programmierte Vorgänge abfragen	60
4. ANPASSUNG VON NINA TIMER IO	68
Produkte anpassen	68
Gruppen anpassen	72
Szenarien anpassen	78
Parameter des Timers einstellen	83
Funksender anpassen	88
5. ERWEITERTE EINSTELLUNGEN	94
6. FEHLERBEHEBUNG	107
7. INFORMATIONEN ZU NINA TIMER IO	108

Gruppen anpassen

Produktliste einer Gruppe ändern	72
Gruppe umbenennen	73
Symbol einer Gruppe ändern	74
Neue Gruppe erstellen	75
Gruppe löschen	76
Liste der Gruppen anordnen	77

Gruppe löschen

Wählen Sie im Menü **Einstellungen** die entsprechende Gruppe aus und löschen Sie sie:

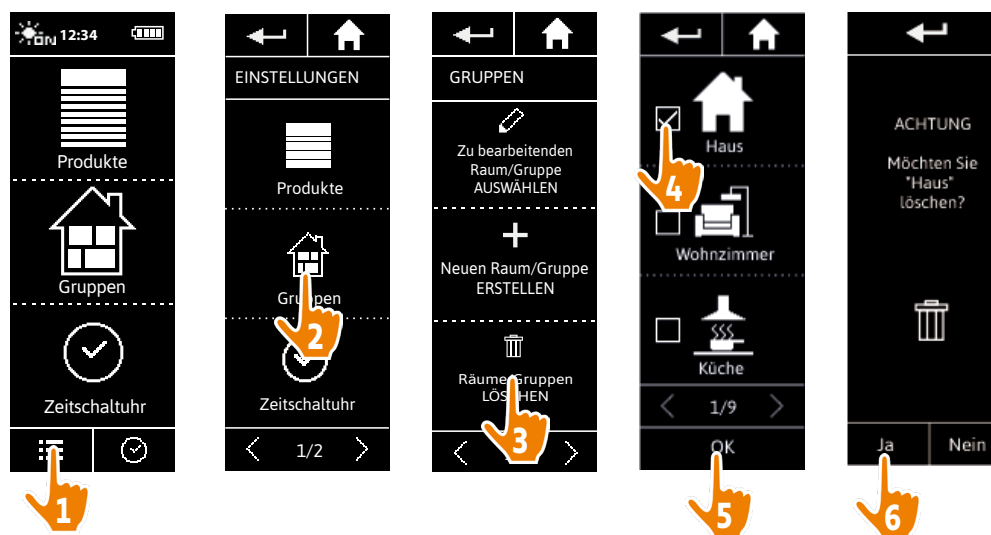

- i** Sie können mehrere Gruppen gleichzeitig löschen, indem Sie beim Aufrufen der Liste der Gruppe mehrere Kontrollkästchen aktivieren.
- i** Sie können die Produkte, die einer Gruppe "Sensor" zugeordnet wurden, aber nicht die Gruppe "Sensor" selbst löschen.
Informationen zum Löschen eines Sensors aus einer Anlage finden Sie unter [Produkte verwalten, Seite 105](#).

INHALT

EINLEITUNG	2
1. SICHERHEITSHINWEISE	3
2. NINA TIMER IO-FUNKSENDER	5
3. VERWENDUNG VON NINA TIMER IO	16
Produkt bedienen	16
Funktion my (Lieblingsposition)	18
Funktion Steuerung durch Bewegung	22
Szenario starten	27
Sonnenautomatik	28
Alarmfunktion	32
Funktion Zeitschaltuhr	34
Tagesabläufe erstellen	39
Wochenablauf programmieren	57
Programmierte Vorgänge abfragen	60
4. ANPASSUNG VON NINA TIMER IO	68
Produkte anpassen	68
Gruppen anpassen	72
Szenarien anpassen	78
Parameter des Timers einstellen	83
Funksender anpassen	88
5. ERWEITERTE EINSTELLUNGEN	94
6. FEHLERBEHEBUNG	107
7. INFORMATIONEN ZU NINA TIMER IO	108

Gruppen anpassen

Produktliste einer Gruppe ändern	72
Gruppe umbenennen	73
Symbol einer Gruppe ändern	74
Neue Gruppe erstellen	75
Gruppe löschen	76
Liste der Gruppen anordnen	77

Liste der Gruppen anordnen

Wählen Sie im Menü **Einstellungen** erst die **Gruppen**, dann **Liste der Räume/Gruppen anordnen** und ändern Sie mit den Pfeiltasten deren Positionen in der Liste:

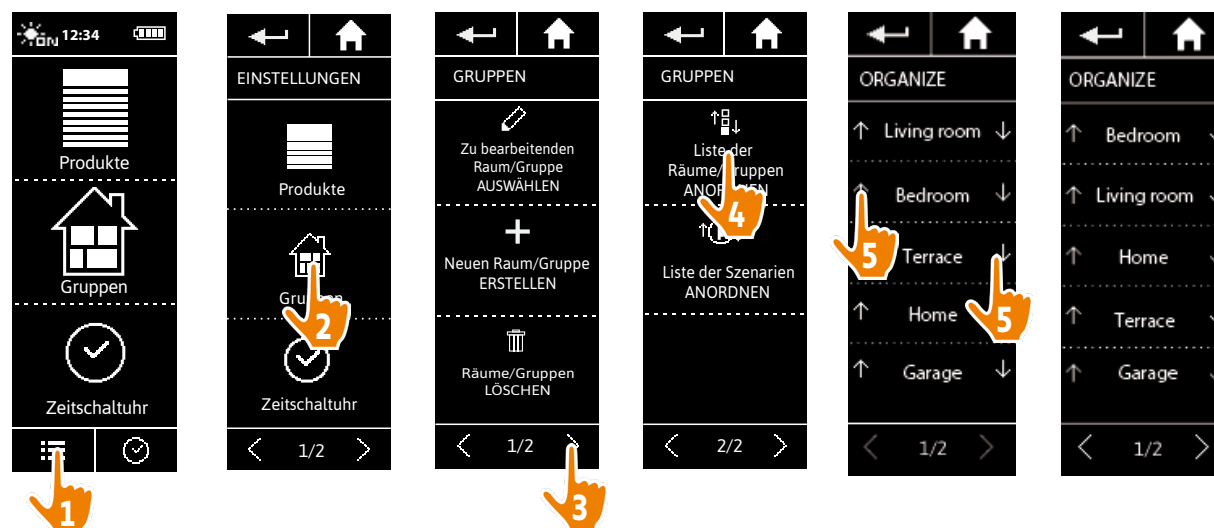



 Die Gruppen "Sensor" befinden sich in der Liste der Gruppen und können in dieser Liste auf die gleiche Weise wie die anderen Gruppen verschoben werden.

INHALT

EINLEITUNG	2
1. SICHERHEITSHINWEISE	3
2. NINA TIMER IO-FUNKSENDER	5
3. VERWENDUNG VON NINA TIMER IO	16
Produkt bedienen	16
Funktion my (Lieblingsposition)	18
Funktion Steuerung durch Bewegung	22
Szenario starten	27
Sonnenautomatik	28
Alarmfunktion	32
Funktion Zeitschaltuhr	34
Tagesabläufe erstellen	39
Wochenablauf programmieren	57
Programmierte Vorgänge abfragen	60
4. ANPASSUNG VON NINA TIMER IO	68
Produkte anpassen	68
Gruppen anpassen	72
Szenarien anpassen	78
Parameter des Timers einstellen	83
Funksender anpassen	88
5. ERWEITERTE EINSTELLUNGEN	94
6. FEHLERBEHEBUNG	107
7. INFORMATIONEN ZU NINA TIMER IO	108

Szenarien anpassen

-  Vordefinierte Szenarien können nicht umbenannt oder geändert werden. Sie können lediglich gelöscht werden.
-  Die Szenarien der Sensor-Gruppen werden mit einem anderen Verfahren erstellt. Informationen finden Sie unter [Schwellenwert ändern und Szenarien definieren, Seite 28](#).

Szenario erstellen	78
Szenario umbenennen	79
Szenario ändern	80
Szenario löschen	81
Liste der Szenarien anordnen	82

Szenario erstellen

Wählen Sie im Menü **Gruppen** die Gruppe aus, die das neue Szenario enthalten soll, und tippen Sie am Ende der Szenarienliste auf **Neues Szenario**. Geben Sie dem neuen Szenario einen Namen, wählen Sie die zugehörigen Produkte aus und bestätigen Sie den Vorgang.

Sie können ein oder mehrere Produkte auswählen, indem Sie die entsprechenden Kontrollkästchen in der Produktliste nacheinander aktivieren. Stellen Sie nach jeder Produktauswahl den zugehörigen Vorgang ein, indem Sie für das ausgewählte Produkt die gewünschte Position wählen.

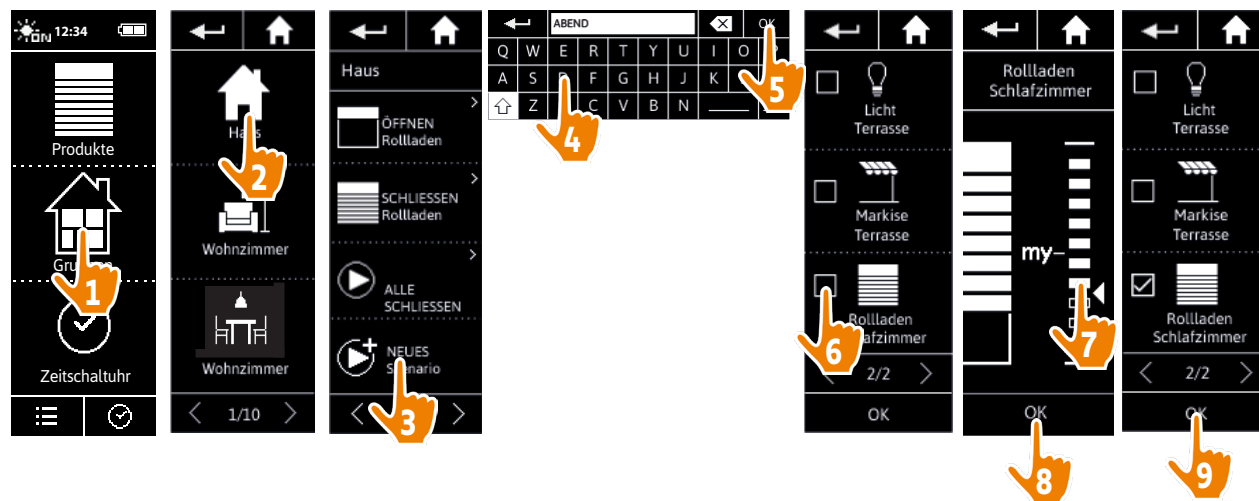

- > Die Einzelheiten eines Szenarios werden angezeigt, wenn Sie das neue Szenario durch Tippen auf **OK** speichern (Name, Einzelheiten des Vorgangs, zugehörige Produkte).

INHALT

EINLEITUNG	2
1. SICHERHEITSHINWEISE	3
2. NINA TIMER IO-FUNKSENDER	5
3. VERWENDUNG VON NINA TIMER IO	16
Produkt bedienen	16
Funktion my (Lieblingsposition)	18
Funktion Steuerung durch Bewegung	22
Szenario starten	27
Sonnenautomatik	28
Alarmfunktion	32
Funktion Zeitschaltuhr	34
Tagesabläufe erstellen	39
Wochenablauf programmieren	57
Programmierte Vorgänge abfragen	60
4. ANPASSUNG VON NINA TIMER IO	68
Produkte anpassen	68
Gruppen anpassen	72
Szenarien anpassen	78
Parameter des Timers einstellen	83
Funksender anpassen	88
5. ERWEITERTE EINSTELLUNGEN	94
6. FEHLERBEHEBUNG	107
7. INFORMATIONEN ZU NINA TIMER IO	108

Szenarien anpassen

Szenario erstellen	78
Szenario umbenennen	79
Szenario ändern	80
Szenario löschen	81
Liste der Szenarien anordnen	82

Szenario umbenennen

Wählen Sie im Menü **Gruppen** die Gruppe, die das entsprechende Szenario enthält. Wählen Sie dann das Szenario und ändern Sie mit der Tastatur seinen Namen:

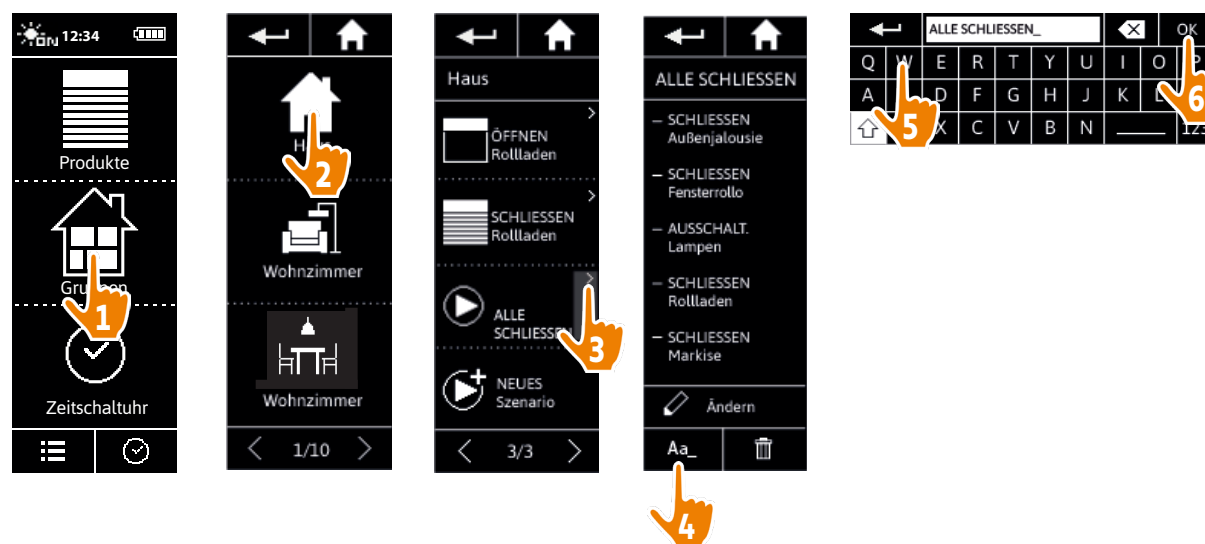

 Diese Funktion kann für vordefinierte Szenarien nicht verwendet werden. Nur benutzerdefinierte Szenarien können umbenannt werden.

INHALT

EINLEITUNG	2
1. SICHERHEITSHINWEISE	3
2. NINA TIMER IO-FUNKSENDER	5
3. VERWENDUNG VON NINA TIMER IO	16
Produkt bedienen	16
Funktion my (Lieblingsposition)	18
Funktion Steuerung durch Bewegung	22
Szenario starten	27
Sonnenautomatik	28
Alarmfunktion	32
Funktion Zeitschaltuhr	34
Tagesabläufe erstellen	39
Wochenablauf programmieren	57
Programmierte Vorgänge abfragen	60
4. ANPASSUNG VON NINA TIMER IO	68
Produkte anpassen	68
Gruppen anpassen	72
Szenarien anpassen	78
Parameter des Timers einstellen	83
Funksender anpassen	88
5. ERWEITERTE EINSTELLUNGEN	94
6. FEHLERBEHEBUNG	107
7. INFORMATIONEN ZU NINA TIMER IO	108

Szenarien anpassen

Szenario erstellen	78
Szenario umbenennen	79
Szenario ändern	80
Szenario löschen	81
Liste der Szenarien anordnen	82

Szenario ändern

Wählen Sie im Menü **Gruppen** die Gruppe, die das entsprechende Szenario enthält, und dann das Szenario aus: Fügen Sie die zugehörigen Produkte hinzu oder löschen Sie sie, indem Sie die Kontrollkästchen aktivieren/deaktivieren. Ändern Sie bei Bedarf die Einstellungen der Produkte.

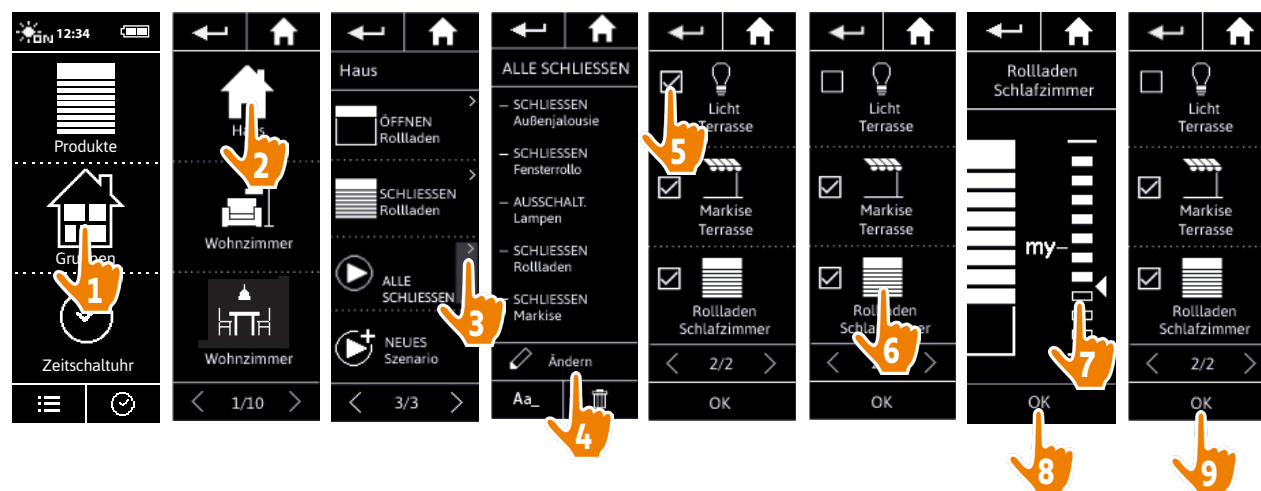

- > Die Terrassenbeleuchtung wird aus dem Szenario ALLE SCHLIESSEN entfernt.
 - > Im Szenario ALLE SCHLIESSEN wird eine neue Position des Rolladens im Schlafzimmer gespeichert.
-  Diese Funktion kann für vordefinierte Szenarien nicht verwendet werden. Nur benutzerdefinierte Szenarien können geändert werden.

INHALT

EINLEITUNG	2
1. SICHERHEITSHINWEISE	3
2. NINA TIMER IO-FUNKSENDER	5
3. VERWENDUNG VON NINA TIMER IO	16
Produkt bedienen	16
Funktion my (Lieblingsposition)	18
Funktion Steuerung durch Bewegung	22
Szenario starten	27
Sonnenautomatik	28
Alarmfunktion	32
Funktion Zeitschaltuhr	34
Tagesabläufe erstellen	39
Wochenablauf programmieren	57
Programmierte Vorgänge abfragen	60
4. ANPASSUNG VON NINA TIMER IO	68
Produkte anpassen	68
Gruppen anpassen	72
Szenarien anpassen	78
Parameter des Timers einstellen	83
Funksender anpassen	88
5. ERWEITERTE EINSTELLUNGEN	94
6. FEHLERBEHEBUNG	107
7. INFORMATIONEN ZU NINA TIMER IO	108

Szenarien anpassen

Szenario erstellen	78
Szenario umbenennen	79
Szenario ändern	80
Szenario löschen	81
Liste der Szenarien anordnen	82

Szenario löschen

Wählen Sie im Menü **Gruppen** die Gruppe aus, die das entsprechende Szenario enthält. Wählen Sie dann das Szenario aus und löschen Sie es:

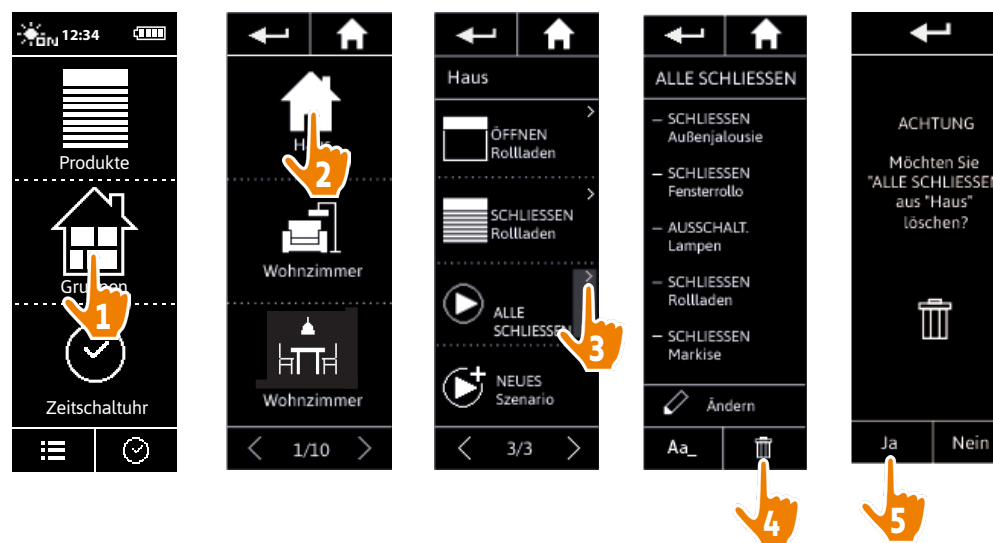

> Das Szenario ALLE SCHLIESSEN wird mit allen zugehörigen Produkten und Vorgängen komplett gelöscht.

 Informationen zum Löschen einzelner Produkte aus einem Szenario finden Sie unter [Szenario ändern](#), Seite 80.

INHALT

EINLEITUNG	2
1. SICHERHEITSHINWEISE	3
2. NINA TIMER IO-FUNKSENDER	5
3. VERWENDUNG VON NINA TIMER IO	16
Produkt bedienen	16
Funktion my (Lieblingsposition)	18
Funktion Steuerung durch Bewegung	22
Szenario starten	27
Sonnenautomatik	28
Alarmfunktion	32
Funktion Zeitschaltuhr	34
Tagesabläufe erstellen	39
Wochenablauf programmieren	57
Programmierte Vorgänge abfragen	60
4. ANPASSUNG VON NINA TIMER IO	68
Produkte anpassen	68
Gruppen anpassen	72
Szenarien anpassen	78
Parameter des Timers einstellen	83
Funksender anpassen	88
5. ERWEITERTE EINSTELLUNGEN	94
6. FEHLERBEHEBUNG	107
7. INFORMATIONEN ZU NINA TIMER IO	108

Szenarien anpassen

Szenario erstellen	78
Szenario umbenennen	79
Szenario ändern	80
Szenario löschen	81
Liste der Szenarien anordnen	82

Liste der Szenarien anordnen

Wählen Sie im Menü **Einstellungen Gruppen** und anschließend **Liste der Szenarien anordnen**. Wählen Sie die Gruppe mit den neu anzuordnenden Szenarien aus und ändern Sie mit den Pfeiltasten deren Positionen in der Liste:

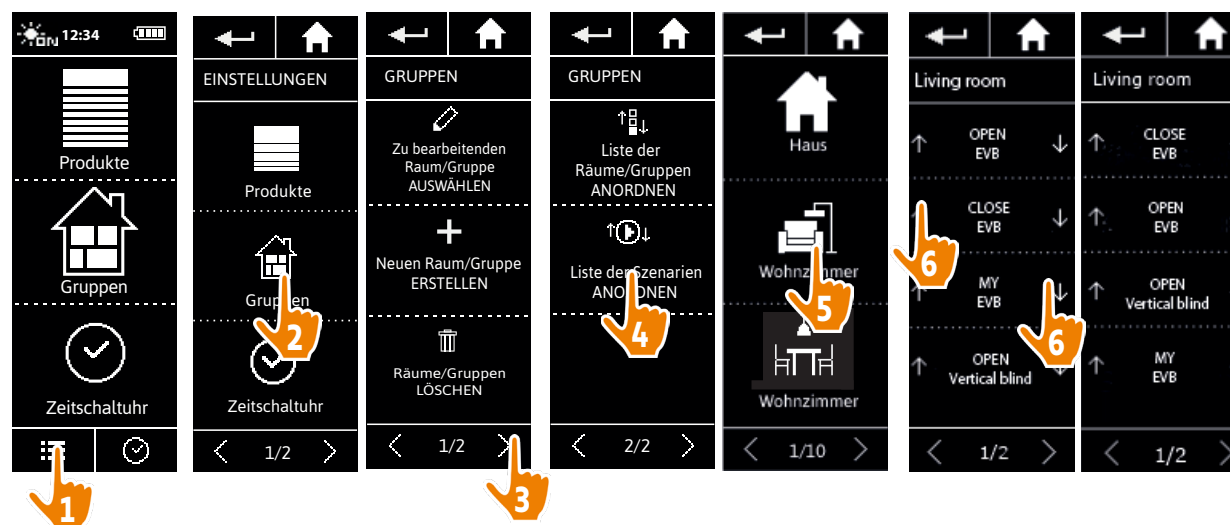

INHALT

EINLEITUNG	2
1. SICHERHEITSHINWEISE	3
2. NINA TIMER IO-FUNKSENDER	5
3. VERWENDUNG VON NINA TIMER IO	16
Produkt bedienen	16
Funktion my (Lieblingsposition)	18
Funktion Steuerung durch Bewegung	22
Szenario starten	27
Sonnenautomatik	28
Alarmfunktion	32
Funktion Zeitschaltuhr	34
Tagesabläufe erstellen	39
Wochenablauf programmieren	57
Programmierte Vorgänge abfragen	60
4. ANPASSUNG VON NINA TIMER IO	68
Produkte anpassen	68
Gruppen anpassen	72
Szenarien anpassen	78
Parameter des Timers einstellen	83
Funksender anpassen	88
5. ERWEITERTE EINSTELLUNGEN	94
6. FEHLERBEHEBUNG	107
7. INFORMATIONEN ZU NINA TIMER IO	108

Parameter des Timers einstellen

Datum einstellen	83
Uhrzeit, Zeitformat und automatischen Wechsel der Sommer-/Winterzeit einstellen	84
Uhrzeit des Sonnenuntergangs einstellen	85
Benachrichtigung beim nächsten Vorgang einstellen	87

Datum einstellen

Wählen Sie im Menü **Einstellungen** die **Einstellung der Parameter des Timers** und Datum **BEARBEITEN**.

Stellen Sie den Tag, den Monat und das Jahr mit den Pfeiltasten ein:

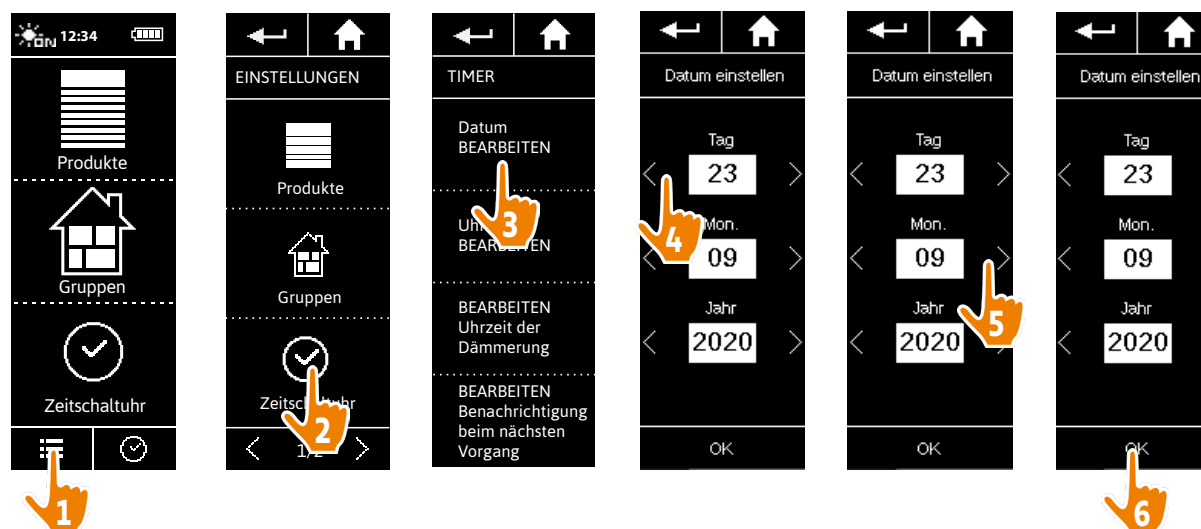

INHALT

EINLEITUNG	2
1. SICHERHEITSHINWEISE	3
2. NINA TIMER IO-FUNKSENDER	5
3. VERWENDUNG VON NINA TIMER IO	16
Produkt bedienen	16
Funktion my (Lieblingsposition)	18
Funktion Steuerung durch Bewegung	22
Szenario starten	27
Sonnenautomatik	28
Alarmfunktion	32
Funktion Zeitschaltuhr	34
Tagesabläufe erstellen	39
Wochenablauf programmieren	57
Programmierte Vorgänge abfragen	60
4. ANPASSUNG VON NINA TIMER IO	68
Produkte anpassen	68
Gruppen anpassen	72
Szenarien anpassen	78
Parameter des Timers einstellen	83
Funksender anpassen	88
5. ERWEITERTE EINSTELLUNGEN	94
6. FEHLERBEHEBUNG	107
7. INFORMATIONEN ZU NINA TIMER IO	108

Parameter des Timers einstellen

Datum einstellen	83
Uhrzeit, Zeitformat und automatischen Wechsel der Sommer-/Winterzeit einstellen	84
Uhrzeit des Sonnenuntergangs einstellen	85
Benachrichtigung beim nächsten Vorgang einstellen	87

Uhrzeit, Zeitformat und automatischen Wechsel der Sommer-/Winterzeit einstellen

Wählen Sie im Menü **Einstellungen** die **Einstellung der Parameter des Timers** und **Uhrzeit BEARBEITEN**.

Wählen Sie das gewünschte Zeitformat und stellen Sie die Uhrzeit mit den Pfeiltasten ein.

Der automatische Wechsel zwischen Sommer- und Winterzeit ist standardmäßig aktiviert. Deaktivieren Sie das entsprechende Kontrollkästchen, um diesen Wechsel manuell vorzunehmen:

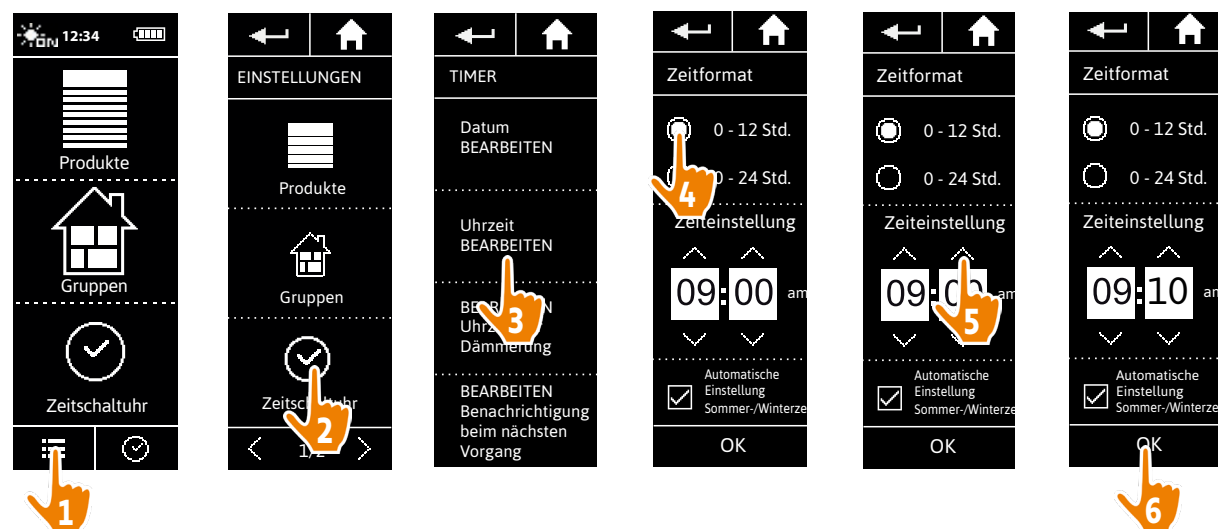

i Der Übergang zur Sommerzeit erfolgt am letzten Sonntag des Monats März, der Übergang zur Winterzeit am letzten Sonntag des Oktobers. Wenn das Kontrollkästchen **Automatische Einstellung der Sommer-/Winterzeit** aktiviert ist, erfolgt der Wechsel automatisch.

INHALT

EINLEITUNG	2
1. SICHERHEITSHINWEISE	3
2. NINA TIMER IO-FUNKSENDER	5
3. VERWENDUNG VON NINA TIMER IO	16
Produkt bedienen	16
Funktion my (Lieblingsposition)	18
Funktion Steuerung durch Bewegung	22
Szenario starten	27
Sonnenautomatik	28
Alarmfunktion	32
Funktion Zeitschaltuhr	34
Tagesabläufe erstellen	39
Wochenablauf programmieren	57
Programmierte Vorgänge abfragen	60
4. ANPASSUNG VON NINA TIMER IO	68
Produkte anpassen	68
Gruppen anpassen	72
Szenarien anpassen	78
Parameter des Timers einstellen	83
Funksender anpassen	88
5. ERWEITERTE EINSTELLUNGEN	94
6. FEHLERBEHEBUNG	107
7. INFORMATIONEN ZU NINA TIMER IO	108

Parameter des Timers einstellen

Datum einstellen	83
Uhrzeit, Zeitformat und automatischen Wechsel der Sommer-/Winterzeit einstellen	84
Uhrzeit des Sonnenuntergangs einstellen	85
Benachrichtigung beim nächsten Vorgang einstellen	87

Uhrzeit des Sonnenuntergangs einstellen (1/2)

Im Modus Zeitschaltuhr **EIN** und im Modus **Simulierte Anwesenheit** ermöglicht die Dämmerungsfunktion, die Uhrzeit, zu der ein Befehl ausgelöst wird, anhand des Datums (siehe Diagramm) so zu variieren, dass sie der Dämmerung entspricht:

Diese Funktion wird entweder per Auswahl der nächstgelegenen Stadt oder per Angabe der Uhrzeit des Sonnenuntergangs zur Sommer- und zur Wintersonnenwende eingestellt. Ausgehend von diesen Parametern wird die Uhrzeit des Sonnenuntergangs für jeden Tag des Jahres automatisch berechnet.

Liste der für die Dämmerungsfunktion verfügbaren Städte:

Frankreich	Chamonix	Spanien	Madrid
Frankreich	Paris	Italien	Rom
Frankreich	Marseille	Griechenland	Athen
Frankreich	Lyon	Portugal	Lissabon
Frankreich	Brest	England	London
Frankreich	Bordeaux	Finnland	Helsinki
Deutschland	München	Norwegen	Oslo
Deutschland	Hamburg	Schweden	Stockholm
Deutschland	Frankfurt	Dänemark	Kopenhagen
Deutschland	Stuttgart	Russland	Moskau
Deutschland	Berlin	Ungarn	Budapest
Österreich	Wien	Tschech. Republik	Prag
Belgien	Brüssel	Rumänien	Bukarest
Schweiz	Bern	Serbien	Belgrad
Niederlande	Amsterdam	Slowenien	Ljubljana
Polen	Warschau		

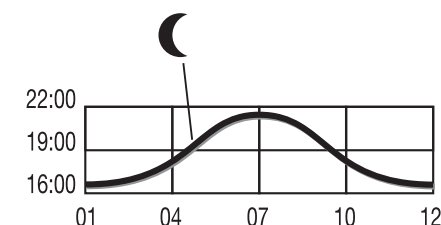

INHALT

EINLEITUNG	2
1. SICHERHEITSHINWEISE	3
2. NINA TIMER IO-FUNKSENDER	5
3. VERWENDUNG VON NINA TIMER IO	16
Produkt bedienen	16
Funktion my (Lieblingsposition)	18
Funktion Steuerung durch Bewegung	22
Szenario starten	27
Sonnenautomatik	28
Alarmfunktion	32
Funktion Zeitschaltuhr	34
Tagesabläufe erstellen	39
Wochenablauf programmieren	57
Programmierte Vorgänge abfragen	60
4. ANPASSUNG VON NINA TIMER IO	68
Produkte anpassen	68
Gruppen anpassen	72
Szenarien anpassen	78
Parameter des Timers einstellen	83
Funksender anpassen	88
5. ERWEITERTE EINSTELLUNGEN	94
6. FEHLERBEHEBUNG	107
7. INFORMATIONEN ZU NINA TIMER IO	108

Parameter des Timers einstellen

Datum einstellen	83
Uhrzeit, Zeitformat und automatischen Wechsel der Sommer-/Winterzeit einstellen	84
Uhrzeit des Sonnenuntergangs einstellen	85
Benachrichtigung beim nächsten Vorgang einstellen	87

Uhrzeit des Sonnenuntergangs einstellen (2/2)

...

Wählen Sie im Menü **Einstellungen** die **Einstellung der Parameter des Timers und Uhrzeit der Dämmerung BEARBEITEN**. Aktivieren Sie :

- entweder die Einstellung per Stadt: nächstgelegene Stadt auswählen.
- oder die Einstellung per Uhrzeit zur Sonnenwende: Uhrzeit des Sonnenuntergangs zur Sommersonnenwende (am 22. Juni) und zur Wintersonnenwende (am 22. Dezember) angeben.

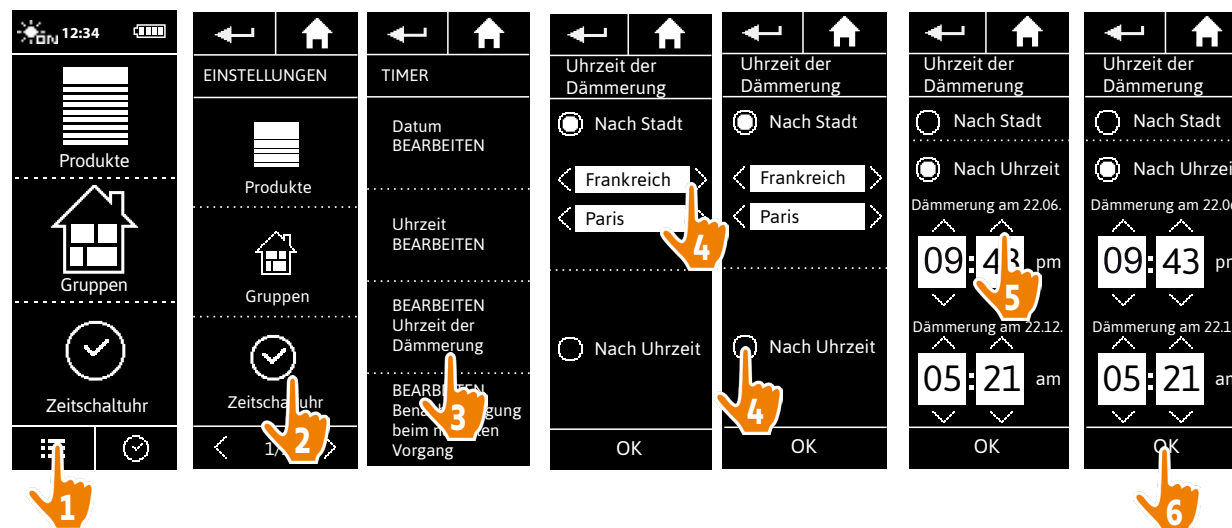

INHALT

EINLEITUNG	2
1. SICHERHEITSHINWEISE	3
2. NINA TIMER IO-FUNKSENDER	5
3. VERWENDUNG VON NINA TIMER IO	16
Produkt bedienen	16
Funktion my (Lieblingsposition)	18
Funktion Steuerung durch Bewegung	22
Szenario starten	27
Sonnenautomatik	28
Alarmfunktion	32
Funktion Zeitschaltuhr	34
Tagesabläufe erstellen	39
Wochenablauf programmieren	57
Programmierte Vorgänge abfragen	60
4. ANPASSUNG VON NINA TIMER IO	68
Produkte anpassen	68
Gruppen anpassen	72
Szenarien anpassen	78
Parameter des Timers einstellen	83
Funksender anpassen	88
5. ERWEITERTE EINSTELLUNGEN	94
6. FEHLERBEHEBUNG	107
7. INFORMATIONEN ZU NINA TIMER IO	108

Parameter des Timers einstellen

Datum einstellen	83
Uhrzeit, Zeitformat und automatischen Wechsel der Sommer-/Winterzeit einstellen	84
Uhrzeit des Sonnenuntergangs einstellen	85
Benachrichtigung beim nächsten Vorgang einstellen	87

Benachrichtigung beim nächsten Vorgang einstellen

Wenn Nina Timer io das Standby-Display anzeigt oder den Modus Zeitschaltuhr **EIN** oder **Simulierte Anwesenheit** verwendet, meldet eine Benachrichtigung, wann der nächste Vorgang gestartet wird.

Die Benachrichtigung erfolgt durch ein Blinken der Hintergrundbeleuchtung des Standby-Displays und einen Signalton, der 5 Minuten vor dem Start des Vorgangs für 5 Sekunden alle 30 Sekunden ertönt. Durch Antippen der Infoblase kann die Benachrichtigung während des Blinkens gestoppt werden. 10 Sekunden vor dem Start des Vorgangs erscheinen die Zeitleiste und die blinkende Infoblase auf dem Display.

Das Blinken des Displays und der Signalton können für alle weiteren Vorgänge deaktiviert werden.

Wählen Sie im Menü **Einstellungen** die **Einstellung der Parameter des Timers** und **Benachrichtigungen BEARBEITEN**.

Wählen Sie **AUS**, um die Funktion zu deaktivieren, und **EIN**, um sie zu aktivieren:

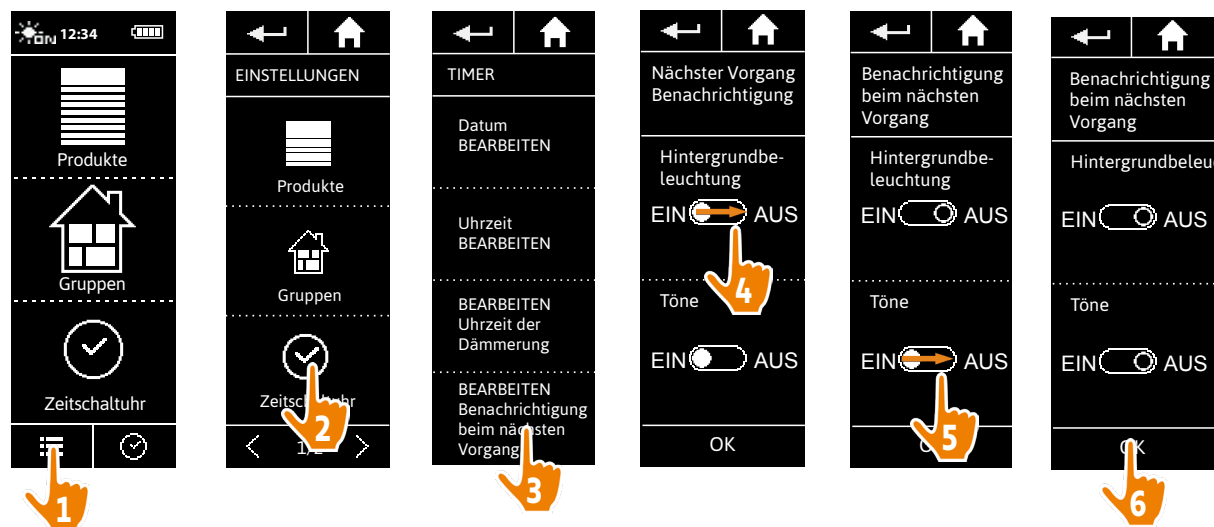

i Die Einstellung der Benachrichtigungen erfolgt unabhängig von der Einstellung der Displayhelligkeit und der Töne des Funksenders, siehe [Funksender anpassen, Seite 88](#).

INHALT

EINLEITUNG	2
1. SICHERHEITSHINWEISE	3
2. NINA TIMER IO-FUNKSENDER	5
3. VERWENDUNG VON NINA TIMER IO	16
Produkt bedienen	16
Funktion my (Lieblingsposition)	18
Funktion Steuerung durch Bewegung	22
Szenario starten	27
Sonnenautomatik	28
Alarmfunktion	32
Funktion Zeitschaltuhr	34
Tagesabläufe erstellen	39
Wochenablauf programmieren	57
Programmierte Vorgänge abfragen	60
4. ANPASSUNG VON NINA TIMER IO	68
Produkte anpassen	68
Gruppen anpassen	72
Szenarien anpassen	78
Parameter des Timers einstellen	83
Funksender anpassen	88
5. ERWEITERTE EINSTELLUNGEN	94
6. FEHLERBEHEBUNG	107
7. INFORMATIONEN ZU NINA TIMER IO	108

Funksender anpassen

Sprache ändern	88
Displayhelligkeit ändern	89
Standby-Modus verwalten	90
Displayzustand für Nina Timer io in Basisstation verwalten	91
Töne verwalten	92
Funktion Zurücksetzen verwenden	93

Sprache ändern

Wählen Sie im Menü **Einstellungen** die Option **Funksender**, um die Sprachen aufzurufen und die gewünschte Sprache auszuwählen:

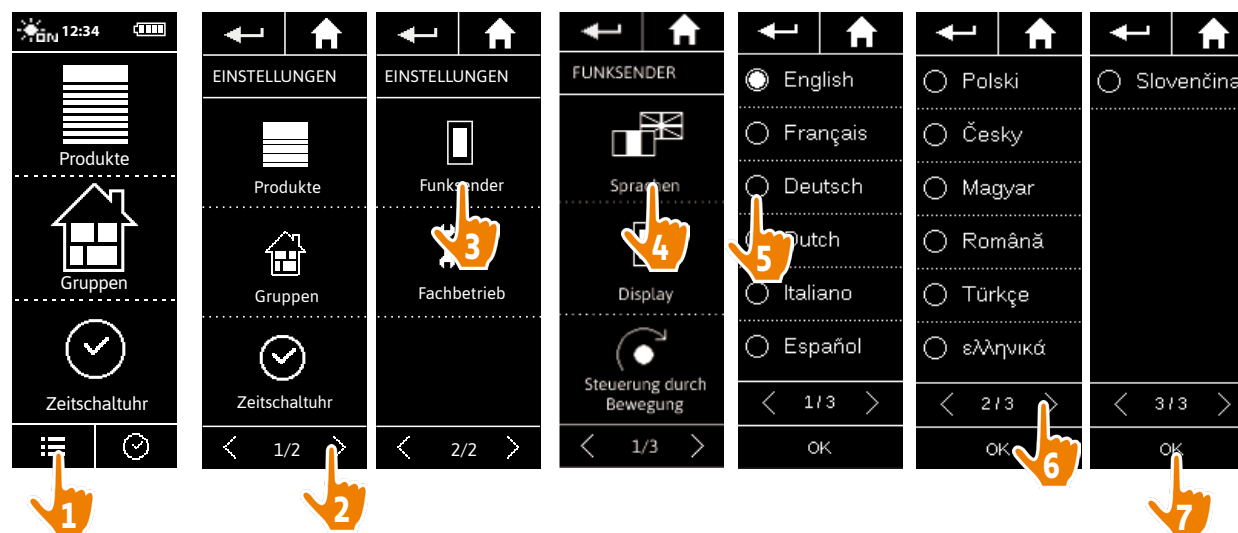

 13 Sprachen stehen zur Wahl.

INHALT

EINLEITUNG	2
1. SICHERHEITSHINWEISE	3
2. NINA TIMER IO-FUNKSENDER	5
3. VERWENDUNG VON NINA TIMER IO	16
Produkt bedienen	16
Funktion my (Lieblingsposition)	18
Funktion Steuerung durch Bewegung	22
Szenario starten	27
Sonnenautomatik	28
Alarmfunktion	32
Funktion Zeitschaltuhr	34
Tagesabläufe erstellen	39
Wochenablauf programmieren	57
Programmierte Vorgänge abfragen	60
4. ANPASSUNG VON NINA TIMER IO	68
Produkte anpassen	68
Gruppen anpassen	72
Szenarien anpassen	78
Parameter des Timers einstellen	83
Funksender anpassen	88
5. ERWEITERTE EINSTELLUNGEN	94
6. FEHLERBEHEBUNG	107
7. INFORMATIONEN ZU NINA TIMER IO	108

Funksender anpassen

Sprache ändern	88
Displayhelligkeit ändern	89
Standby-Modus verwalten	90
Displayzustand für Nina Timer io in Basisstation verwalten	91
Töne verwalten	92
Funktion Zurücksetzen verwenden	93

Displayhelligkeit ändern

Wählen Sie im Menü **Einstellungen** die Option **Funksender**, um die Displayeinstellungen aufzurufen. Wählen Sie das Symbol **Intensität** und stellen Sie die erforderliche Helligkeit ein:

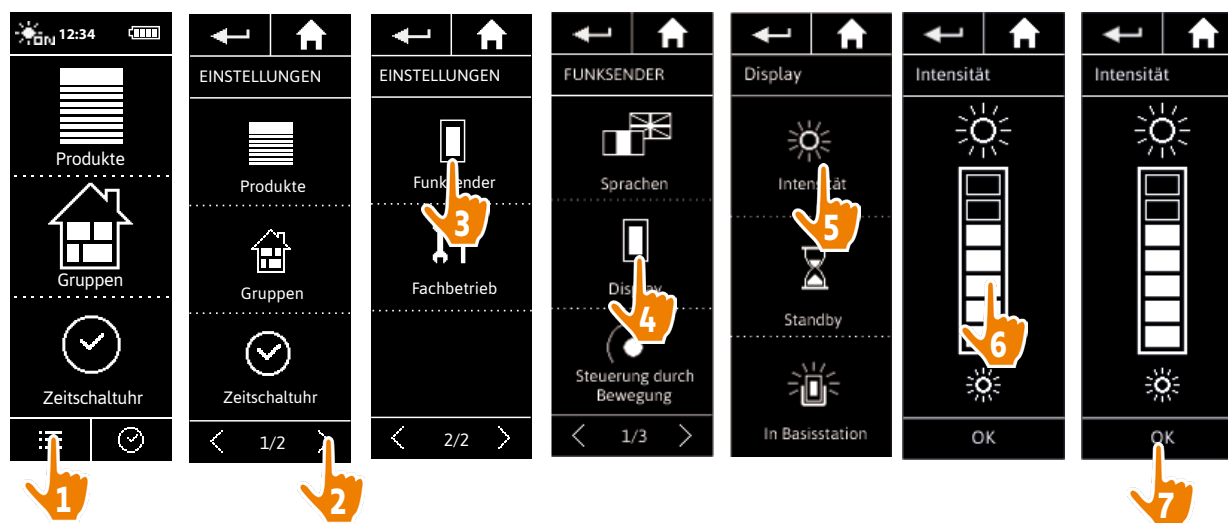

 Für eine maximale Displayhelligkeit tippen Sie auf 
Für eine minimale Displayhelligkeit tippen Sie auf 

 Bei niedriger Akkuladung wird die Hintergrundbeleuchtung des Nina Timer io-Funksenders auf 30 % reduziert.

INHALT

EINLEITUNG	2
1. SICHERHEITSHINWEISE	3
2. NINA TIMER IO-FUNKSENDER	5
3. VERWENDUNG VON NINA TIMER IO	16
Produkt bedienen	16
Funktion my (Lieblingsposition)	18
Funktion Steuerung durch Bewegung	22
Szenario starten	27
Sonnenautomatik	28
Alarmfunktion	32
Funktion Zeitschaltuhr	34
Tagesabläufe erstellen	39
Wochenablauf programmieren	57
Programmierte Vorgänge abfragen	60
4. ANPASSUNG VON NINA TIMER IO	68
Produkte anpassen	68
Gruppen anpassen	72
Szenarien anpassen	78
Parameter des Timers einstellen	83
Funksender anpassen	88
5. ERWEITERTE EINSTELLUNGEN	94
6. FEHLERBEHEBUNG	107
7. INFORMATIONEN ZU NINA TIMER IO	108

Funksender anpassen

Sprache ändern	88
Displayhelligkeit ändern	89
Standby-Modus verwalten	90
Displayzustand für Nina Timer io in Basisstation verwalten	91
Töne verwalten	92
Funktion Zurücksetzen verwenden	93

Standby-Modus verwalten

Sie können einstellen, wie lange Nina Timer io inaktiv sein muss, bevor der Funksender in den Standby-Modus wechselt.

Wählen Sie im Menü **Einstellungen** den Funksender aus, um die Displayeinstellungen aufzurufen. Wählen Sie **Standby** und stellen Sie die Wartezeit nach Bedarf ein:

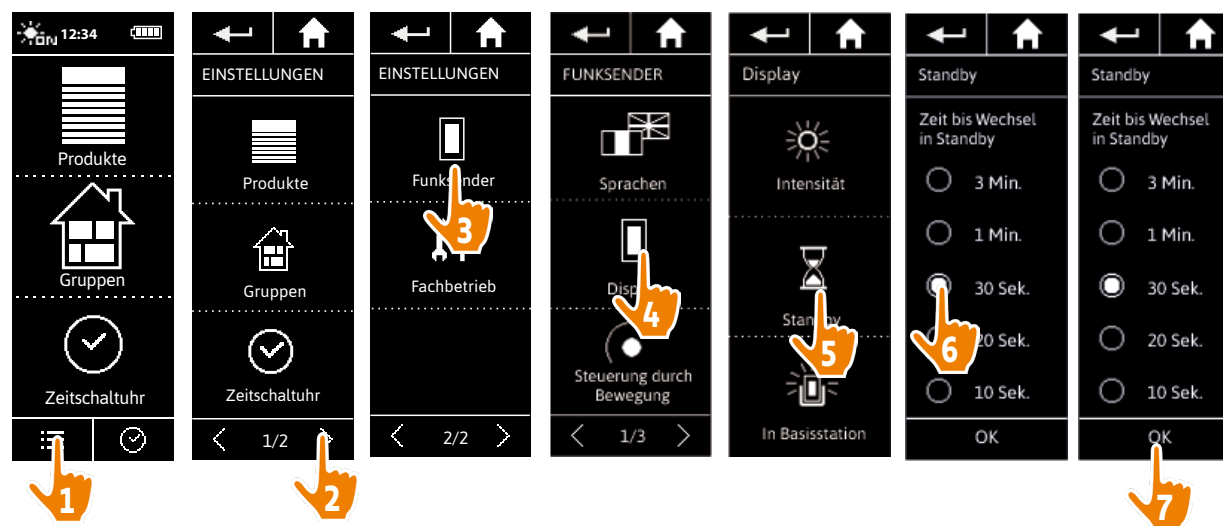

 Der Standby-Modus spart Akkuladung. Die Hintergrundbeleuchtung wird um 50 % reduziert, wenn die Hälfte der Wartezeit vor dem Wechsel in den Standby-Modus abgelaufen ist.

INHALT

EINLEITUNG	2
1. SICHERHEITSHINWEISE	3
2. NINA TIMER IO-FUNKSENDER	5
3. VERWENDUNG VON NINA TIMER IO	16
Produkt bedienen	16
Funktion my (Lieblingsposition)	18
Funktion Steuerung durch Bewegung	22
Szenario starten	27
Sonnenautomatik	28
Alarmfunktion	32
Funktion Zeitschaltuhr	34
Tagesabläufe erstellen	39
Wochenablauf programmieren	57
Programmierte Vorgänge abfragen	60
4. ANPASSUNG VON NINA TIMER IO	68
Produkte anpassen	68
Gruppen anpassen	72
Szenarien anpassen	78
Parameter des Timers einstellen	83
Funksender anpassen	88
5. ERWEITERTE EINSTELLUNGEN	94
6. FEHLERBEHEBUNG	107
7. INFORMATIONEN ZU NINA TIMER IO	108

Funksender anpassen

Sprache ändern	88
Displayhelligkeit ändern	89
Standby-Modus verwalten	90
Displayzustand für Nina Timer io in Basisstation verwalten	91
Töne verwalten	92
Funktion Zurücksetzen verwenden	93

Displayzustand für Nina Timer io in Basisstation verwalten

Wenn sich Nina Timer io in der Basisstation befindet, kann das Display ein- oder ausgeschaltet bleiben.

Wählen Sie im Menü **Einstellungen** den Funksender aus, um die Displayeinstellungen aufzurufen. Wählen Sie das Symbol **In Basisstation** und stellen Sie das Display **EIN** oder **AUS**:

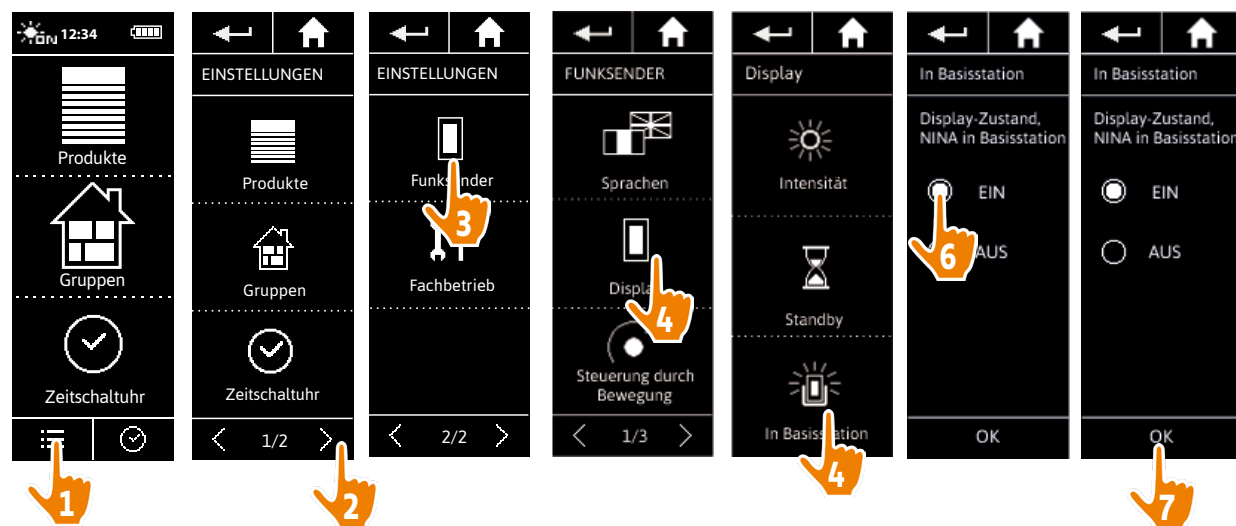

i Standardmäßig bleibt das Display eingeschaltet, wenn sich Nina Timer io in der Basisstation befindet.

INHALT

EINLEITUNG	2
1. SICHERHEITSHINWEISE	3
2. NINA TIMER IO-FUNKSENDER	5
3. VERWENDUNG VON NINA TIMER IO	16
Produkt bedienen	16
Funktion my (Lieblingsposition)	18
Funktion Steuerung durch Bewegung	22
Szenario starten	27
Sonnenautomatik	28
Alarmfunktion	32
Funktion Zeitschaltuhr	34
Tagesabläufe erstellen	39
Wochenablauf programmieren	57
Programmierte Vorgänge abfragen	60
4. ANPASSUNG VON NINA TIMER IO	68
Produkte anpassen	68
Gruppen anpassen	72
Szenarien anpassen	78
Parameter des Timers einstellen	83
Funksender anpassen	88
5. ERWEITERTE EINSTELLUNGEN	94
6. FEHLERBEHEBUNG	107
7. INFORMATIONEN ZU NINA TIMER IO	108

Funksender anpassen

Sprache ändern	88
Displayhelligkeit ändern	89
Standby-Modus verwalten	90
Displayzustand für Nina Timer io in Basisstation verwalten	91
Töne verwalten	92
Funktion Zurücksetzen verwenden	93

Töne verwalten

Wählen Sie im Menü **Einstellungen** die Option **Funksender**, um die Toneinstellungen aufzurufen und stellen Sie nach Bedarf die Signaltöne für Nina Timer io ein:

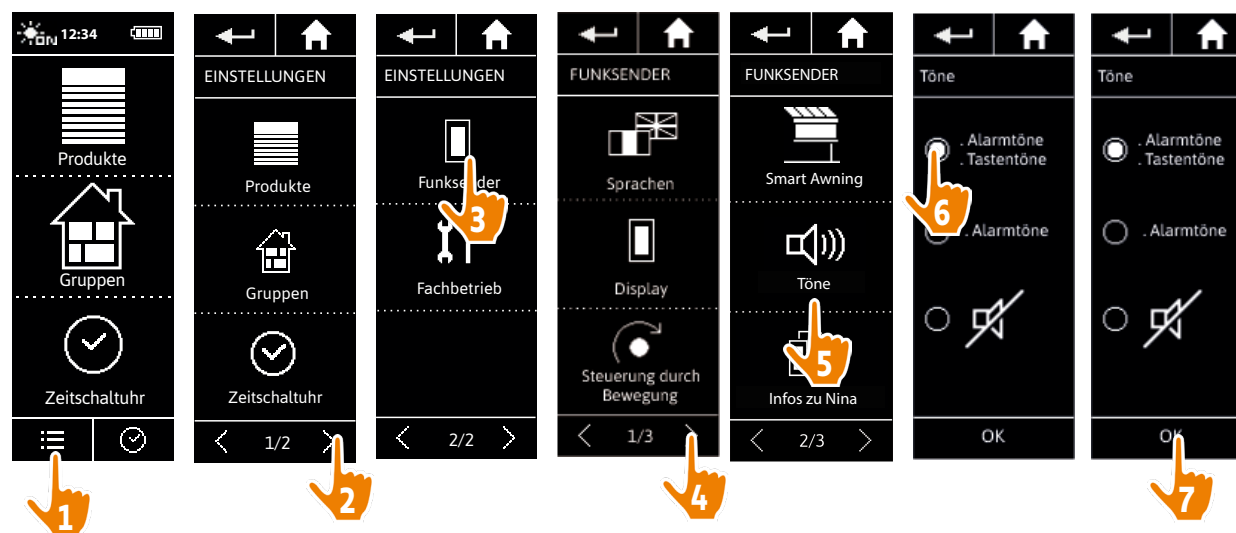

 Drei Optionen stehen zur Wahl: keine Töne, nur Alarmtöne, Alarmtöne und Töne beim Antippen des Displays.

INHALT

EINLEITUNG	2
1. SICHERHEITSHINWEISE	3
2. NINA TIMER IO-FUNKSENDER	5
3. VERWENDUNG VON NINA TIMER IO	16
Produkt bedienen	16
Funktion my (Lieblingsposition)	18
Funktion Steuerung durch Bewegung	22
Szenario starten	27
Sonnenautomatik	28
Alarmfunktion	32
Funktion Zeitschaltuhr	34
Tagesabläufe erstellen	39
Wochenablauf programmieren	57
Programmierte Vorgänge abfragen	60
4. ANPASSUNG VON NINA TIMER IO	68
Produkte anpassen	68
Gruppen anpassen	72
Szenarien anpassen	78
Parameter des Timers einstellen	83
Funksender anpassen	88
5. ERWEITERTE EINSTELLUNGEN	94
6. FEHLERBEHEBUNG	107
7. INFORMATIONEN ZU NINA TIMER IO	108

Funksender anpassen

Sprache ändern	88
Displayhelligkeit ändern	89
Standby-Modus verwalten	90
Displayzustand für Nina Timer io in Basisstation verwalten	91
Töne verwalten	92
Funktion Zurücksetzen verwenden	93

Funktion Zurücksetzen verwenden

Sie können Nina Timer io auf die Werkseinstellungen zurücksetzen. Dabei werden alle Gruppen und Szenarien sowie alle Tagesabläufe und die gesamte Programmierung des Wochenablaufs gelöscht.

Die Funktion Zurücksetzen löscht jedoch nicht die Produkte im Menü **Produkte**, die weiterhin bedient werden können. Die Parameter des Funksenders bleiben ebenfalls erhalten.

Wählen Sie im Menü **Einstellungen** die Option **Funksender**, um die Funktion **Rücksetzen** aufzurufen und alle Gruppen, Szenarien, Tagesabläufe und die gesamte Programmierung des Wochenablaufs zurückzusetzen:

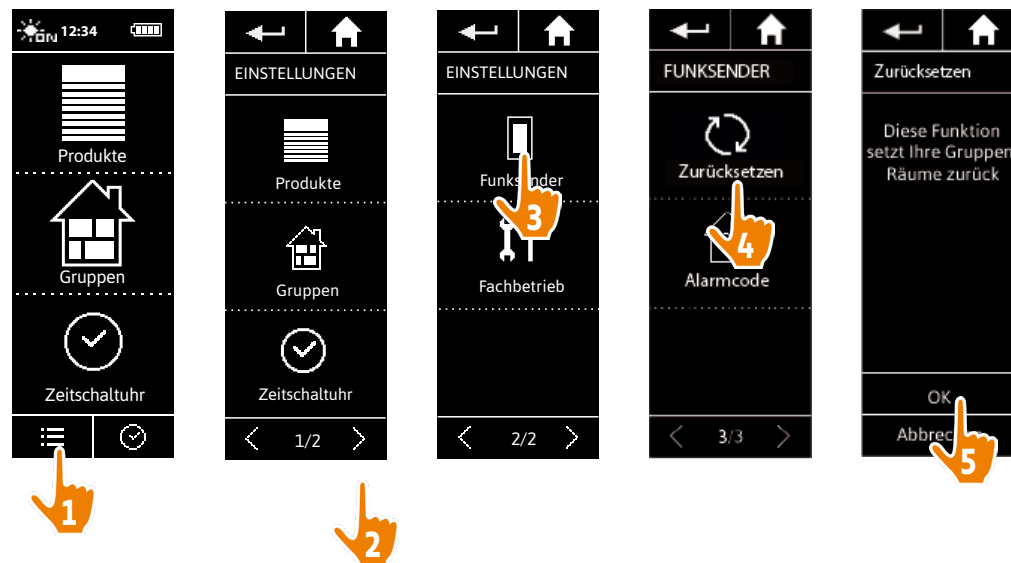

Informationen zur Erstellung neuer Gruppen und Szenarien finden Sie unter [Neue Gruppe erstellen, Seite 75](#) und [Szenario erstellen, Seite 78](#).

Informationen zur Programmierung eines neuen Wochenablaufs finden Sie unter [Tagesabläufe erstellen, Seite 39](#) und [Wochenablauf programmieren, Seite 57](#).

INHALT

EINLEITUNG	2
1. SICHERHEITSHINWEISE	3
2. NINA TIMER IO-FUNKSENDER	5
3. VERWENDUNG VON NINA TIMER IO	16
Produkt bedienen	16
Funktion my (Lieblingsposition)	18
Funktion Steuerung durch Bewegung	22
Szenario starten	27
Sonnenautomatik	28
Alarmfunktion	32
Funktion Zeitschaltuhr	34
Tagesabläufe erstellen	39
Wochenablauf programmieren	57
Programmierte Vorgänge abfragen	60
4. ANPASSUNG VON NINA TIMER IO	68
Produkte anpassen	68
Gruppen anpassen	72
Szenarien anpassen	78
Parameter des Timers einstellen	83
Funksender anpassen	88
5. ERWEITERTE EINSTELLUNGEN	94
6. FEHLERBEHEBUNG	107
7. INFORMATIONEN ZU NINA TIMER IO	108

5. ERWEITERTE EINSTELLUNGEN



Die folgenden Funktionen sind nur für fachlich qualifizierte Installateure von Antrieben und Automatisierungen im Haustechnikbereich vorgesehen. Jede Änderung kann Ihre Anlage beeinträchtigen.

Erstinstallation von Nina Timer io 95

Aktualisierung einer bereits mit Nina Timer io gespeicherten Anlage 102



INHALT

EINLEITUNG	2
1. SICHERHEITSHINWEISE	3
2. NINA TIMER IO-FUNKSENDER	5
3. VERWENDUNG VON NINA TIMER IO	16
Produkt bedienen	16
Funktion my (Lieblingsposition)	18
Funktion Steuerung durch Bewegung	22
Szenario starten	27
Sonnenautomatik	28
Alarmfunktion	32
Funktion Zeitschaltuhr	34
Tagesabläufe erstellen	39
Wochenablauf programmieren	57
Programmierte Vorgänge abfragen	60
4. ANPASSUNG VON NINA TIMER IO	68
Produkte anpassen	68
Gruppen anpassen	72
Szenarien anpassen	78
Parameter des Timers einstellen	83
Funksender anpassen	88
5. ERWEITERTE EINSTELLUNGEN	94
6. FEHLERBEHEBUNG	107
7. INFORMATIONEN ZU NINA TIMER IO	108

Erstinstallation von Nina Timer io

Für die Installation des Nina Timer io-Funksenders stellt das Produkt eine Benutzerführung bereit. Nina Timer io begleitet die Erstinstallation Schritt für Schritt mit Anweisungen, die auf dem Display angezeigt werden:

Nina Timer io starten	95
Produkte verknüpfen	96
Produkte Gruppen/Räumen zuordnen	98
Sensoren verknüpfen	99
Installation abschließen	100

Nina Timer io starten

1. Klipsen Sie die abnehmbare Griffschale auf die Rückseite des Funksenders.
2. Legen Sie Nina Timer io auf die Basisstation.
3. Warten Sie das Ende der Begrüßungsanimation ab und wählen Sie eine Sprache, indem Sie auf das entsprechende Kästchen tippen.
4. Tippen Sie auf START, um mit der Verknüpfung der Produkte zu beginnen.
 - > Nina Timer io ist bereit für die Verknüpfung.



INHALT

EINLEITUNG	2
1. SICHERHEITSHINWEISE	3
2. NINA TIMER IO-FUNKSENDER	5
3. VERWENDUNG VON NINA TIMER IO	16
Produkt bedienen	16
Funktion my (Lieblingsposition)	18
Funktion Steuerung durch Bewegung	22
Szenario starten	27
Sonnenautomatik	28
Alarmfunktion	32
Funktion Zeitschaltuhr	34
Tagesabläufe erstellen	39
Wochenablauf programmieren	57
Programmierte Vorgänge abfragen	60
4. ANPASSUNG VON NINA TIMER IO	68
Produkte anpassen	68
Gruppen anpassen	72
Szenarien anpassen	78
Parameter des Timers einstellen	83
Funksender anpassen	88
5. ERWEITERTE EINSTELLUNGEN	94
6. FEHLERBEHEBUNG	107
7. INFORMATIONEN ZU NINA TIMER IO	108

Erstinstallation von Nina Timer io

Nina Timer io starten	95
Produkte verknüpfen	96
Produkte Gruppen/Räumen zuordnen	98
Sensoren verknüpfen	99
Installation abschließen	100

Produkte verknüpfen (1/2)

Verknüpfen Sie den Nina Timer io-Funksender nach der Inbetriebnahme mit den Produkten, indem Sie die von Nina Timer io angezeigten Schritte ausführen. Mit Nina Timer io können nur bereits eingestellte Produkte verknüpft werden.

Es gibt drei Produkttypen:

- Produkte, die nur einem lokalen Funksender zugeordnet werden (1W: ohne Rückmeldung)
- Produkte, die nur einem zentralen Funksender zugeordnet werden (2W: mit Rückmeldung)
- Produkte ohne Funksender

Lokale Funksender ohne Rückmeldung können verwendet werden, um die Produkte eines Raumes zu steuern, wenn sie in Sichtweite sind.

 Diese Produkte sind mit folgenden Symbolen gekennzeichnet:  

Zentrale Funksender mit Rückmeldung gestatten die Bedienung sämtlicher io-homecontrol-Produkte im Haus.

Der Benutzer weiß immer, ob ein Befehl richtig ausgeführt wurde oder nicht und welches Problem ggf. aufgetreten ist.

 Diese Produkte sind mit folgenden Symbolen gekennzeichnet:  

 Die Verknüpfung muss mit dem zentralen 2W-Funksender gestartet werden. Wenn die Anlage keinen zentralen 2W-Funksender umfasst, verknüpfen Sie die Produkte mit den lokalen 1W-Funksendern.

 Mit Nina Timer io können höchstens 60 Produkte verknüpft werden. Wenn 40, 50 und 60 Produkte erreicht werden, wird jeweils ein Fenster mit einem entsprechenden Hinweis angezeigt.

...

INHALT

EINLEITUNG	2
1. SICHERHEITSHINWEISE	3
2. NINA TIMER IO-FUNKSENDER	5
3. VERWENDUNG VON NINA TIMER IO	16
Produkt bedienen	16
Funktion my (Lieblingsposition)	18
Funktion Steuerung durch Bewegung	22
Szenario starten	27
Sonnenautomatik	28
Alarmfunktion	32
Funktion Zeitschaltuhr	34
Tagesabläufe erstellen	39
Wochenablauf programmieren	57
Programmierte Vorgänge abfragen	60
4. ANPASSUNG VON NINA TIMER IO	68
Produkte anpassen	68
Gruppen anpassen	72
Szenarien anpassen	78
Parameter des Timers einstellen	83
Funksender anpassen	88
5. ERWEITERTE EINSTELLUNGEN	94
6. FEHLERBEHEBUNG	107
7. INFORMATIONEN ZU NINA TIMER IO	108

Erstinstallation von Nina Timer io

Nina Timer io starten	95
Produkte verknüpfen	96
Produkte Gruppen/Räumen zuordnen	98
Sensoren verknüpfen	99
Installation abschließen	100

Produkte verknüpfen (2/2)

...

1. Starten Sie die Produktverknüpfung:
 - > Bereits verknüpfte Produkte werden automatisch erkannt: Sie können sie jetzt Gruppen/Räumen zuordnen.
 - > Wenn keine verknüpften Produkte vorhanden sind, wird die Erkennung der Produkte direkt gestartet.
2. Starten Sie die Erkennung von bereits in einem Funksender registrierten Produkten mit dem 2W-Funksender: Drücken Sie 2 Sekunden lang die **KEY**- oder **PROG**-Taste des Funksenders und tippen Sie anschließend auf **OK**, um die Suche zu starten.
 -  Tippen Sie auf **Nein**, um Produkte ohne Funksender direkt zu suchen.
3. Wenn kein Produkt gefunden wird, wiederholen Sie den Suchvorgang und vereinheitlichen Sie die 2W-Funksender, wenn zu viele Systemschlüssel in der Anlage vorhanden sind.
4. Wenn Produkte erkannt werden, können Sie sie Gruppen zuordnen.

 Siehe Produkte Gruppen/Räumen zuordnen, Seite 98.

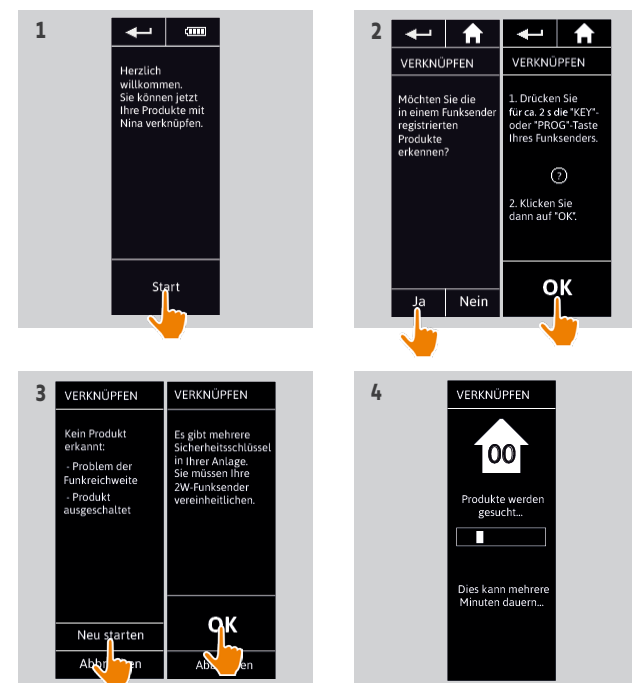

INHALT

EINLEITUNG	2
1. SICHERHEITSHINWEISE	3
2. NINA TIMER IO-FUNKSENDER	5
3. VERWENDUNG VON NINA TIMER IO	16
Produkt bedienen	16
Funktion my (Lieblingsposition)	18
Funktion Steuerung durch Bewegung	22
Szenario starten	27
Sonnenautomatik	28
Alarmfunktion	32
Funktion Zeitschaltuhr	34
Tagesabläufe erstellen	39
Wochenablauf programmieren	57
Programmierte Vorgänge abfragen	60
4. ANPASSUNG VON NINA TIMER IO	68
Produkte anpassen	68
Gruppen anpassen	72
Szenarien anpassen	78
Parameter des Timers einstellen	83
Funksender anpassen	88
5. ERWEITERTE EINSTELLUNGEN	94
6. FEHLERBEHEBUNG	107
7. INFORMATIONEN ZU NINA TIMER IO	108

Erstinstallation von Nina Timer io

Nina Timer io starten	95
Produkte verknüpfen	96
Produkte Gruppen/Räumen zuordnen	98
Sensoren verknüpfen	99
Installation abschließen	100

Nach der Verknüpfung können Sie die Produkte Gruppen/Räumen zuordnen. Führen Sie dazu die von Nina Timer io angezeigten Schritte durch. Die erkannten Produkte werden nacheinander auf dem Funksender angezeigt, damit sie vordefinierten Gruppen zugeordnet werden können.

i Es gibt 25 vordefinierte Gruppen. Fünf neue Gruppen können erstellt werden. Nach der Installation stehen im Menü **Gruppen** nur Gruppen zur Verfügung, die Produkte enthalten.

- Tippen Sie auf **Identifizieren**, um das Produkt in der Anlage zu lokalisieren: Es wird zur einfacheren Lokalisierung angesteuert. Wenn Sie das Produkt lokalisiert haben, tippen Sie auf **STOPP**, um die Bewegung zu stoppen.
- Tippen Sie auf **Löschen**, um das angezeigte Produkt zu löschen.
- Geben Sie bei Bedarf das Profil des Produkts an, indem Sie eine der angezeigten Optionen auswählen.

Produkte Gruppen/Räumen zuordnen

1. Tippen Sie für jedes angezeigte Produkt auf **Ordnen Sie das Produkt Gruppen/Räumen zu**.
 - > Die Liste der Gruppen wird angezeigt.
2. Wählen Sie eine Gruppe, indem Sie das entsprechende Kästchen aktivieren, und tippen Sie zur Bestätigung auf **OK**.

- i** Sie können eine oder mehrere Gruppen für dasselbe Produkt auswählen, indem Sie ein oder mehrere Kästchen aktivieren.
- > Die Gruppe(n), die dem Produkt zugeordnet ist/sind, wird/werden aufgelistet.

3. Tippen Sie auf **OK**, um zu speichern.

i Informationen zur Anpassung von Produkten finden Sie unter [Produkte anpassen, Seite 68](#).

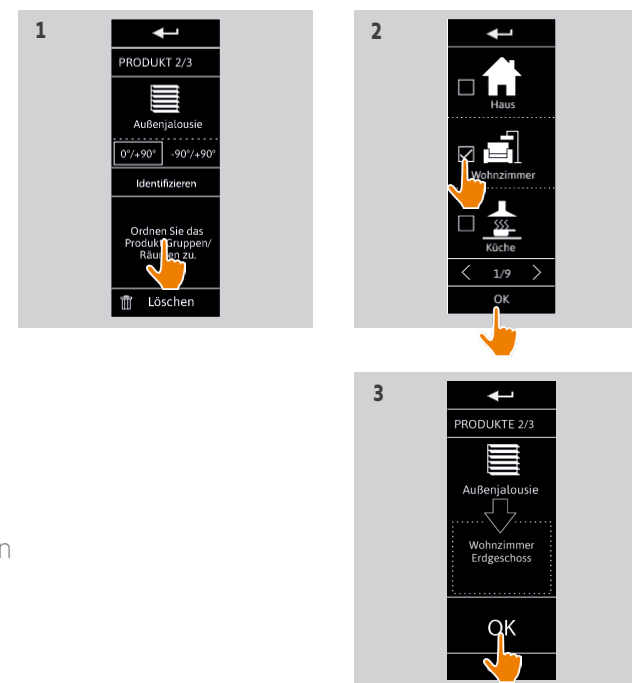

INHALT

EINLEITUNG	2
1. SICHERHEITSHINWEISE	3
2. NINA TIMER IO-FUNKSENDER	5
3. VERWENDUNG VON NINA TIMER IO	16
Produkt bedienen	16
Funktion my (Lieblingsposition)	18
Funktion Steuerung durch Bewegung	22
Szenario starten	27
Sonnenautomatik	28
Alarmfunktion	32
Funktion Zeitschaltuhr	34
Tagesabläufe erstellen	39
Wochenablauf programmieren	57
Programmierte Vorgänge abfragen	60
4. ANPASSUNG VON NINA TIMER IO	68
Produkte anpassen	68
Gruppen anpassen	72
Szenarien anpassen	78
Parameter des Timers einstellen	83
Funksender anpassen	88
5. ERWEITERTE EINSTELLUNGEN	94
6. FEHLERBEHEBUNG	107
7. INFORMATIONEN ZU NINA TIMER IO	108

Erstinstallation von Nina Timer io

Nina Timer io starten	95
Produkte verknüpfen	96
Produkte Gruppen/Räumen zuordnen	98
Sensoren verknüpfen	99
Installation abschließen	100

Sensoren verknüpfen

1. Wählen Sie die Taste Sensoren (wenn kompatible Sensoren in der Anlage vorhanden sind).
2. Wenn bereits 2 Sensoren in Nina Timer io gespeichert sind, ist der Speicher voll und Sie müssen einen Sensor löschen, um einen neuen Sensor zu speichern. Tippen Sie auf OK.
3. Wenn weniger als 2 Sensoren in Nina Timer io gespeichert sind, erscheint die folgende Displayanzeige: Drücken Sie 2 Sek. lang die PROG-Taste des Sensors. Tippen Sie zur Bestätigung auf OK.
 - > Es kann immer nur 1 Sensor auf einmal erkannt werden.
 - > Lesen Sie in der Gebrauchsanleitung nach, wo sich die PROG-Taste des Sensors befindet.
4. Tippen Sie auf "Neu starten", wenn die folgenden Displayanzeigen erscheinen:
 - > Kein Sensor identifiziert.
 - > Mehrere Sensoren wurden erfasst.
5. Wenn 1 Sensor erkannt wurde, wird automatisch eine Gruppe "Sensor" erstellt.
6. Ordnen Sie die Produkte zu, deren Reaktion von der Helligkeit abhängt:
 - > Für jeden Sensor gibt es standardmäßig einen Schwellenwert und zwei vordefinierte Szenarien.



Informationen zur Anpassung der einzelnen Sensoren (Schwellenwert, Szenarien, zugeordnete Produkte) finden Sie unter [Sonnenautomatik, Seite 28](#).

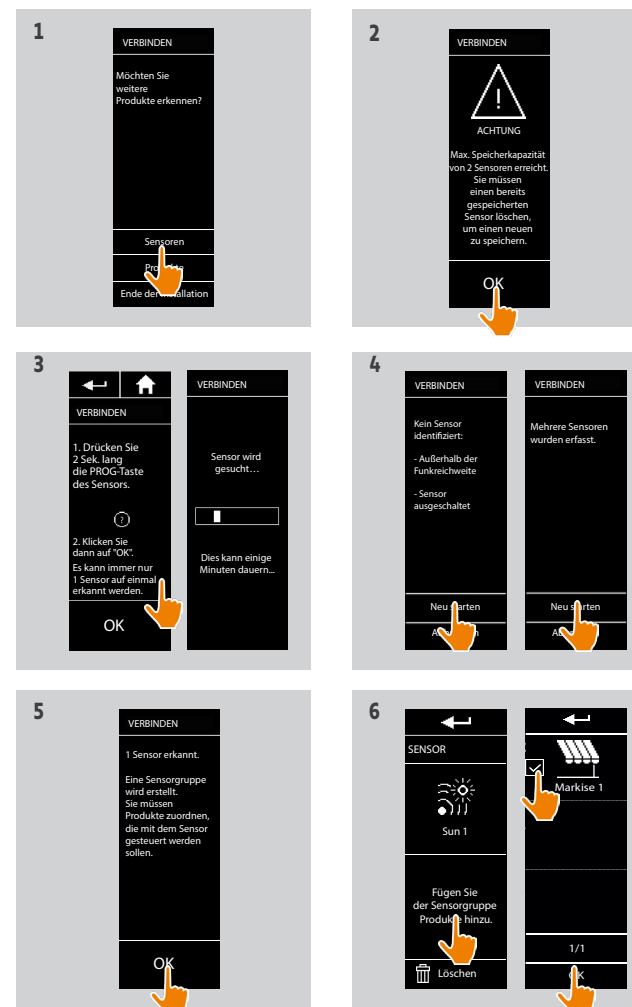

INHALT

EINLEITUNG	2
1. SICHERHEITSHINWEISE	3
2. NINA TIMER IO-FUNKSENDER	5
3. VERWENDUNG VON NINA TIMER IO	16
Produkt bedienen	16
Funktion my (Lieblingsposition)	18
Funktion Steuerung durch Bewegung	22
Szenario starten	27
Sonnenautomatik	28
Alarmfunktion	32
Funktion Zeitschaltuhr	34
Tagesabläufe erstellen	39
Wochenablauf programmieren	57
Programmierte Vorgänge abfragen	60
4. ANPASSUNG VON NINA TIMER IO	68
Produkte anpassen	68
Gruppen anpassen	72
Szenarien anpassen	78
Parameter des Timers einstellen	83
Funksender anpassen	88
5. ERWEITERTE EINSTELLUNGEN	94
6. FEHLERBEHEBUNG	107
7. INFORMATIONEN ZU NINA TIMER IO	108

Erstinstallation von Nina Timer io

Nina Timer io starten	95
Produkte verknüpfen	96
Produkte Gruppen/Räumen zuordnen	98
Sensoren verknüpfen	99
Installation abschließen	100

Installation abschließen (1/2)

1. Tippen Sie auf **Nein**, um das Installationsmenü zu beenden.

 Tippen Sie auf **Ja**, um zur Verknüpfung zurückzukehren.

2. Bestätigen Sie diese Auswahl, indem Sie auf **Ja** tippen.

> Die Anzahl der Nina Timer io zugeordneten Produkte wird angezeigt.

 Tippen Sie auf **Nein**, um zur Verknüpfung zurückzukehren.

3. Tippen Sie auf **OK**, um die Installation fortzusetzen.

> Das Display zur Einstellung des Datums wird angezeigt.

 Informationen zur Einstellung dieser Parameter finden Sie unter [Parameter des Timers einstellen, Seite 83](#).

4. Stellen Sie das Datum ein und tippen Sie auf **OK**. Stellen Sie die Uhrzeit ein und tippen Sie auf **OK**.

...

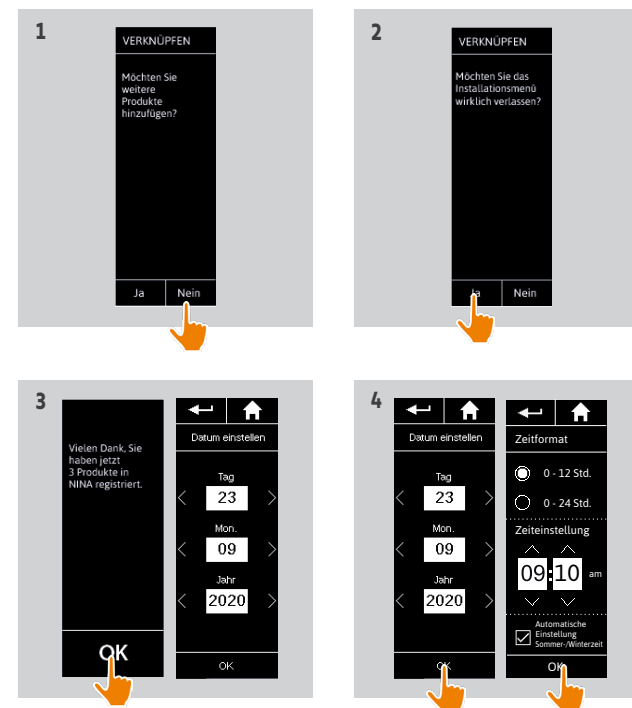

INHALT

EINLEITUNG	2
1. SICHERHEITSHINWEISE	3
2. NINA TIMER IO-FUNKSENDER	5
3. VERWENDUNG VON NINA TIMER IO	16
Produkt bedienen	16
Funktion my (Lieblingsposition)	18
Funktion Steuerung durch Bewegung	22
Szenario starten	27
Sonnenautomatik	28
Alarmfunktion	32
Funktion Zeitschaltuhr	34
Tagesabläufe erstellen	39
Wochenablauf programmieren	57
Programmierte Vorgänge abfragen	60
4. ANPASSUNG VON NINA TIMER IO	68
Produkte anpassen	68
Gruppen anpassen	72
Szenarien anpassen	78
Parameter des Timers einstellen	83
Funksender anpassen	88
5. ERWEITERTE EINSTELLUNGEN	94
6. FEHLERBEHEBUNG	107
7. INFORMATIONEN ZU NINA TIMER IO	108

Erstinstallation von Nina Timer io

Nina Timer io starten	95
Produkte verknüpfen	96
Produkte Gruppen/Räumen zuordnen	98
Sensoren verknüpfen	99
Installation abschließen	100

Installation abschließen (2/2)

...

5. Stellen Sie die Dämmerungsfunktion ein und tippen Sie auf **OK**.
6. Stellen Sie die Benachrichtigung beim nächsten Vorgang ein und tippen Sie auf **OK**, um das Startdisplay aufzurufen.
 - > Auf dem Startdisplay haben Sie über die fünf Hauptmenüs Zugriff auf alle Benutzer- und Installationsfunktionen: Produkte, Gruppen, Timer, Einstellungen und aktueller Modus.
7. Schließen Sie den Ladesockel an einer Steckdose an.
8. Legen Sie Nina Timer io auf die Basisstation.

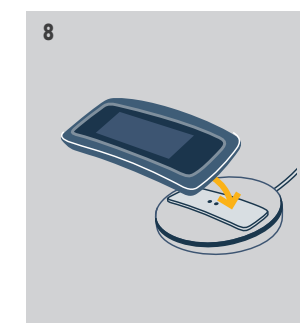
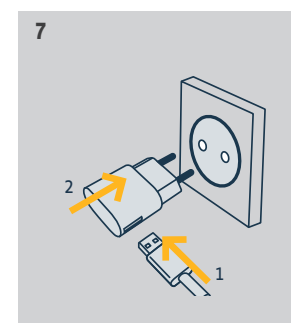
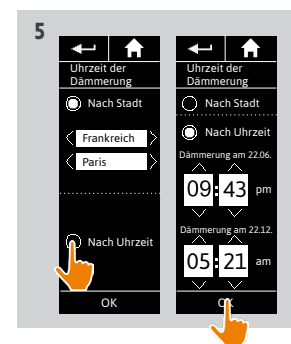

INHALT

EINLEITUNG	2
1. SICHERHEITSHINWEISE	3
2. NINA TIMER IO-FUNKSENDER	5
3. VERWENDUNG VON NINA TIMER IO	16
Produkt bedienen	16
Funktion my (Lieblingsposition)	18
Funktion Steuerung durch Bewegung	22
Szenario starten	27
Sonnenautomatik	28
Alarmfunktion	32
Funktion Zeitschaltuhr	34
Tagesabläufe erstellen	39
Wochenablauf programmieren	57
Programmierte Vorgänge abfragen	60
4. ANPASSUNG VON NINA TIMER IO	68
Produkte anpassen	68
Gruppen anpassen	72
Szenarien anpassen	78
Parameter des Timers einstellen	83
Funksender anpassen	88
5. ERWEITERTE EINSTELLUNGEN	94
6. FEHLERBEHEBUNG	107
7. INFORMATIONEN ZU NINA TIMER IO	108

Aktualisierung einer bereits mit Nina Timer io gespeicherten Anlage

Mithilfe der Installateurfunktionen (Fachbetrieb) im Menü **Einstellungen** kann ein fachlich qualifizierter Installateur für Antriebe und Automatisierungen im Haustechnikbereich eine Anlage konfigurieren, die bereits mit Nina Timer io verknüpft ist. Nina Timer io führt den Installateur mit Anweisungen, die auf dem Display angezeigt werden, Schritt für Schritt durch die Aktualisierung.

Produkte verknüpfen	103
io-System verwalten	104
Produkte verwalten	105
Auf Werkseinstellung zurücksetzen	106

Folgende Funktionen stehen zur Änderung oder Anpassung der Anlage zur Verfügung:



Produkte verknüpfen		Neues Produkt mit der Anlage verknüpfen. Siehe <i>Produkte verknüpfen, Seite 103</i> .
io-System verwalten		Neue Schlüssel im io-System übertragen, erzeugen und empfangen. Siehe <i>io-System verwalten, Seite 104</i> .
Produkte ersetzen		Vorhandenes Produkt durch ein neues Produkt ersetzen. Siehe <i>Produkte verwalten, Seite 105</i> .
Produkte neu einstellen		Die Einstellungen eines Produkt neu konfigurieren. Siehe <i>Produkte verwalten, Seite 105</i> .
Produkte löschen		Ein Produkt oder mehrere Produkte löschen. Siehe <i>Produkte verwalten, Seite 105</i> .
Sensoren löschen		Einen oder beide Sensoren löschen. Siehe <i>Produkte verwalten, Seite 105</i> .
Auf Werkseinstellung zurücksetzen		Gesamte Installation zurücksetzen. Siehe <i>Auf Werkseinstellung zurücksetzen, Seite 106</i> .

INHALT

EINLEITUNG	2
1. SICHERHEITSHINWEISE	3
2. NINA TIMER IO-FUNKSENDER	5
3. VERWENDUNG VON NINA TIMER IO	16
Produkt bedienen	16
Funktion my (Lieblingsposition)	18
Funktion Steuerung durch Bewegung	22
Szenario starten	27
Sonnenautomatik	28
Alarmfunktion	32
Funktion Zeitschaltuhr	34
Tagesabläufe erstellen	39
Wochenablauf programmieren	57
Programmierte Vorgänge abfragen	60
4. ANPASSUNG VON NINA TIMER IO	68
Produkte anpassen	68
Gruppen anpassen	72
Szenarien anpassen	78
Parameter des Timers einstellen	83
Funksender anpassen	88
5. ERWEITERTE EINSTELLUNGEN	94
6. FEHLERBEHEBUNG	107
7. INFORMATIONEN ZU NINA TIMER IO	108

Aktualisierung einer bereits mit Nina Timer io gespeicherten Anlage

Produkte verknüpfen	103
io-System verwalten	104
Produkte verwalten	105
Auf Werkseinstellung zurücksetzen	106

Produkte verknüpfen



Produkte können auf vier Arten verknüpft werden:

Übertragen		Übertragung von Produkten an Funksender: an einen Funksender mit Rückmeldung an einen Funksender ohne Rückmeldung
Abrufen		Abrufen von Produkten von einem Funksender und Zuordnung zu Gruppen/Räumen. Siehe Produkte Gruppen/Räumen zuordnen, Seite 98 .
Erkennen		Erkennen von allen Produkten mit demselben Schlüssel oder von Produkten ohne Funksender und Zuordnung zu Gruppen/Räumen. Siehe Produkte Gruppen/Räumen zuordnen, Seite 98 .
Sensoren erkennen		Zur Erkennung aller neuen Sensoren oder der vorhandenen Sensoren mit demselben Schlüssel. Siehe Sensoren verknüpfen, Seite 99 .

- Produkte, die an andere Funksender übertragen werden, bleiben in Nina Timer io gespeichert.
- Ein Funksender ohne Rückmeldung (1W) kann den Abschluss einer Übertragung nicht angeben: Nach einer erfolgreichen Übertragung bestätigen alle Produkte mit einer kurzen Auf-/Abbewegung.
- Mit Nina Timer io können höchstens 60 Produkte verknüpft werden. Wenn 40, 50 und 60 Produkte erreicht werden, wird jeweils ein Fenster mit einem entsprechenden Hinweis angezeigt.
- Mit Nina Timer io können nur bereits eingestellte Produkte verknüpft werden.

INHALT

EINLEITUNG	2
1. SICHERHEITSHINWEISE	3
2. NINA TIMER IO-FUNKSENDER	5
3. VERWENDUNG VON NINA TIMER IO	16
Produkt bedienen	16
Funktion my (Lieblingsposition)	18
Funktion Steuerung durch Bewegung	22
Szenario starten	27
Sonnenautomatik	28
Alarmfunktion	32
Funktion Zeitschaltuhr	34
Tagesabläufe erstellen	39
Wochenablauf programmieren	57
Programmierte Vorgänge abfragen	60
4. ANPASSUNG VON NINA TIMER IO	68
Produkte anpassen	68
Gruppen anpassen	72
Szenarien anpassen	78
Parameter des Timers einstellen	83
Funksender anpassen	88
5. ERWEITERTE EINSTELLUNGEN	94
6. FEHLERBEHEBUNG	107
7. INFORMATIONEN ZU NINA TIMER IO	108

Aktualisierung einer bereits mit Nina Timer io gespeicherten Anlage

Produkte verknüpfen	103
io-System verwalten	104
Produkte verwalten	105
Auf Werkseinstellung zurücksetzen	106

io-System verwalten



io-Systeme können auf drei Arten verwaltet werden:

Schlüssel senden



Übertragung eines neuen Schlüssels.

Schlüssel erzeugen



Erzeugung eines neuen Schlüssels und Versand an alle Funksender mit Rückmeldung.

Schlüssel empfangen



Empfang eines neuen Schlüssels und Übertragung an alle Produkte der Anlage.

INHALT

EINLEITUNG	2
1. SICHERHEITSHINWEISE	3
2. NINA TIMER IO-FUNKSENDER	5
3. VERWENDUNG VON NINA TIMER IO	16
Produkt bedienen	16
Funktion my (Lieblingsposition)	18
Funktion Steuerung durch Bewegung	22
Szenario starten	27
Sonnenautomatik	28
Alarmfunktion	32
Funktion Zeitschaltuhr	34
Tagesabläufe erstellen	39
Wochenablauf programmieren	57
Programmierte Vorgänge abfragen	60
4. ANPASSUNG VON NINA TIMER IO	68
Produkte anpassen	68
Gruppen anpassen	72
Szenarien anpassen	78
Parameter des Timers einstellen	83
Funksender anpassen	88
5. ERWEITERTE EINSTELLUNGEN	94
6. FEHLERBEHEBUNG	107
7. INFORMATIONEN ZU NINA TIMER IO	108

Aktualisierung einer bereits mit Nina Timer io gespeicherten Anlage

Produkte verknüpfen	103
io-System verwalten	104
Produkte verwalten	105
Auf Werkseinstellung zurücksetzen	106

Produkte verwalten

Produkte ersetzen



Verknüpfen eines neuen Produkts und Auswahl zu ersetzender Produkte.



Diese Funktion wird empfohlen, um defekte Produkte zu ersetzen. Nina Timer io erkennt das neue Produkt, gibt ihm den Namen des alten Produkts und ordnet es den Gruppen des alten Produkts zu. Ein defektes Produkt kann nur durch ein vergleichbares neues Produkt ersetzt werden.

Produkte neu einstellen



Diese Funktion wird empfohlen, um Produkte neu einzustellen (mit Nina Timer io können Produkte, die noch nie eingestellt wurden, nicht eingestellt werden).



Um ein Produkt neu einzustellen, muss der fachlich qualifizierte Installateur von Antrieben und Automatisierungen im Haustechnikbereich das Verfahren mit einem 1W-Funksender genau kennen.

Wählen Sie das entsprechende Produkt aus und stellen Sie das Produkt mit den Optionen auf dem Display wie beim üblichen Verfahren mit einem 1W-Funksender ein.

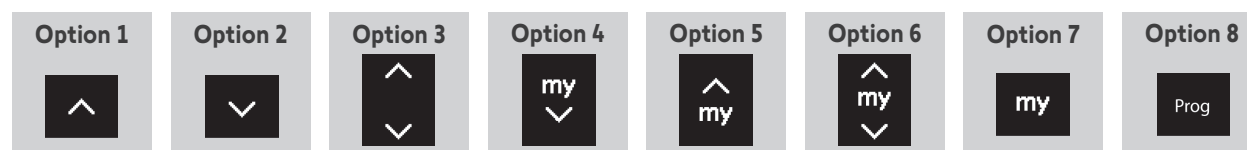

Produkte löschen



Wählen Sie das entsprechende Produkt aus und löschen Sie es.



Sie können ein Produkt oder mehrere Produkte auswählen und per Aktivierung der entsprechenden Kästchen löschen.

Sensoren löschen



Wählen Sie den entsprechenden Sensor aus und löschen Sie ihn.



Sie können einen oder beide Sensoren auswählen und per Aktivierung der entsprechenden Kästchen löschen.

INHALT

EINLEITUNG	2
1. SICHERHEITSHINWEISE	3
2. NINA TIMER IO-FUNKSENDER	5
3. VERWENDUNG VON NINA TIMER IO	16
Produkt bedienen	16
Funktion my (Lieblingsposition)	18
Funktion Steuerung durch Bewegung	22
Szenario starten	27
Sonnenautomatik	28
Alarmfunktion	32
Funktion Zeitschaltuhr	34
Tagesabläufe erstellen	39
Wochenablauf programmieren	57
Programmierte Vorgänge abfragen	60
4. ANPASSUNG VON NINA TIMER IO	68
Produkte anpassen	68
Gruppen anpassen	72
Szenarien anpassen	78
Parameter des Timers einstellen	83
Funksender anpassen	88
5. ERWEITERTE EINSTELLUNGEN	94
6. FEHLERBEHEBUNG	107
7. INFORMATIONEN ZU NINA TIMER IO	108

Aktualisierung einer bereits mit Nina Timer io gespeicherten Anlage

Produkte verknüpfen	103
io-System verwalten	104
Produkte verwalten	105
Auf Werkseinstellung zurücksetzen	106

Auf Werkseinstellung zurücksetzen



Löschen aller Einstellungen der Erstinstallation: verknüpfte Produkte, Gruppen, Szenarien, Alarmcode, Tagesabläufe und Programmierung des Wochenablaufs usw.

Reset-Taste und Rückkehr zur werkseitigen Voreinstellung mit der Sleep Taste

Auf der Rückseite des Funksenders befinden sich rechts zwei Tasten, die Sie bei Bedarf verwenden können:

1. Nehmen Sie die Griffschale des Funksenders ab, um Zugriff auf diese Tasten zu erhalten: Die **Reset**-Taste (A) befindet sich in der Mitte, die **Sleep**-Taste (B) befindet sich darunter.
2. Für einen Neustart des Funksenders, wenn er blockiert ist oder wenn die Displayanzeige eingefroren ist: Drücken Sie mit der Spitze eines Bleistifts **kurz** die **Reset**-Taste (A). Alle Einstellungen bleiben erhalten.
3. Für eine Rückkehr zu den werkseitigen Voreinstellungen:
 - > Drücken Sie mit einem dünnen Werkzeug (z. B. der Spitze einer Büroklammer) mindestens 2 s lang die **Sleep**-Taste: Die grüne LED blinkt 4 Mal und der Funksender wechselt in den forcierten Standby-Modus.
 - > Legen Sie den Funksender auf die Basisstation, um den forcierten Standby-Modus zu beenden, und drücken Sie **während des Neustarts** (grüne LED leuchtet) erneut mindestens 2 s die **Sleep**-Taste (B): Alle vorgenommenen Einstellungen werden gelöscht.



Informationen zum erneuten Einrichten der Installation finden Sie unter [Erstinstallation von Nina Timer io](#), Seite 95.

INHALT

EINLEITUNG	2
1. SICHERHEITSHINWEISE	3
2. NINA TIMER IO-FUNKSENDER	5
3. VERWENDUNG VON NINA TIMER IO	16
Produkt bedienen	16
Funktion my (Lieblingsposition)	18
Funktion Steuerung durch Bewegung	22
Szenario starten	27
Sonnenautomatik	28
Alarmfunktion	32
Funktion Zeitschaltuhr	34
Tagesabläufe erstellen	39
Wochenablauf programmieren	57
Programmierte Vorgänge abfragen	60
4. ANPASSUNG VON NINA TIMER IO	68
Produkte anpassen	68
Gruppen anpassen	72
Szenarien anpassen	78
Parameter des Timers einstellen	83
Funksender anpassen	88
5. ERWEITERTE EINSTELLUNGEN	94
6. FEHLERBEHEBUNG	107
7. INFORMATIONEN ZU NINA TIMER IO	108

6. FEHLERBEHEBUNG



Wenn die Griffschale nicht richtig auf dem Funksender angebracht ist, kann Nina Timer io auf dem Ladesockel nicht aufgeladen werden.

INHALT

EINLEITUNG	2
1. SICHERHEITSHINWEISE	3
2. NINA TIMER IO-FUNKSENDER	5
3. VERWENDUNG VON NINA TIMER IO	16
Produkt bedienen	16
Funktion my (Lieblingsposition)	18
Funktion Steuerung durch Bewegung	22
Szenario starten	27
Sonnenautomatik	28
Alarmfunktion	32
Funktion Zeitschaltuhr	34
Tagesabläufe erstellen	39
Wochenablauf programmieren	57
Programmierte Vorgänge abfragen	60
4. ANPASSUNG VON NINA TIMER IO	68
Produkte anpassen	68
Gruppen anpassen	72
Szenarien anpassen	78
Parameter des Timers einstellen	83
Funksender anpassen	88
5. ERWEITERTE EINSTELLUNGEN	94
6. FEHLERBEHEBUNG	107
7. INFORMATIONEN ZU NINA TIMER IO	108

7. INFORMATIONEN ZU NINA TIMER IO

Technische Daten	109
Hinweis zur Kompatibilität	110
Softwareversion	110

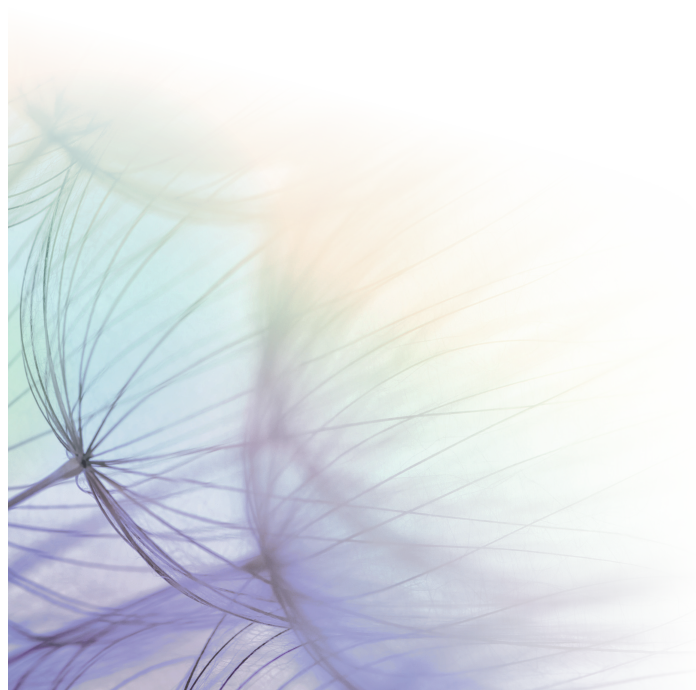

INHALT

EINLEITUNG	2
1. SICHERHEITSHINWEISE	3
2. NINA TIMER IO-FUNKSENDER	5
3. VERWENDUNG VON NINA TIMER IO	16
Produkt bedienen	16
Funktion my (Lieblingsposition)	18
Funktion Steuerung durch Bewegung	22
Szenario starten	27
Sonnenautomatik	28
Alarmfunktion	32
Funktion Zeitschaltuhr	34
Tagesabläufe erstellen	39
Wochenablauf programmieren	57
Programmierte Vorgänge abfragen	60
4. ANPASSUNG VON NINA TIMER IO	68
Produkte anpassen	68
Gruppen anpassen	72
Szenarien anpassen	78
Parameter des Timers einstellen	83
Funksender anpassen	88
5. ERWEITERTE EINSTELLUNGEN	94
6. FEHLERBEHEBUNG	107
7. INFORMATIONEN ZU NINA TIMER IO	108

Technische Daten

Spannungsversorgung	5 V  (DC = direct current, Gleichstrom) mit Netzteil 230 V Europaweite Kompatibilität mit Ausnahme von Großbritannien
Abmessungen	Funksender: 144,7 × 60,8 × 22,4 mm Basisstation: 150,7 × 92,2 × 44,4 mm Funksender + Basisstation: 150,7 × 92,2 × 64,5 mm
Ausführung	Vorderseite: schwarz Rückseite/Standardgriffschale: schwarz und samtweiche Oberfläche
Laufzeit	Laufzeit, wenn nicht auf Basisstation: Nur zur Information, ohne Gewähr: 7 Tage bei 4 manuellen und 20 automatischen Vorgängen pro Tag für eine Anlage mit 15 Produkten. Der Energiesparmodus wird bei einer Akkuladung von 25 % aktiviert. Die Hintergrundbeleuchtung wird reduziert, um die Laufzeit von 7 Tagen zu erreichen. Eine Statusanzeige der Akkuladung gibt die verbleibende Akkuladung an.
Funkfrequenz	868-870 MHz, io-homecontrol® bidirektional, Tri-Band
Verwendete Frequenzbereiche und maximale Leistung	868.000 MHz - 868.600 MHz (ERP) < 25 mW 868.700 MHz - 869.200 MHz (ERP) < 25 mW 869.700 MHz - 870.000 MHz (ERP) < 25 mW
Erforderliche Umgebungstemperatur, um das Produkt auf der Ladestation zu laden	+5°C bis +39°C
Erforderliche Umgebungstemperatur für die Verwendung des Produkts	+5°C bis +55°C
Lagertemperatur	-20°C bis +60°C
Gewicht	Funksender (ohne Sockel): 117 g mit Akku Sockel: 205 g
Display-Hintergrundbeleuchtung	Garantiert 10.000 Stunden bei nicht reduzierter Helligkeit
Lebensdauer Akku	300 Ladezyklen Gewährleistung: 1 Jahr bei normaler Verwendung

INHALT

EINLEITUNG	2
1. SICHERHEITSHINWEISE	3
2. NINA TIMER IO-FUNKSENDER	5
3. VERWENDUNG VON NINA TIMER IO	16
Produkt bedienen	16
Funktion my (Lieblingsposition)	18
Funktion Steuerung durch Bewegung	22
Szenario starten	27
Sonnenautomatik	28
Alarmfunktion	32
Funktion Zeitschaltuhr	34
Tagesabläufe erstellen	39
Wochenablauf programmieren	57
Programmierte Vorgänge abfragen	60
4. ANPASSUNG VON NINA TIMER IO	68
Produkte anpassen	68
Gruppen anpassen	72
Szenarien anpassen	78
Parameter des Timers einstellen	83
Funksender anpassen	88
5. ERWEITERTE EINSTELLUNGEN	94
6. FEHLERBEHEBUNG	107
7. INFORMATIONEN ZU NINA TIMER IO	108

Hinweis zur Kompatibilität

Nina Timer io kann mit allen io-homecontrol®-Produkten verwendet werden.



Prüfen Sie vor der Installation die Kompatibilität dieses Produkts mit den vorhandenen Ausrüstungs- und Zubehörteilen. Falls Sie Fragen zur Installation dieses Produkts haben und/oder weitere Informationen wünschen, wenden Sie sich an den Somfy-Kundendienst oder besuchen Sie unsere Website www.somfy.com.

Softwareversion

Referenz des in dieser Anleitung beschriebenen Nina Timer io-Funksenders: 5156357A, 5156357B

Version der in dieser Anleitung beschriebenen Software von Nina Timer io: 5125750B08



Somfy gewährleistet hiermit, dass der Funksender, für den die vorliegenden Anweisungen gelten, die Anforderungen der Richtlinie 2014/53/EU über die Bereitstellung von Funkanlagen und sonstige wesentliche Anforderungen der gültigen europäischen Richtlinien erfüllt.

Eine vollständige EU-Konformitätserklärung ist unter der Internetadresse www.somfy.com/ce verfügbar.
Philippe Geoffroy, zuständig für Zulassungen, im Namen des Geschäftsführers, Cluses, 05/2021.

SOMFY ACTIVITÉS SA
50 avenue du Nouveau Monde
74300 CLUSES - FRANCE

www.somfy.com

somfy[®]