



selt ✦
sun
protection
systems

THE SHADOW MAKERS

ROZWIĄZANIA PRZECIWSŁONECZNE

EDYCJA **PL**

www.selt.com

Spis treści

SYSTEM PERGOLA.....	4
SB 500.....	6
SB 500 R.....	8
SB 400.....	10
SB 400 PRO.....	12
SB 350.....	14
SB 400 R.....	16
System SLIDE.....	18
SB 400 MD.....	20
Solid.....	22
SYSTEM PERGOLA V	24
Pergola V.....	26
SYSTEM VERANDA V.....	28
Veranda V.....	30
ŻALUZJE FASADOWE.....	32
Z90 BOX.....	34
Z90, Z90 HF.....	38
Z90 CUBE, OVAL.....	40
Z90 L.....	42
C80 BOX.....	44
C80.....	48
C80 CUBE, OVAL.....	50
C80 L.....	52
C80 FLAT.....	54
C80 L FLAT.....	56
C50 L.....	58
C50 SLIM.....	60
SYSTEM REFLEKSOL	62
125.....	64
120 ZiiiP.....	66
120 ZiiiP DZ (do zabudowy).....	68
ZiiiP BOX.....	70
95 ZiiiP.....	72
120.....	74
120 DZ (do zabudowy).....	76
MR 120.....	78
MR 120 DZ (do zabudowy).....	80
103.....	82
MR 103.....	84

95.....	86
90.....	88
85 SA/MA.....	90
85 A.....	92
76.....	94
XXL.....	96
XL.....	98
XL MA.....	100
XS.....	102
SYSTEM VERANDA	104
Veranda.....	106
Veranda FTS.....	108
MARKIZY	110
Dakar.....	112
Casablanca.....	114
Palladio.....	116
Corsica.....	118
Jamaica.....	120
Australia.....	122
Silver Plus.....	124
Malta.....	126
Bora.....	128
Italia Kasetowa.....	130
Italia.....	132
Italia Poręczowa.....	134
SYSTEM SUNBREAKER.....	136
300 Ruchomy.....	138
300 Stały.....	140
210 Ruchomy.....	142
210 Stały.....	144
LAKIEROWANIE	146
Wybłysk.....	148
Kolorystyka konstrukcji.....	150
Kolorystyka lameli.....	151
TKANINY	152
Tkaniny markizowe.....	154
Tkaniny Refleksol.....	156
Tkaniny Solid.....	158
AUTOMATYKA	160





SYSTEM PERGOLA

PERGOLA SUNBREAKER 500



Kolorystyka	RAL
Napęd elektryczny	tak
Maksymalny wysięg	7 m
Maksymalna szerokość	5 m
System odprowadzania wody	tak

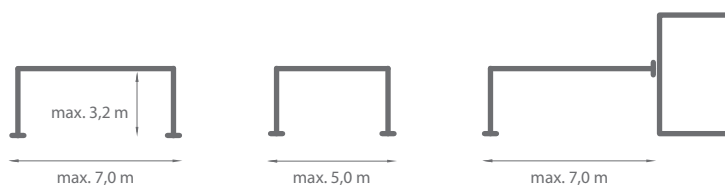

Standardowe kolory konstrukcji:

- RAL 9016 mat
- FSM 71319
- RAL 7016 mat



Przekrój pióra

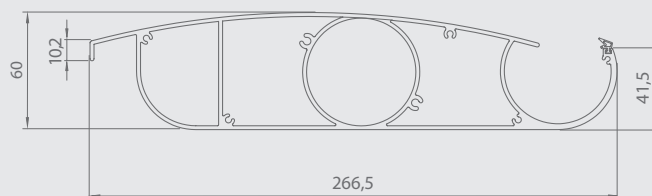

Przekrój belki

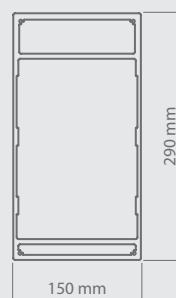

Przekrój słupa

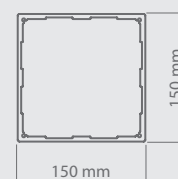



Właściwości:

- Konstrukcja wykonana z aluminiowych profili ekstrudowanych oraz elementów ze stali
- Konstrukcja wyposażona w zintegrowany system odprowadzania wody
- System przeciwsłoneczny i przeciwdeszczowy
- Lakierowanie konstrukcji, jak i zadaszenia w dowolnym kolorze RAL (opcja)
- Zadaszenie wykonane z piór z możliwością zmiany kąta ich nachylenia
- Maksymalne wymiary jednego modułu: szerokość 5,0 m, wysięg 7,0 m
- Minimalne wymiary jednego modułu: szerokość 1,4 m, wysięg 2,0 m
- Możliwość rozbudowy modułowej
- Możliwość wykonania konstrukcji przyściennej, jak i wolnostojącej
- Możliwość stosowania systemu ścian przesuwnych „SLIDE” do 2,8 m wysokości
- Konstrukcja zgodna z normą EN 1090 i EN 13659
- Opcjonalne oświetlenie LED po obwodzie pergoli lub punkty świetlne w lamelach
- Możliwość zastosowania automatyki pogodowej

PERGOLA SUNBREAKER 500R



Kolorystyka	RAL
Napęd elektryczny	tak
Maksymalny wysięg	7 m
Maksymalna szerokość	5 m
Wysokość belki	290 mm + 150 mm otwarcia piór
System odprowadzania wody	Tak (bez odpływów)

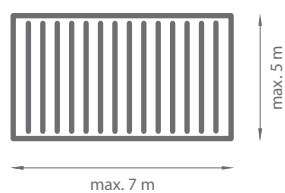

Standardowe kolory konstrukcji:

- RAL 9016 mat
- FSM 71319
- RAL 7016 mat

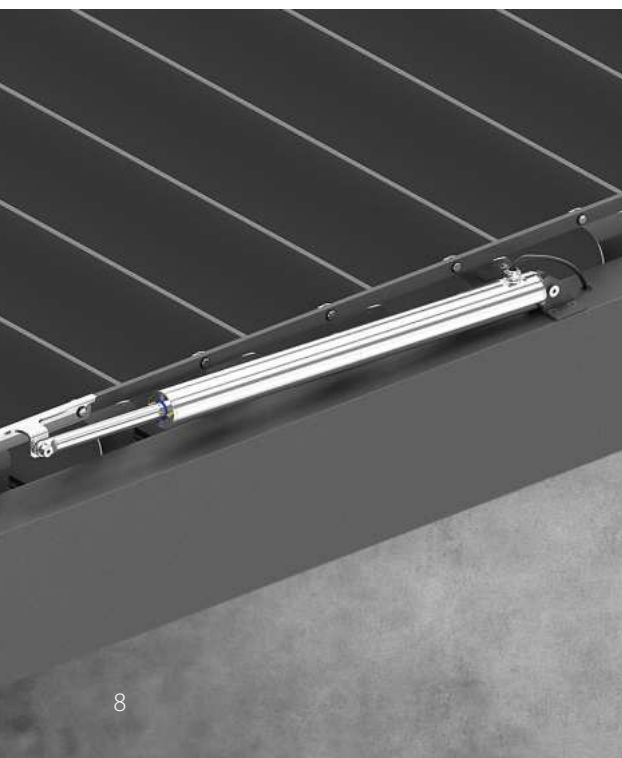

Przekrój pióra

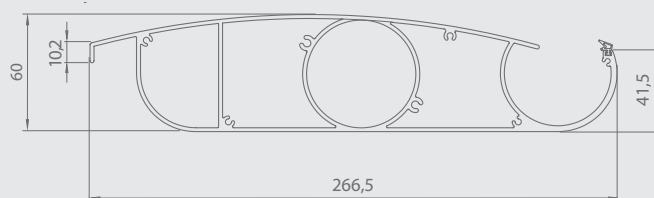

Przekrój belki

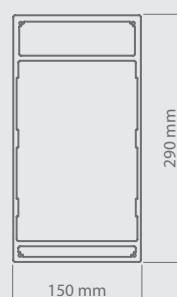



Właściwości:

- Konstrukcja wykonana z aluminiowych profili ekstrudowanych oraz elementów ze stali
- Konstrukcja wyposażona w system odprowadzania wody (rynny bez odpływów)
- System przeciwsłoneczny i przeciwdeszczowy
- Maksymalne wymiary: szerokość 5,0 m, wysięg 7,0 m
- Minimalne wymiary: szerokość 1,4 m, wysięg 2,0 m
- Indywidualny wybór miejsc odpływu
- Opcjonalne oświetlenie LED po obwodzie pergoli lub punkty świetlne w lamelach
- Możliwość zastosowania automatyki pogodowej
- 6. klasa odporności wiatrowej
- Kotwienie przelotowe belek

PERGOLA

SUNBREAKER 400



Kolorystyka	RAL
Napęd elektryczny	tak
Maksymalny wysięg	7 m
Maksymalna szerokość	4 m
System odprowadzania wody	tak

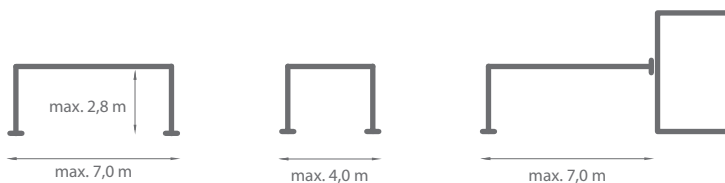

Standardowe kolory konstrukcji:

○ RAL 9016 mat ● FSM 71319 ● RAL 7016 mat

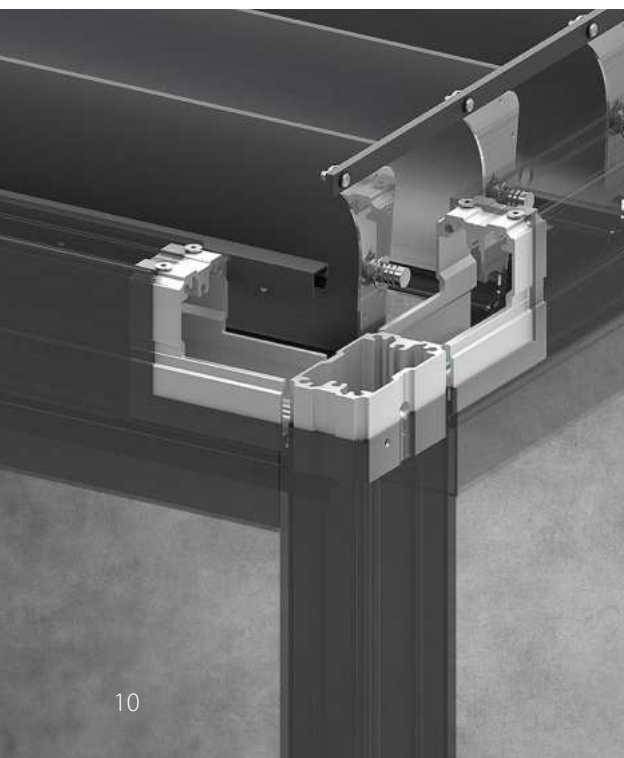

Przekrój pióra

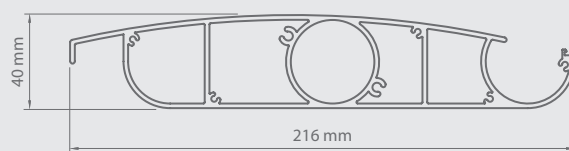

Przekrój belki

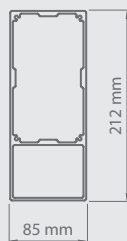

Przekrój słupa

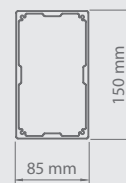



Właściwości:

- Konstrukcja wykonana z aluminiowych profili ekstrudowanych oraz elementów ze stali
- Konstrukcja wyposażona w system odprowadzania wody
- System przeciwsłoneczny i przeciwdeszczowy
- Możliwość zastosowania automatyki pogodowej
- Lakierowanie konstrukcji, jak i zadaszenia w dowolnym kolorze RAL (opcja)
- Zadaszenie wykonane z piór z możliwością zmiany kąta ich nachylenia
- Maksymalne wymiary jednego modułu: szerokość 4,0 m, wysięg 7,0 m
- Minimalne wymiary jednego modułu: szerokość 1,4 m, wysięg 1,4 m
- Możliwość wykonania konstrukcji przyściennej, jak i wolnostojącej
- Konstrukcja zgodna z normą EN 1090 oraz EN 13659
- Dodatkowa komora w belce umożliwia zastosowanie niewidocznego systemu przelewowego pomiędzy rynnami (opcja z 4 rynnami)
- Opcjonalne oświetlenie LED po obwodzie pergoli lub punkty świetlne w lamelach

PERGOLA

SUNBREAKER 400PRO



Kolorystyka	RAL
Napęd elektryczny	tak
Maksymalny wysięg	7 m
Maksymalna szerokość	4 m
System odprowadzania wody	tak

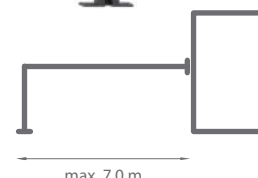
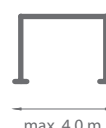

Standardowe kolory konstrukcji:

- RAL 9016 mat ● FSM 71319 ● RAL 7016 mat



Przekrój pióra

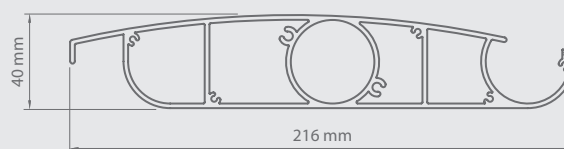

Przekrój belki

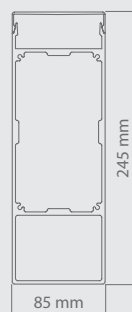

Przekrój słupa





Właściwości:



- Ukryty w belce zespół napędowy piór
- Konstrukcja wykonana z aluminiowych profili ekstrudowanych oraz elementów ze stali
- Konstrukcja wyposażona w system odprowadzania wody
- System przeciwsłoneczny i przeciwdeszczowy
- Możliwość zastosowania automatyki pogodowej
- Lakierowanie konstrukcji, jak i zadaszenia w dowolnym kolorze RAL (opcja)
- Zadaszenie wykonane z piór z możliwością zmiany kąta ich nachylenia
- Maksymalne wymiary jednego modułu: szerokość 4,0 m, wysięg 7,0 m
- Minimalne wymiary jednego modułu: szerokość 2,0 m, wysięg 2,4 m
- Możliwość wykonania konstrukcji przyściennej, jak i wolnostojącej
- Konstrukcja zgodna z normą EN 1090 oraz EN 13659
- Dodatkowa komora w belce umożliwia zastosowanie niewidocznego systemu przelewowego pomiędzy rynnami (opcja z 4 rynnami)
- Opcjonalne oświetlenie LED po obwodzie pergoli lub punkty świetlne w lamelach
- Górna komora z rewizją umożliwia wygodne rozprowadzenie instalacji
- Ukryte w belce przelotowe mocowanie przyścienne

PERGOLA

SUNBREAKER 350



Napęd elektryczny	tak
Stały wysięg	3,40 m 3,85 m 4,30 m 4,75 m
Stała szerokość	3,5 m
Stała wysokość w świetle	2,5 m
System odprowadzania wody	tak

Dostępne kolory konstrukcji/piór:

○ RAL 9016 mat

● RAL 7016 mat

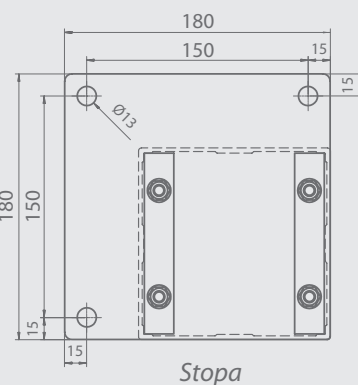
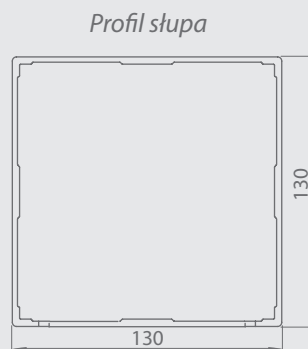
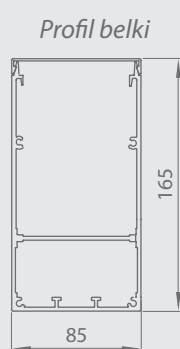
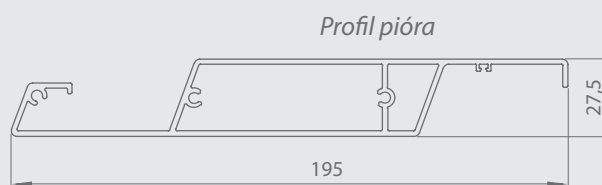



Właściwości:

- System występuje w stałych wymiarach zgodnie z tabelą
- Dostępna tylko wersja wolnostojąca
- Kąt obrotu lameli 120°
- Możliwość wyboru piór i konstrukcji w dwóch dostępnych kolorach
- Brak możliwości lakierowania w innych kolorach
- Zespół napędowy piór ukryty w belce
- Górna komora z rewizją umożliwia wygodne rozprawdzanie instalacji
- W zestawie silnik 24V i pilot
- Możliwość sterowania poprzez aplikację
- Płaskie pióra

PERGOLA SUNBREAKER 400R



Kolorystyka	RAL
Napęd elektryczny	tak
Maksymalny wysięg	7 m
Maksymalna szerokość	4 m
Wysokość belki	212 mm + 130 mm otwarcia piór
System odprowadzania wody	Tak (bez odpływów)

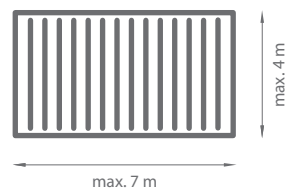

Standardowe kolory konstrukcji:

- RAL 9016 mat
- FSM 71319
- RAL 7016 mat

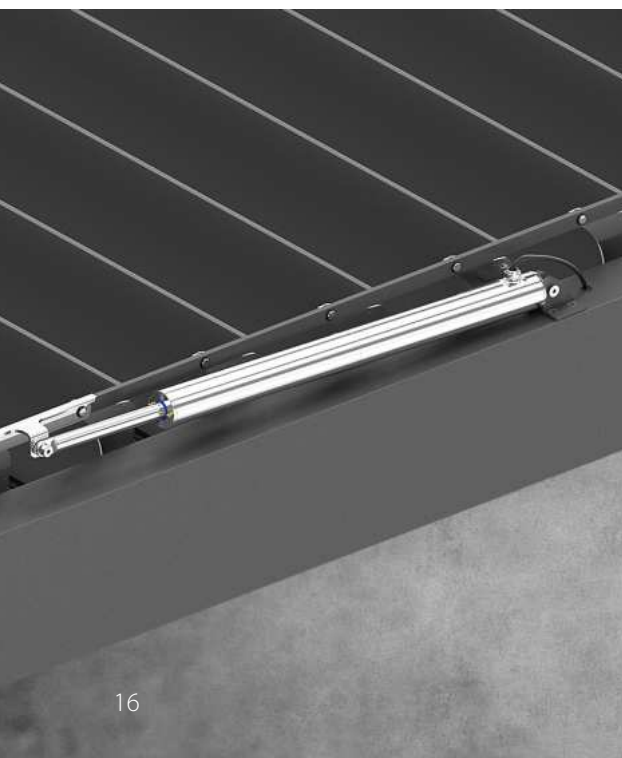

Przekrój pióra

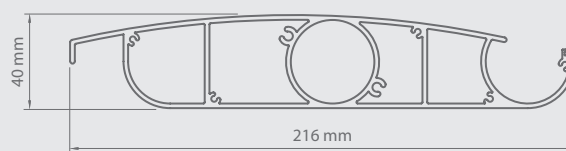

Przekrój belki

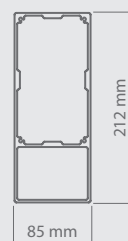



Właściwości:

- Konstrukcja wykonana z aluminiowych profili ekstrudowanych oraz elementów ze stali
- Konstrukcja wyposażona w system odprowadzania wody (rynny bez odpływów)
- System przeciwsłoneczny i przeciwdeszczowy
- Maksymalne wymiary: 4,0 m szerokości, wysięg 7,0 m
- Minimalne wymiary: 1,4 m szerokości, wysięg 1,4 m
- Indywidualny wybór miejsc odpływu
- Opcjonalne oświetlenie LED po obwodzie pergoli lub punkty świetlne w lamelach
- Możliwość zastosowania automatyki pogodowej
- 6. klasa odporności wiatrowej
- W komplecie uchwyty przyścienne

SYSTEM SLIDE

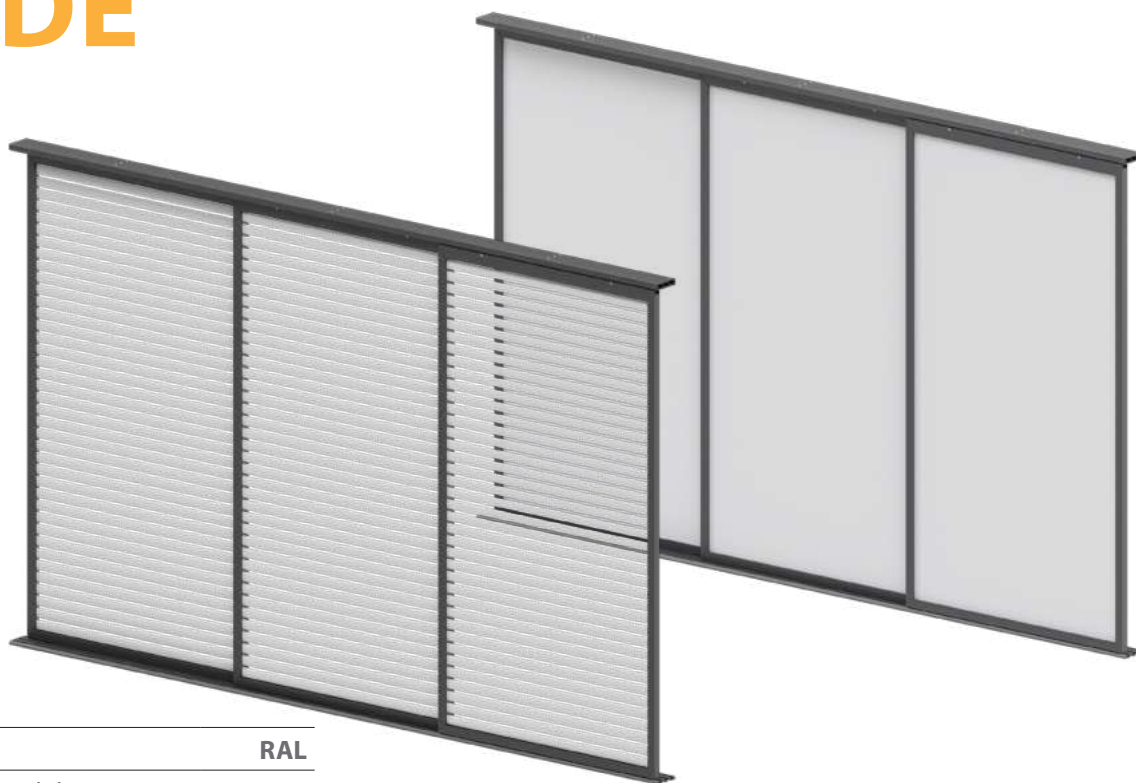

Kolorystyka	RAL
Maks. szerokość modułu	1,38 m
Maks. wysokość modułu	2,80 m
Zastosowanie zewnętrzne	tak
Pokrycie	lamelle stałe tkanina Serge (1%) tkanina Serge 600

Standardowe kolory konstrukcji:

- RAL 9016 mat
 FSM 71319
 RAL 7016 mat

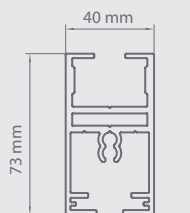
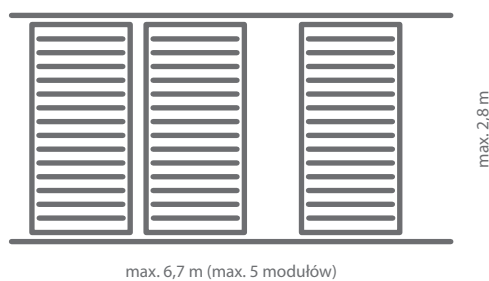

Przekrój ramy górnej

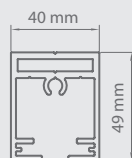

Przekrój ramy bocznej i dolnej



Przekrój prowadnicy górnej

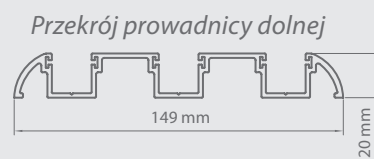

Przekrój prowadnicy dolnej

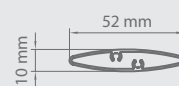

Przekrój lameli



Właściwości:

- Konstrukcja wykonana z ekstrudowanego aluminium
- Możliwość lakierowania konstrukcji na dowolny kolor RAL (opcja)
- System przesuwany oparty na wózkach jezdnych
- System wyposażony w 3-torową prowadnicę
- 6. klasa wiatrowa
- Stały kąt nachylenia piór
- Możliwa różna kolorystyka (pióra + rama)
- System SLIDE przebadany w renomowanym laboratorium IFT Rosenheim
- System SLIDE dedykowany jest do systemu Pergola SB500 (max. 2,8m wysokości)

PERGOLA

SUNBREAKER 400MD



Kolorystyka	RAL
Napęd elektryczny	tak
Maksymalny wysięg	7,03 m
Maksymalna szerokość	4,00 m
System odprowadzania wody	tak

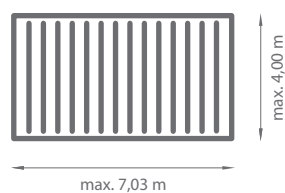

Standardowe kolory konstrukcji:

- RAL 9016 mat FSM 71319 RAL 7016 mat



Przekrój pióra

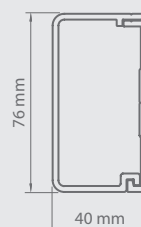
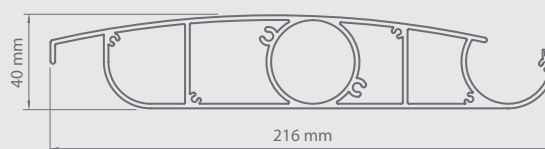

Przekrój prowadnicy



Właściwości:

- *Konstrukcja wykonana z ekstrudowanego aluminium*
- *Lakierowanie konstrukcji, jak i zadaszona w dowolnym kolorze RAL (opcja)*
- *Wymagana podkonstrukcja nośna*
- *Maksymalny wysięg 7,03 m*
- *Minimalne wymiary: 1,00 m szerokości, wysięg 1,23 m*
- *Najwyższa klasa wiatrowa wg. normy EN 13659*
- *Silnik wymaga montażu do podkonstrukcji nośnej (częściowo poza obrysem wyrobu)*
- *Rynny oraz pióra doszczelniające - opcjonalnie*
- *Nie zawiera rur spustowych*

PERGOLA SOLID

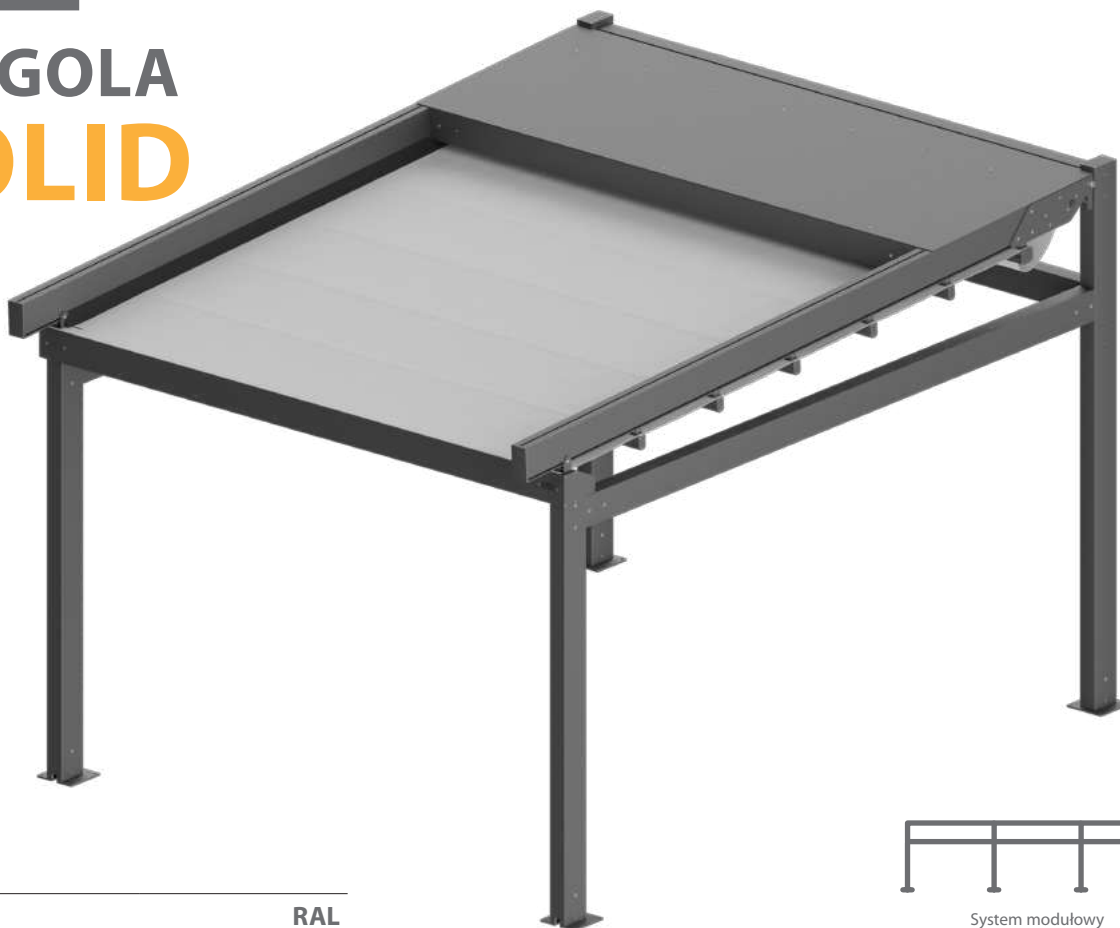

System modułowy

Kolorystyka	RAL
Napęd elektryczny	tak
Maksymalny wysięg	7 m
Maksymalna szerokość	4 m
Kąt pochyłu	5°-10°
Pokrycie	Tkanina PVC dedykowana do systemu Solid

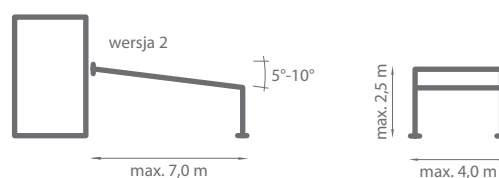
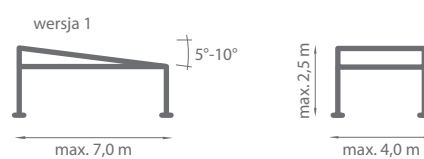

Standardowe kolory konstrukcji:

- RAL 9016 mat
- FSM 71319
- RAL 7016 mat

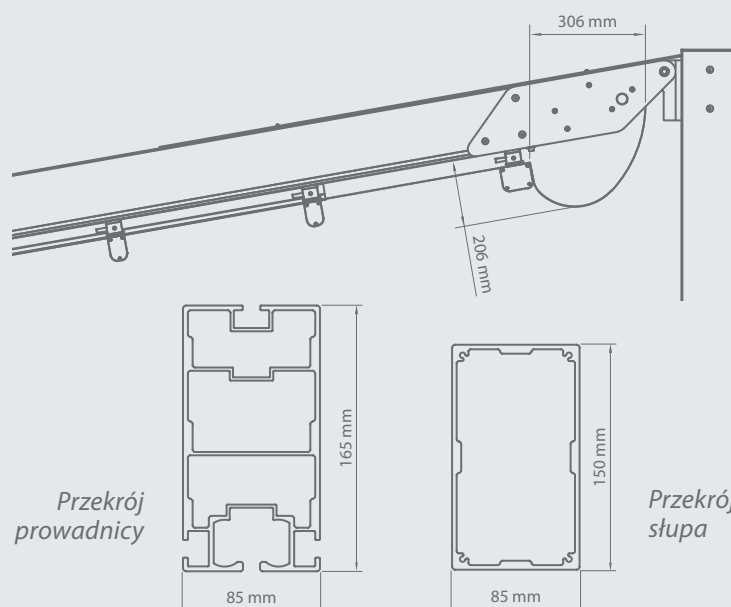



Właściwości:

- Konstrukcja wykonana z aluminiowych profili ekstrudowanych oraz elementów ze stali nierdzewnej
- Konstrukcja wyposażona w system odprowadzania wody
- System przeciwsłoneczny i przeciwdeszczowy
- Ruchome poszycie sterowane elektrycznie
- Możliwość zastosowania automatyki pogodowej
- Możliwość zastosowania oświetlenia LED w belkach poprzecznych dachu ruchomego
- Wersja przyścienna i wolnostojąca
- Możliwość lakierowania konstrukcji na dowolny kolor RAL (opcja)
- Minimalne wymiary jednego modułu: szerokość 1,5 m, wysięg 2,0 m
- Maksymalne wymiary jednego modułu: szerokość 4,0 m, wysięg 7,0 m
- Możliwość modułowej rozbudowy
- Konstrukcja zgodna z normą EN 1090 oraz EN 13561





PERGOLA **V**

SYSTEM PERGOLA V ZIIIIP

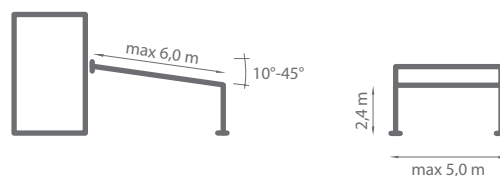
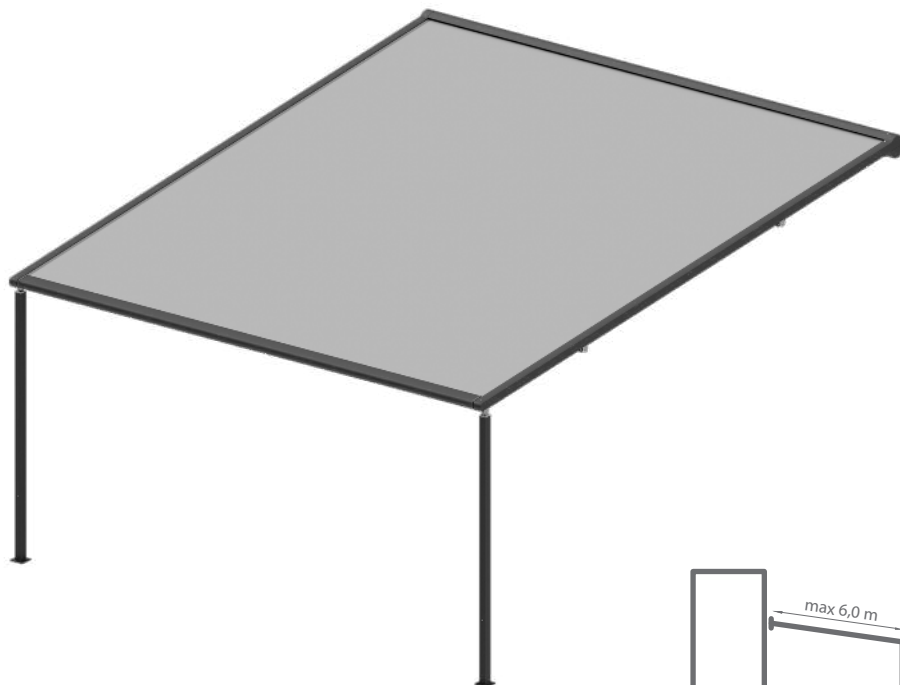

Kolorystyka	RAL
Napęd elektryczny	tak
Maksymalna szerokość	5 m
Maksymalny wysięg	6 m
Kąt pochyłu	10° - 45°
Poszycie	Serge 100 / Serge 600

Standardowe kolory konstrukcji:

- RAL 9010 mat
- RAL 9006 mat
- RAL 9005 mat
- RAL 7016 mat
- FSM 71319

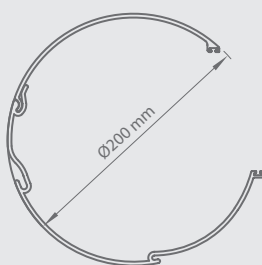

Przekrój kasety

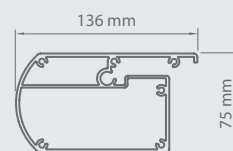

Przekrój belki przedniej

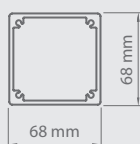

Przekrój słupa

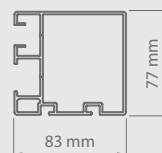

Przekrój prowadnicy

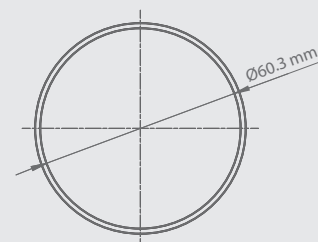

Belka stabilizująca konstrukcję



Właściwości:

- *Konstrukcja wykonana z aluminiowych profili ekstrudowanych oraz elementów ze stali*
- *Maksymalne wymiary: szerokość 5 m, wysięg 6 m*
- *Łączenie wielu systemów za pomocą modułowego słupa*
- *Konstrukcja przyścienna*
- *Konstrukcja zgodna z normą PN 13561*
- *Pneumatyczny system naciągu tkaniny*
- *Tkaniny Serge 100 / Serge 600*
- *Belki stabilizujące konstrukcję*





VERANDA V

SYSTEM VERANDA V ZIIP

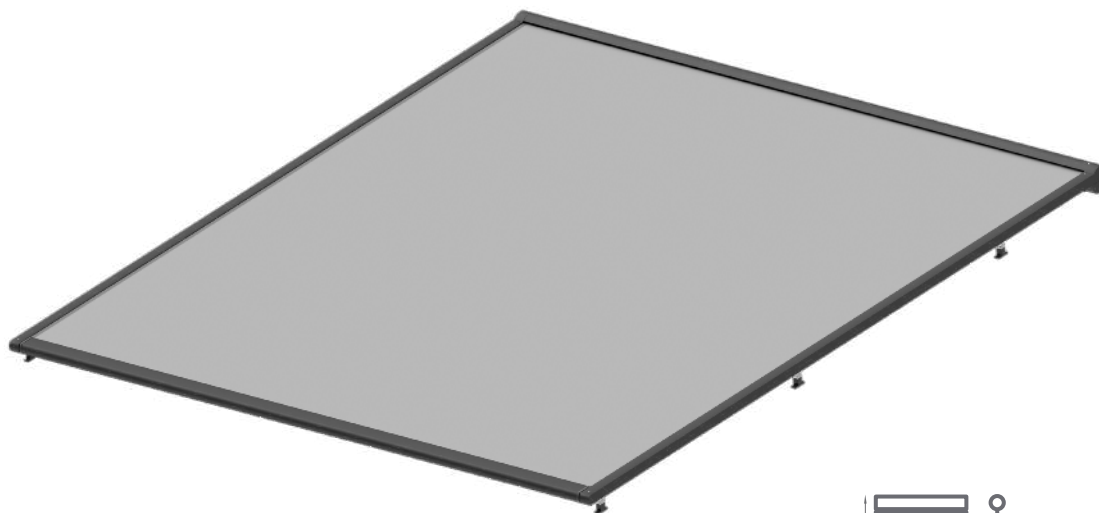

Kolorystyka	RAL
Napęd elektryczny	tak
Maksymalna szerokość	5 m
Maksymalny wysięg	6 m
Kąt pochyłu	0° - 45°
Poszycie	Serge 100 / Serge 600

Standardowe kolory konstrukcji:

- RAL 9010 mat ● RAL 9006 mat
- RAL 9005 mat ● RAL 7016 mat
- FSM 71319

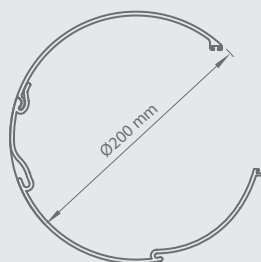

Przekrój kasety

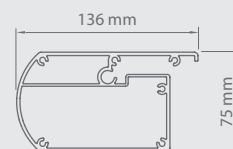

Przekrój belki przedniej

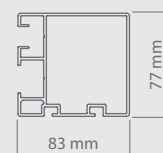

Przekrój prowadnicy



Właściwości:

- Konstrukcja wykonana z aluminiowych profili ekstrudowanych oraz elementów ze stali
- Maksymalne wymiary: szerokość 5 m, wysokość 6 m
- Łączenie wielu systemów za pomocą modułowego uchwytu prowadnic
- Konstrukcja zgodna z normą PN-EN 13561
- Pneumatyczny system naciągu tkaniny
- Tkaniny Serge 100 / Serge 600



A close-up photograph of a building's exterior featuring dark grey horizontal slat blinds. The blinds are partially open, revealing a glimpse of the sky and greenery behind them. The slats are arranged in a dense, repeating pattern, creating a strong sense of depth and texture. The lighting is bright, casting shadows that emphasize the three-dimensional quality of the slats. In the lower right, the text 'ŻALUZJE FASADOWE' is overlaid in a bold, sans-serif font. The word 'ŻALUZJE' is in orange, and 'FASADOWE' is in white.

ŻALUZJE
FASADOWE

ŻALUZJA FASADOWA Z90 BOX

Kształt lameli	Z
Kolorystyka	RAL
Napęd elektryczny	tak
Napęd ręczny	nie
Maksymalna szerokość	4,5 m
Maksymalna wysokość	3,5 m
Zastosowanie zewnętrzne	tak
Zastosowanie wewnętrzne	nie

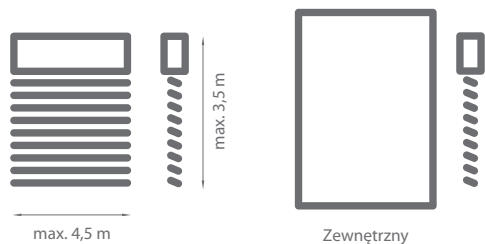

Standardowe kolory konstrukcji:



Kolorystyka z Palety SELT
strona: 150-151

Przekrój lameli

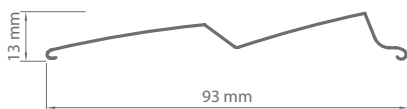

BOX 1,3

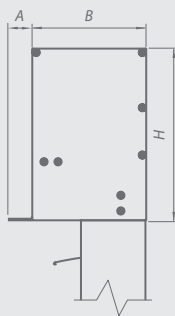

BOX 2,4

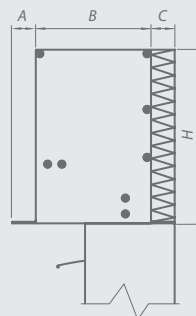

BOX 5

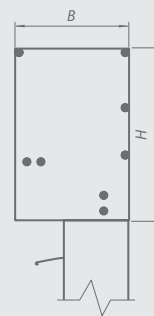

BOX 1 [mm]		
A	B	H
15	146	220
15	146	270
15	146	310
15	146	350

BOX 2 [mm]			
A	B	C	H
15	146	30	220
15	146	30	270
15	146	30	310
15	146	30	350

BOX 3 / 5 [mm]		
A	B	H
15	150	223
15	150	273
15	150	313
15	150	353

BOX 4 [mm]			
A	B	C	H
15	150	30	223
15	150	30	273
15	150	30	313
15	150	30	353



Właściwości:

- Kasety BOX 1 oraz BOX 2 do montażu podtynkowego wykonane są z ekstrudowanego aluminium, wyposażone w wypust z blachy aluminiowej, umożliwiające wykonanie zewnętrznej wyprawy tynkarskiej
- Pokrywa rewizyjna umożliwiająca łatwy dostęp i montaż dla kaset BOX 1 i BOX 2
- Wariant BOX 2 oraz BOX 4 z dociepleniem nadproża
- Kasetę BOX 3 i BOX 4 cechuje łatwość montażu i zwiększona sztywność (całość wykonana z aluminium ekstrudowanego)
- Kasetka BOX 5 jest lakierowana w całości, nie posiada nośnika tynku z przodu kasety
- Lamelle w kształcie litery Z zapewniające większe zaciemnienie
- Elementy tekstylne z poliestru utrwalane termicznie, odporne na rozciąganie, przecieranie i oddziaływanie promieni UV, drabinka wzmocniona Kevlarem®
- System samonośny gdzie skrzynka wsparta jest na prowadnicach
- Napęd elektryczny
- Możliwość lakierowania konstrukcji na dowolny kolor RAL (opcja)

ŻALUZJA FASADOWA Z90 BOX 1 NEW

Kształt lameli	Z
Kolorystyka	RAL
Napęd elektryczny	tak
Napęd ręczny	nie
Maksymalna szerokość	* 4,5 m
Maksymalna wysokość	5,0 m
Zastosowanie zewnętrzne	tak
Zastosowanie wewnętrzne	nie

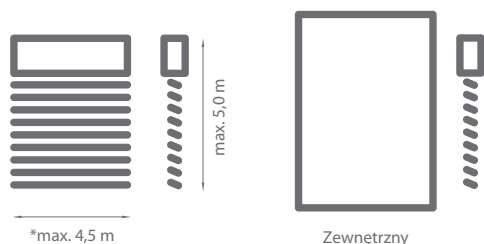

* Nie dotyczy Box-ów o wysokościach 400, 460
(maksymalna szerokość 3,4 m)

Standardowe kolory konstrukcji:



Kolorystyka z Palety SELT
strona: 150-151

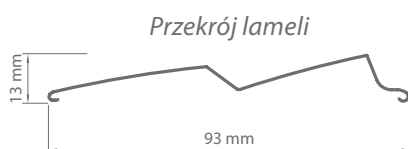

Właściwości:

- Dostępny w 5 wysokościach skrzynki: 220 mm, 280 mm, 350 mm, *400 mm, *460 mm (*Szerokość max. 3,4 m)
- Pokrywa rewizyjna umożliwia łatwy montaż
- Kasetę w całości z ekstrudowanego aluminium o grubości ścianki 2,2 mm

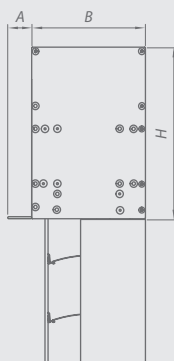

BOX 1 NEW [mm]		
A	B	H
15	146	220
15	146	280
15	146	350
15	146	400
15	146	460

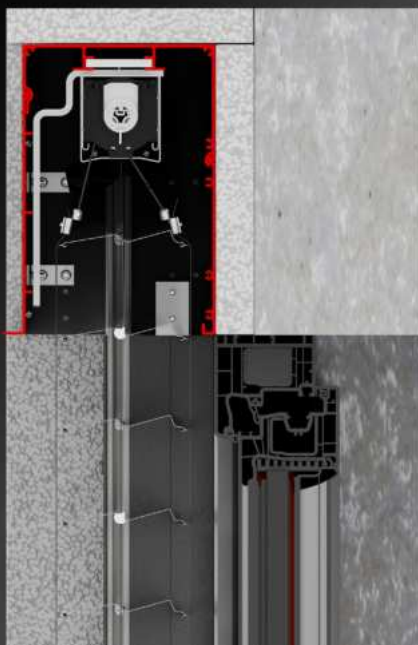

ŻALUZJA FASADOWA Z90 BOX 2 NEW

Kształt lameli	Z
Kolorystyka	RAL
Napęd elektryczny	tak
Napęd ręczny	nie
Maksymalna szerokość	* 4,5 m
Maksymalna wysokość	5,0 m
Zastosowanie zewnętrzne	tak
Zastosowanie wewnętrzne	nie

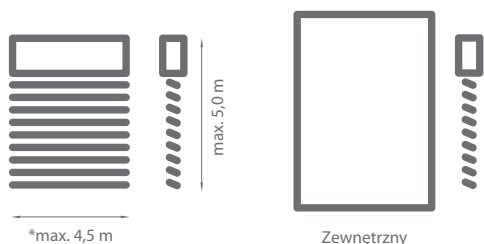

* Nie dotyczy Box-ów o wysokościach 400, 460 (maksymalna szerokość 3,4 m)

Standardowe kolory konstrukcji:



Kolorystyka z Palety SELT
strona: 150-151

Przekrój lameli

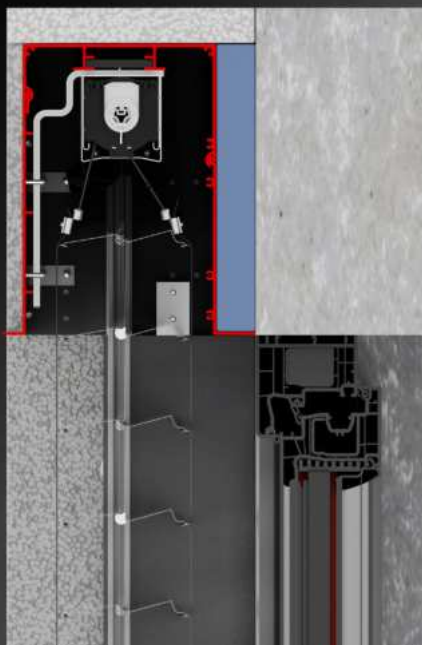
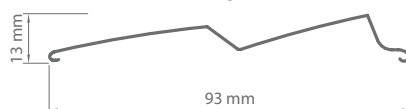

Właściwości:

- Dostępny w 5 wysokościach skrzynki: 220 mm, 280 mm, 350 mm, *400 mm, *460 mm (*Szerokość max. 3,4 m)
- Pokrywa rewizyjna umożliwia łatwy montaż
- Kasetę w całości z ekstrudowanego aluminium o grubości ścianki 2,2 mm
- Wariant z dociepleniem nadproża

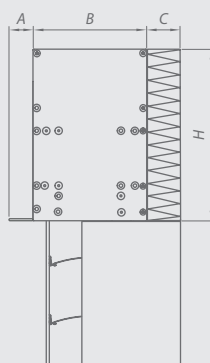

BOX 2 NEW [mm]			
A	B	C	H
15	146	30	220
15	146	30	280
15	146	30	350
15	146	30	400
15	146	30	460

ŻALUZJA FASADOWA Z90, Z90 HF

Kształt lameli	Z
Kolorystyka	RAL
Napęd elektryczny	tak
Napęd ręczny	tak
Maksymalna szerokość	4,5 m
Maksymalna wysokość	5,0 m
Zastosowanie zewnętrzne	tak
Zastosowanie wewnętrzne	nie

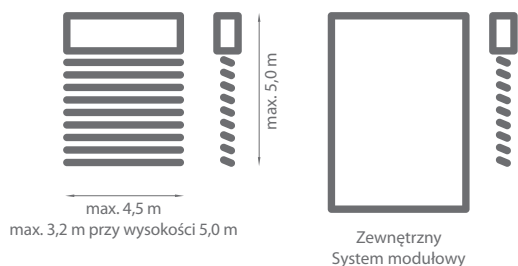

Standardowe kolory konstrukcji:



Kolorystyka z Palety SELT
strona: 150-151



Przekrój lameli





Właściwości:

- Aluminiowa blacha osłonowa o gr. 1,2 mm, 1,5 mm lub 2,0 mm w 4 wariantach
- Prowadnice z ekstrudowanego aluminium
- Lamelle w kształcie litery Z zapewniające większe zaciemnienie
- Płynne sterowanie kątem pochyłu lameli umożliwiające swobodną regulację natężenia światła
- Profil wyciszający pracę systemu przy zamykaniu lameli
- Sworznie ze stopu cynku i aluminium
- System drabinki HAGOFIX® polega na wstrzeleniu w profil lameli specjalnej spinki
- Elementy tekstylne z poliestru utrwalane termicznie, odporne na rozciąganie, przecieranie i oddziaływanie promieni UV, drabinka wzmocniona Kevlarem®
- Opcja łączenia dowolnej ilości modułów
- Możliwość lakierowania konstrukcji na dowolny kolor RAL (opcja)
- Napęd ręczny lub elektryczny
- Dostępny wariant samonośny dla systemów na silnik i prowadnicy pojedynczej (maks. szer. 2500 mm, maks. wys. 3000 mm)

ŻALUZJA FASADOWA

Z90 CUBE, OVAL

Kształt lameli	Z
Kolorystyka	RAL
Napęd elektryczny	tak
Napęd ręczny	nie
Maksymalna szerokość	4,5 m
Maksymalna wysokość	4,0 m
Zastosowanie zewnętrzne	tak
Zastosowanie wewnętrzne	nie

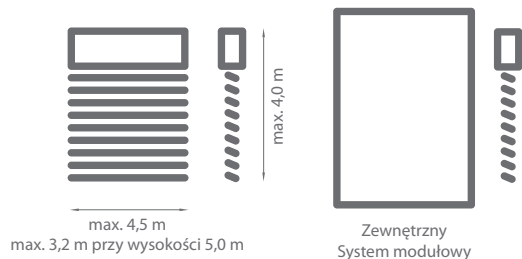

Standardowe kolory konstrukcji:



Kolorystyka z Palety SELT
strona: 150-151



Przekrój lameli





Właściwości:

- *Kaseta oraz prowadnice wykonane są z ekstrudowanego aluminium*
- *Lamele w kształcie litery Z zapewniające większe zaciemnienie*
- *Płynne sterowanie kątem pochyłu lameli umożliwiające swobodną regulację natężenia światła*
- *Profil wyciszający pracę systemu przy zamykaniu lameli*
- *Sworznie ze stopu cynku i aluminium*
- *Elementy tekstylne z poliestru utrwalane termicznie, odporne na rozciąganie, przecieranie i oddziaływanie promieni UV, drabinka wzmocniona Kevlarem®*
- *Opcja łączenia dowolnej ilości modułów*
- *Możliwość lakierowania konstrukcji na dowolny kolor RAL (opcja)*
- *Napęd elektryczny*

ŻALUZJA FASADOWA Z90 L

Kształt lameli	Z
Kolorystyka	RAL
Napęd elektryczny	tak
Napęd ręczny	tak
Maksymalna szerokość	3,5 m
Maksymalna wysokość	4,0 m
Zastosowanie zewnętrzne	tak
Zastosowanie wewnętrzne	nie

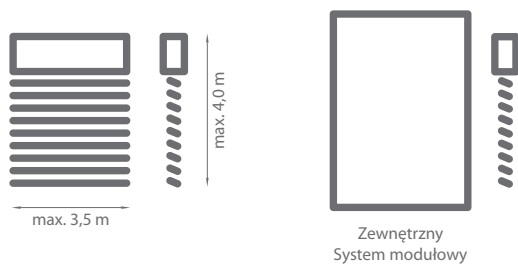

Standardowe kolory konstrukcji:



Kolorystyka z Palety SELT
strona: 150-151



Przekrój lameli





Właściwości:

- Aluminiowa blacha osłonowa o gr. 1,2 mm, 1,5 mm lub 2,0 mm w 4 wariantach
- Prowadnice linkowe ze stali ocynkowanej z opłotem poliamidowym o średnicy 3 mm
- Lamelle w kształcie litery Z zapewniające większe zaciemnienie
- Płynne sterowanie kątem pochyłu lameli umożliwiające swobodną regulację natężenia światła
- Profil wyciszający pracę systemu przy zamykaniu lameli
- Elementy tekstylne z poliestru utrwalane termicznie, odporne na rozciąganie, przecieranie i oddziaływanie promieni UV, drabinka wzmocniona Kevlarem®
- Opcja łączenia dowolnej ilości modułów
- Dostępne uchwyty modułowe
- Możliwość lakierowania konstrukcji na dowolny kolor RAL (opcja)
- Napęd ręczny lub elektryczny

ŻALUZJA FASADOWA C80 BOX

Kształt lameli	C
Kolorystyka	RAL
Napęd elektryczny	tak
Napęd ręczny	nie
Maksymalna szerokość	4,5 m
Maksymalna wysokość	3,0 m
Zastosowanie zewnętrzne	tak
Zastosowanie wewnętrzne	nie

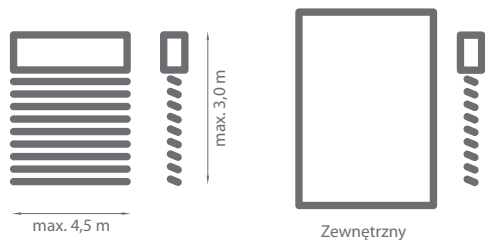

Standardowe kolory konstrukcji:



Kolorystyka z Palety SELT
strona: 150-151



BOX 1,3

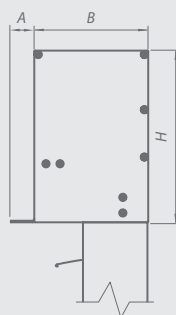

BOX 2,4

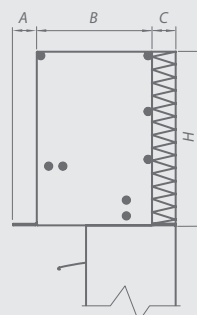

BOX 5

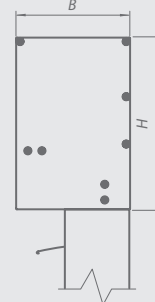

BOX 1 [mm]		
A	B	H
15	146	220
15	146	270
15	146	310
15	146	350

BOX 2 [mm]			
A	B	C	H
15	146	30	220
15	146	30	270
15	146	30	310
15	146	30	350

BOX 3/5 [mm]		
A	B	H
15	150	223
15	150	273
15	150	313
15	150	353

BOX 4 [mm]			
A	B	C	H
15	150	30	223
15	150	30	273
15	150	30	313
15	150	30	353



Właściwości:

- Kasety BOX 1 oraz BOX 2 do montażu podtynkowego wykonane są z ekstrudowanego aluminium, wyposażone w wypust z blachy aluminiowej, umożliwiające wykonanie zewnętrznej wyprawy tynkarskiej
- Pokrywa rewizyjna umożliwiająca łatwy dostęp i montaż dla kaset BOX 1 i BOX 2
- Wariant BOX 2 oraz BOX 4 z dociepleniem nadproża
- Kasetę BOX 3 i BOX 4 cechuje łatwość montażu i zwiększona sztywność (całość wykonana z aluminium ekstrudowanego)
- Kasetka BOX 5 jest lakierowana w całości, nie posiada nośnika tynku z przodu kasety
- Lamelle w kształcie litery C z zawiniętymi brzegami zapewniającymi dodatkową wytrzymałość
- Elementy tekstylne z poliestru utrwalane termicznie, odporne na rozciąganie, przecieranie i oddziaływanie promieni UV, drabinka wzmocniona Kevlarem®
- System samonośny gdzie skrzynka wsparta jest na prowadnicach
- Napęd elektryczny
- Możliwość lakierowania konstrukcji na dowolny kolor RAL (opcja)

ŻALUZJA FASADOWA C80 BOX 1 NEW

Kształt lameli	C
Kolorystyka	RAL
Napęd elektryczny	tak
Napęd ręczny	nie
Maksymalna szerokość	* 4,5 m
Maksymalna wysokość	5,0 m
Zastosowanie zewnętrzne	tak
Zastosowanie wewnętrzne	nie

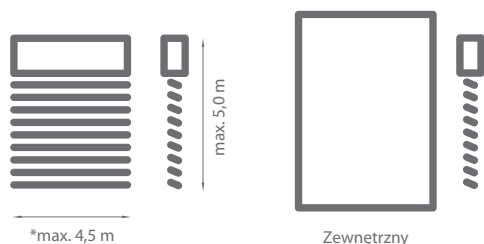

* Nie dotyczy Box-ów o wysokościach 400, 460
(maksymalna szerokość 3,4 m)

Standardowe kolory konstrukcji:



Kolorystyka z Palety SELT
strona: 150-151

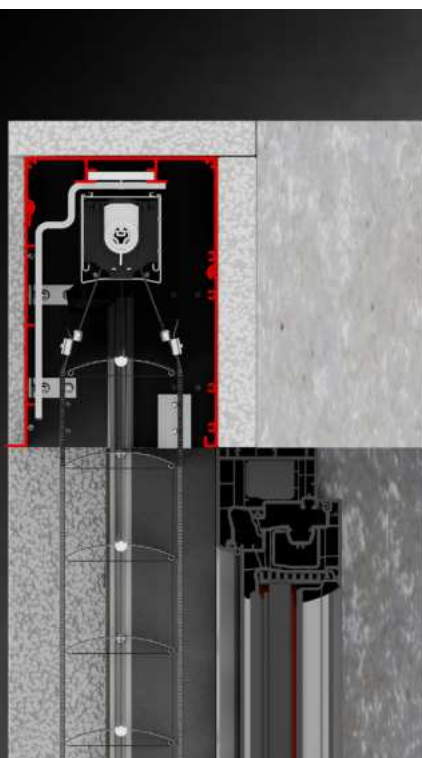

Właściwości:

- Dostępny w 5 wysokościach skrzynki: 220 mm, 280 mm, 350 mm, *400 mm, *460 mm (*Szerokość max. 3,4 m)
- Pokrywa rewizyjna umożliwia łatwy montaż
- Kasety w całości z ekstrudowanego aluminium o grubości ścianki 2,2 mm

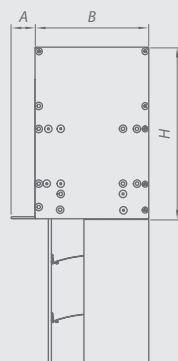

BOX 1 NEW [mm]		
A	B	H
15	146	220
15	146	280
15	146	350
15	146	400
15	146	460

ŻALUZJA FASADOWA C80 BOX 2 NEW

Kształt lameli	C
Kolorystyka	RAL
Napęd elektryczny	tak
Napęd ręczny	nie
Maksymalna szerokość	* 4,5 m
Maksymalna wysokość	5,0 m
Zastosowanie zewnętrzne	tak
Zastosowanie wewnętrzne	nie

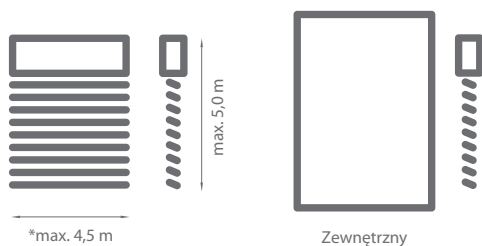

* Nie dotyczy Box-ów o wysokościach 400, 460 (maksymalna szerokość 3,4 m)

Standardowe kolory konstrukcji:



Kolorystyka z Palety SELT
strona: 150-151

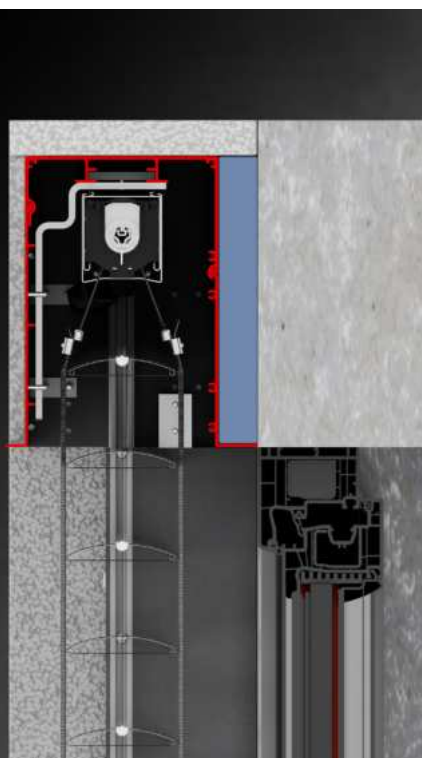

Właściwości:

- Dostępny w 5 wysokościach skrzynki: 220 mm, 280 mm, 350 mm, *400 mm, *460 mm (*Szerokość max. 3,4 m)
- Pokrywa rewizyjna umożliwia łatwy montaż
- Kasetę w całości z ekstrudowanego aluminium o grubości ścianki 2,2 mm
- Wariant z dociepleniem nadproża

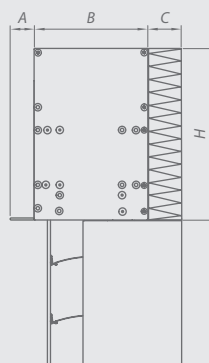

BOX 2 NEW [mm]			
A	B	C	H
15	146	30	220
15	146	30	280
15	146	30	350
15	146	30	400
15	146	30	460

ŻALUZJA FASADOWA C80

Kształt lameli	C
Kolorystyka	RAL
Napęd elektryczny	tak
Napęd ręczny	tak
Maksymalna szerokość	4,5 m
Maksymalna wysokość	5,0 m
Zastosowanie zewnętrzne	tak
Zastosowanie wewnętrzne	nie

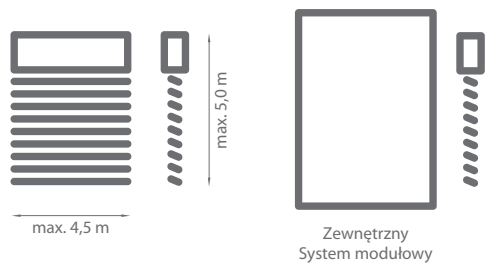

Standardowe kolory konstrukcji:



Kolorystyka z Palety SELT
strona: 150-151



Przekrój lameli

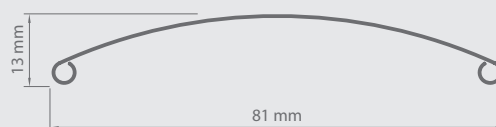



Właściwości:

- Aluminiowa blacha osłonowa o gr. 1,2 mm, 1,5 mm lub 2,0 mm w 4 wariantach
- Lamelle w kształcie litery C z zawiniętymi brzegami zapewniającymi dodatkową wytrzymałość
- Płynne sterowanie kątem pochyłu lameli umożliwiające swobodną regulację natężenia światła
- Prowadnice z ekstrudowanego aluminium
- Zawinięte otwory w lamelach chroniące tasiemki przed przetarciem
- Elementy tekstylne z poliestru utrwalane termicznie, odporne na rozciąganie, przecieranie i oddziaływanie promieni UV, drabinka wzmocniona Kevlar[®]
- Opcja łączenia dowolnej ilości modułów
- Napęd ręczny lub elektryczny
- Możliwość lakierowania konstrukcji na dowolny kolor RAL (opcja)
- Dostępny wariant samonośny dla systemów na silnik i prowadnicy pojedynczej (maks. szer. 2500 mm, maks. wys. 3000 mm)

ŻALUZJA FASADOWA

C80 CUBE, OVAL

kształt lameli	C
kolorystyka	RAL
napęd elektryczny	tak
napęd ręczny	nie
maksymalna szerokość	4,5 m
maksymalna wysokość	4,0 m
zastosowanie zewnętrzne	tak
zastosowanie wewnętrzne	nie

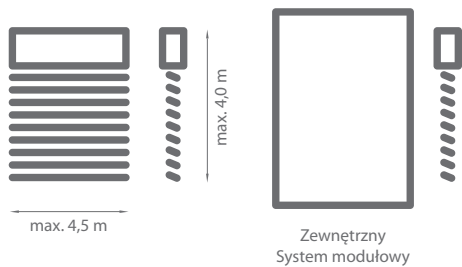

Standardowe kolory konstrukcji:



Kolorystyka z Palety SELT
strona: 150-151



Przekrój lameli

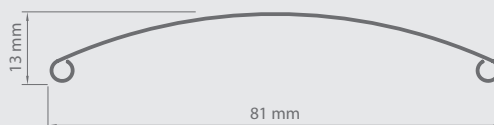



Właściwości:

- Kasety oraz prowadnice wykonane są z ekstrudowanego aluminium
- Lamelle w kształcie litery C z zawiniętymi brzegami zapewniającymi dodatkową wytrzymałość
- Płynne sterowanie kątem pochyłu lameli umożliwiające swobodną regulację natężenia światła
- Zawinięte otwory w lamelach chroniące tasiemki przed przetarciem
- Sworznie ze stopu cynku i aluminium
- Elementy tekstylne z poliestru utrwalane termicznie, odporne na rozciąganie, przecieranie i oddziaływanie promieni UV, drabinka wzmocniona Kevlarem®
- Możliwość lakierowania konstrukcji na dowolny kolor RAL (opcja)
- Opcja łączenia dowolnej ilości modułów
- Napęd elektryczny

ŻALUZJA FASADOWA C80 L

Kształt lameli	C
Kolorystyka	RAL
Napęd elektryczny	tak
Napęd ręczny	tak
Maksymalna szerokość	3,5 m
Maksymalna wysokość	4,0 m
Zastosowanie zewnętrzne	tak
Zastosowanie wewnętrzne	nie

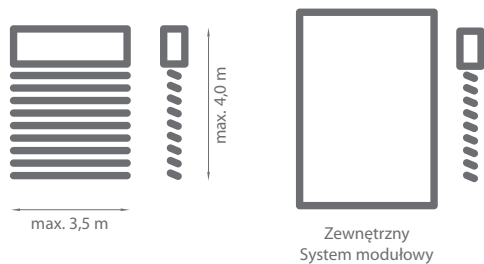

Standardowe kolory konstrukcji:



Kolorystyka z Palety SELT
strona: 150-151



Przekrój lameli

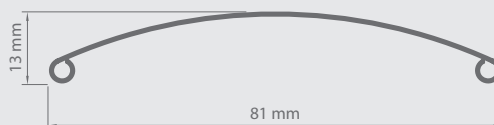



Właściwości:

- Aluminiowa blacha osłonowa o gr. 1,2 mm, 1,5 mm lub 2,0 mm w 4 wariantach
- Prowadnica linkowa ze stali ocynkowanej o średnicy 3 mm z oplotem poliamidowym
- Lamle w kształcie litery C z zawiniętymi brzegami zapewniającymi dodatkową wytrzymałość
- Płynne sterowanie kątem pochyłu lameli umożliwiające swobodną regulację natężenia światła
- Zawinięte otwory w lamelach chroniące tasiemki przed przetarciem
- Elementy tekstylne z poliestru utrwalane termicznie, odporne na rozciąganie, przecieranie i oddziaływanie promieni UV, drabinka wzmocniona **Kevlarem®**
- Możliwość lakierowania konstrukcji na dowolny kolor RAL (opcja)
- Opcja łączenia dowolnej ilości modułów
- Dostępne uchwyty modułowe
- Napęd ręczny lub elektryczny

ŻALUZJA FASADOWA C80 FLAT

Kształt lameli	C
Kolorystyka	RAL
Napęd elektryczny	tak
Napęd ręczny	tak
Maksymalna szerokość	3,5 m
Maksymalna wysokość	4,0 m
Zastosowanie zewnętrzne	tak
Zastosowanie wewnętrzne	nie

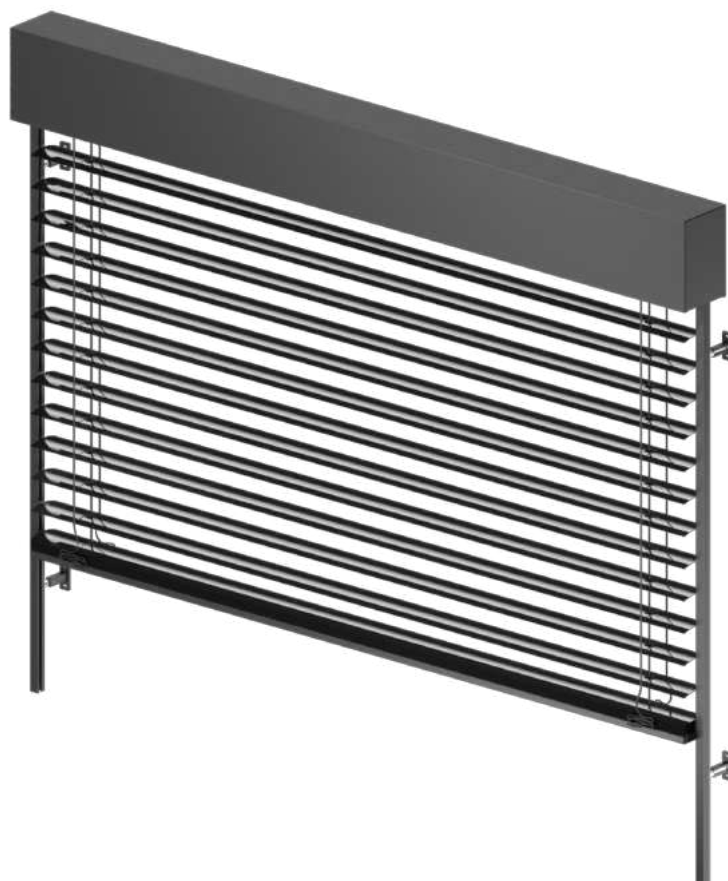
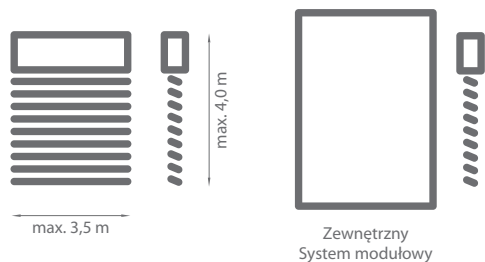

Standardowe kolory konstrukcji:



Kolorystyka z Palety SELT
strona: 150-151



Przekrój lameli

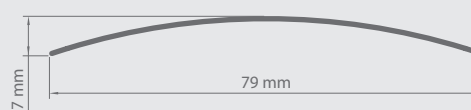



Właściwości:

- Aluminiowa blacha osłonowa o gr. 1,2 mm, 1,5 mm lub 2,0 mm w 4 wariantach
- Lamelle w kształcie litery C wykonane z blachy aluminiowej o grubości 0,4 mm
- Minimalna wysokość pakietu
- Płynne sterowanie kątem pochyłu lameli umożliwiające swobodną regulację natężenia światła
- Prowadnice z ekstrudowanego aluminium
- Elementy tekstylne z poliestru utrwalane termicznie, odporne na rozciąganie, przecieranie i oddziaływanie promieni UV, drabinka wzmocniona Kevlarem®
- Opcja łączenia dowolnej ilości modułów
- Napęd ręczny lub elektryczny
- Możliwość lakierowania konstrukcji na dowolny kolor RAL (opcja)

ŻALUZJA FASADOWA C80 L FLAT

Kształt lameli	C
Kolorystyka	RAL
Napęd elektryczny	tak
Napęd ręczny	tak
Maksymalna szerokość	3,5 m
Maksymalna wysokość	4,0 m
Zastosowanie zewnętrzne	tak
Zastosowanie wewnętrzne	tak

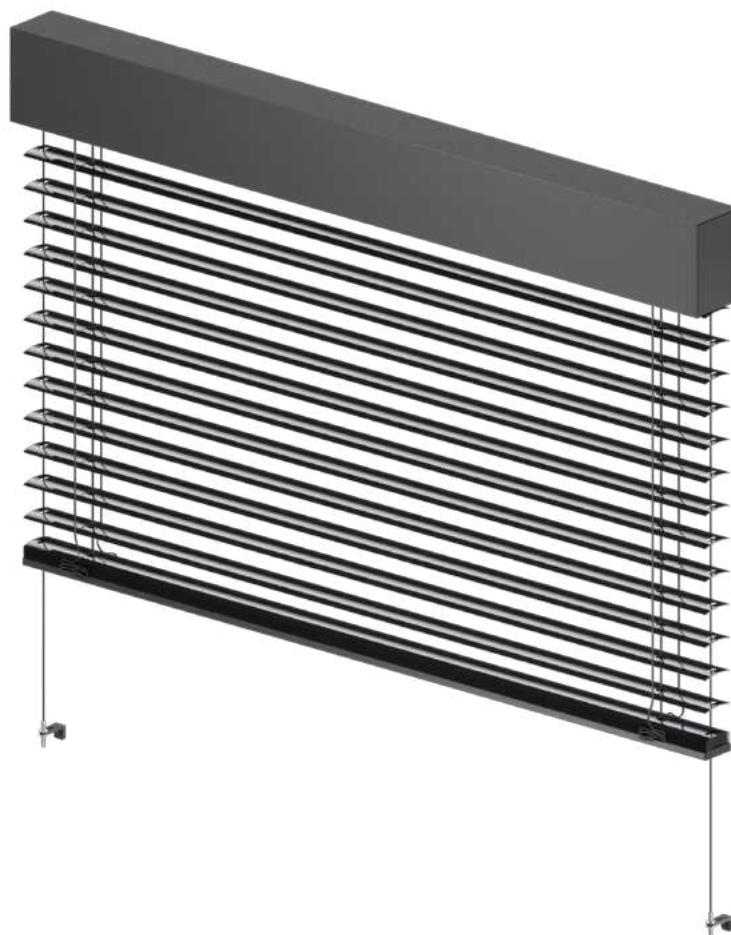
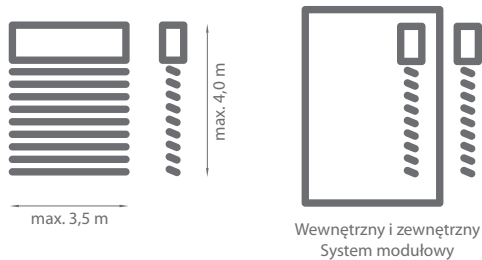

Standardowe kolory konstrukcji:



Kolorystyka z Palety SELT
strona: 150-151



Przekrój lameli

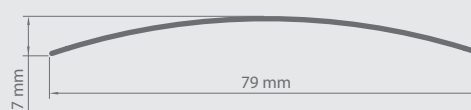



Właściwości:

- Aluminiowa blacha osłonowa o gr. 1,2 mm, 1,5 mm lub 2,0 mm w 4 wariantach
- Lamelle w kształcie litery C wykonane z blachy aluminiowej o grubości 0,4 mm
- Minimalna wysokość pakietu
- Płynne sterowanie kątem pochyłu lameli umożliwiające swobodną regulację natężenia światła
- Prowadnice linkowe ze stali ocynkowanej z opłotem poliamidowym
- Elementy tekstylne z poliestru utrwalane termicznie, odporne na rozciąganie, przecieranie i oddziaływanie promieni UV, drabinka wzmocniona **Kevlarem®**
- Opcja łączenia dowolnej ilości modułów
- Napęd ręczny lub elektryczny
- Możliwość lakierowania konstrukcji na dowolny kolor RAL (opcja)
- Dostępne uchwyty modułowe

ŻALUZJA FASADOWA C50 L

Kształt lameli	C
Kolorystyka	RAL
Napęd elektryczny	tak
Napęd ręczny	tak
Zastosowanie wewnętrzne	tak
• maks. szerokość i wysokość	3,0 m
Zastosowanie zewnętrzne	tak
• maks. szerokość i wysokość	2,5 m

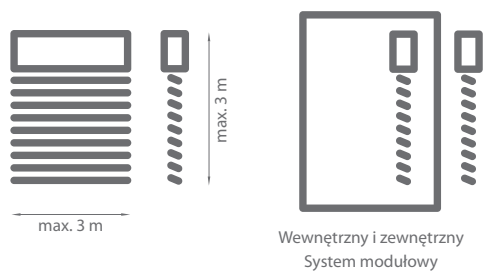

Standardowe kolory konstrukcji:



Kolorystyka z Palety SELT
strona: 150-151

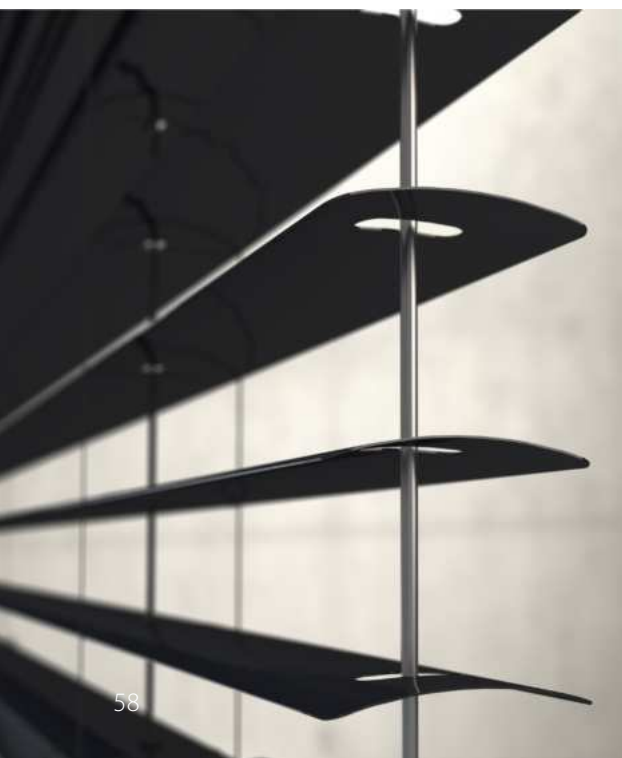
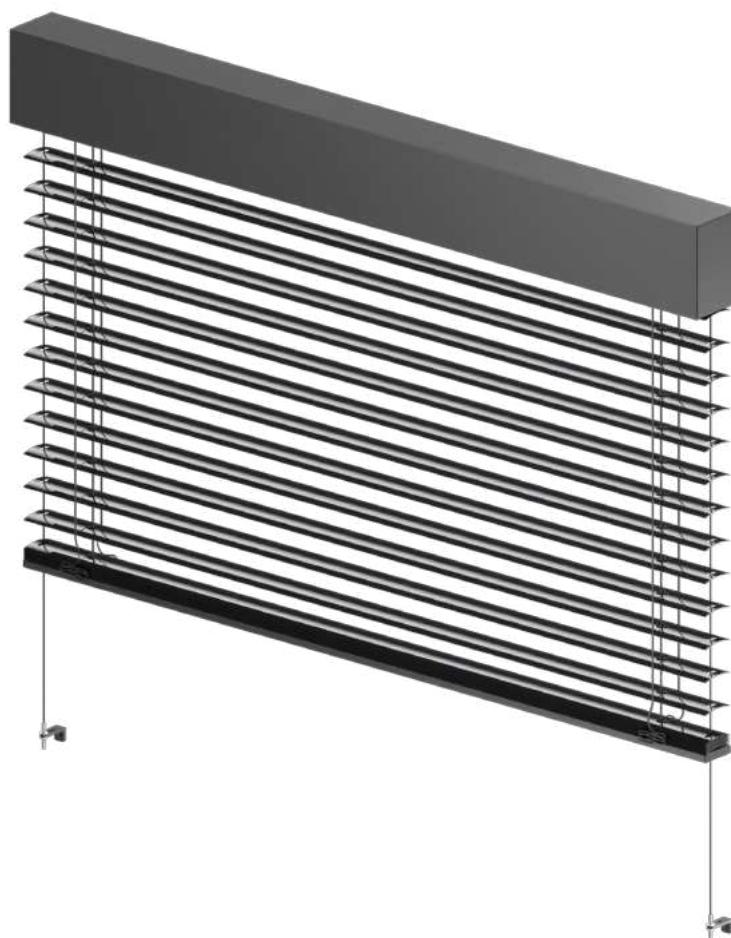

Przekrój lameli

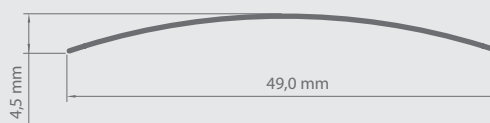



Właściwości:

- Aluminiowa blacha osłonowa o gr. 1,2 mm, 1,5 mm lub 2,0 mm w 4 wariantach
- Lamelle w kształcie litery C o szerokości 49 mm
- Płynne sterowanie kątem pochyłu lameli umożliwiające swobodną regulację natężenia światła
- Prowadnice linkowe ze stali ocynkowanej (2,5 mm) z opłotem poliamidowym o średnicy 3 mm
- Elementy tekstylne z poliestru utrwalane termicznie, odporne na rozciąganie, przecieranie i oddziaływanie promieni UV, drabinka wzmocniona Kevlarem®
- Opcja łączenia dowolnej ilości modułów
- Możliwość lakierowania konstrukcji na dowolny kolor RAL (opcja)
- Napęd ręczny lub elektryczny
- Dostępne uchwyty modułowe

ŻALUZJA WEWNĘTRZNA C50 SLIM

Kształt lameli	C
Kolorystyka	*
Napęd elektryczny	tak
Napęd ręczny	tak
Maksymalna szerokość	4,0 m
Maksymalna wysokość	3,5 m
Zastosowanie zewnętrzne	nie
Zastosowanie wewnętrzne	tak

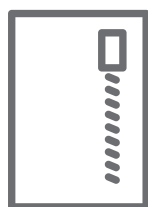
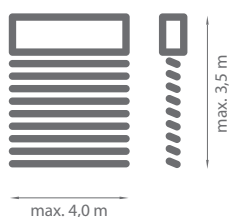

Wewnętrzny

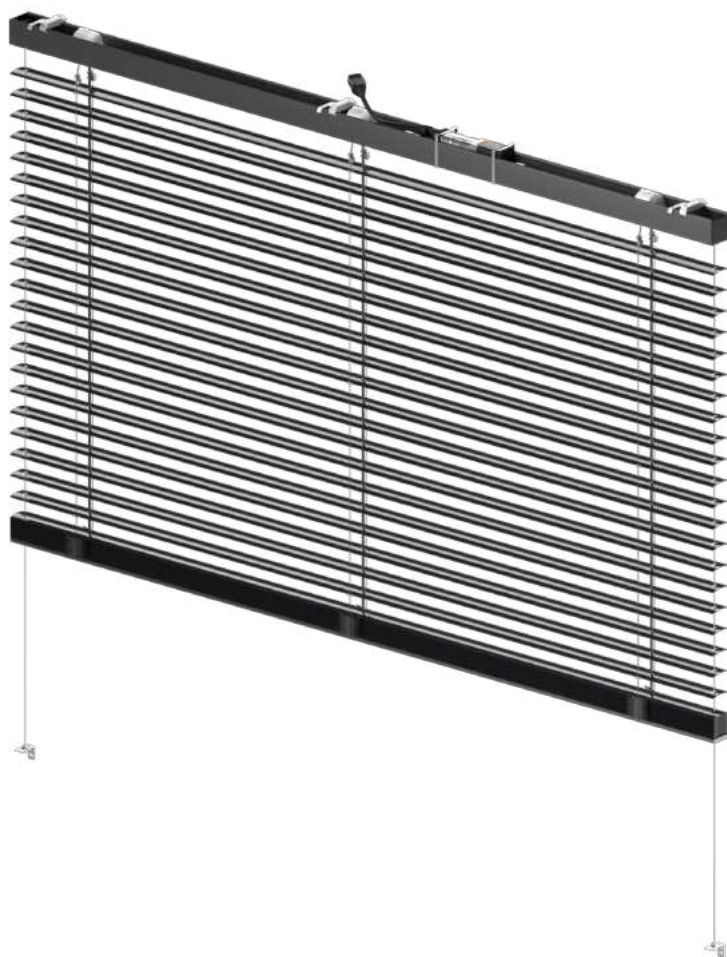

Kolorystyka lameli:



* - kolorystyka lameli wg. wzornika producenta



Przekrój lameli

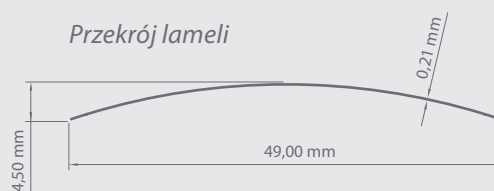



Właściwości:

- *Odwrócona szyna główna z ekstrudowanego aluminium*
- *Możliwość ukrycia żaluzji we wnęce lub suficie podwieszanym*
- *Pióra w kształcie litery C o grubości 0,21 mm*
- *Lamele z dodatkiem magnezu zapewniającego trwałość i elastyczność*
- *Płynne sterowanie kątem pochyłu lameli umożliwiające swobodną regulację natężenia światła*
- *Opcjonalnie perforowane lamele*
- *Elementy tekstylne z poliestru utrwalane termicznie, odporne na rozciąganie, przecieranie i oddziaływanie promieni UV, drabinka wzmocniona Kevlarem®*
- *Prowadnice linkowe ze stali ocynkowanej o średnicy 1,6 mm z opłotem poliamidowym lub wersja wolnowiszcząca*
- *Zminimalizowana wysokość pakietu*
- *Napęd ręczny lub elektryczny*



A modern office interior featuring a grey sofa, two yellow chairs, and large windows. The room has a dark carpet and a ceiling with recessed lighting. A glass partition wall is visible in the background, reflecting the office space.

SYSTEM REFLEKSOL

REFLEKSOL 125

Kolorystyka	RAL
Napęd elektryczny	tak
Napęd ręczny	nie
Maksymalna szerokość	3,50 m
Maksymalna wysokość	4,25 m
Zastosowanie zewnętrzne	tak
Zastosowanie wewnętrzne	nie

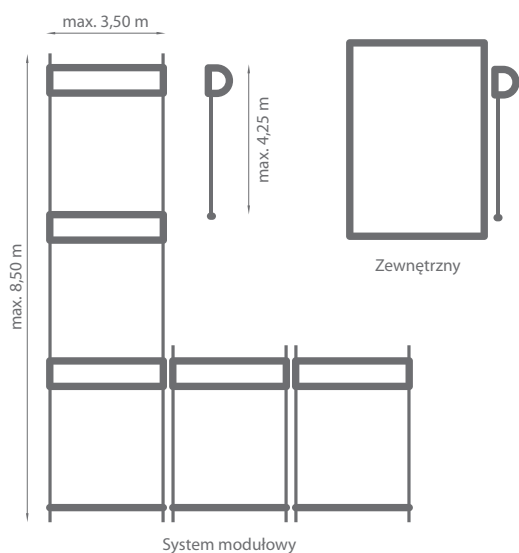

Standardowe kolory konstrukcji:



Kolorystyka z Palety SELT
strona: 150-151

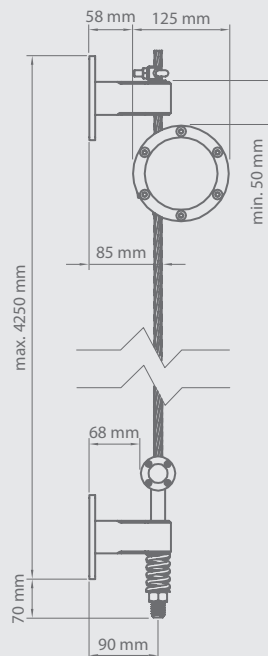



Właściwości:

- *Kaseta z ekstrudowanego aluminium o przekroju okrągłym*
- *Liny ze stali nierdzewnej o średnicy 10 mm*
- *Szeroka gama tkanin*
- *Dostęp do rewizji od przodu systemu*
- *Napęd elektryczny*
- *System przeznaczony do montażu fasadowego*
- *Opcja tworzenia modułów w pionie (do 8,5 m), jak i w poziomie*
- *Możliwość lakierowania konstrukcji na dowolny kolor RAL (opcja)*

REFLEKSOL 120 ZIIP

Kolorystyka	RAL
Napęd elektryczny	tak
Napęd ręczny	nie
Maksymalna szerokość	7 m
Maksymalna wysokość	4 m
Zastosowanie zewnętrzne	tak
Zastosowanie wewnętrzne	nie

Standardowe kolory konstrukcji:



Kolorystyka z Palety SELT
strona: 150-151

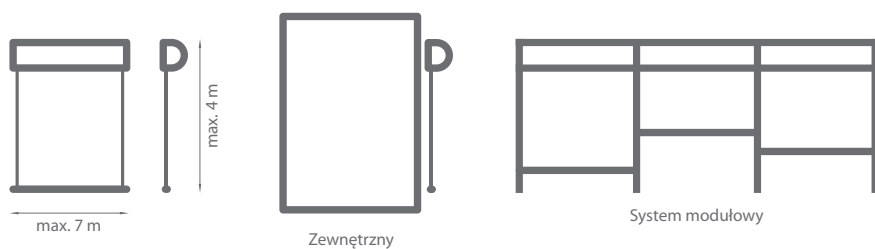

Wymiary kasety

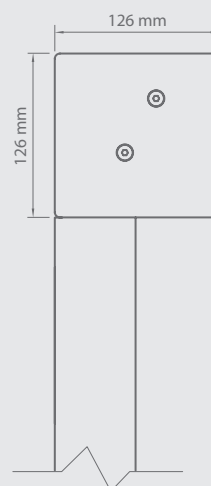



Właściwości:

- 6. klasa odporności wiatrowej (od szer. 4001 mm klasa 4)
- Kasety do montażu wewnętrznego lub ściennego wykonane z ekstrudowanego aluminium
- Mechanizm zamka błyskawicznego
- Dwuczęściowa prowadnica z systemem uszczelek kompensujących
- Opcja tworzenia modułów poprzez uchwyty modułowe
- System samonośny
- Napęd elektryczny
- Możliwość lakierowania konstrukcji na dowolny kolor RAL (opcja)
- Przy szerokości powyżej 4m i wysokości powyżej 3m oraz przy wszystkich systemach powyżej 5m szerokości zostanie zastosowana technologia **ZOOMTECH**®

REFLEKSOL 120 ZIIIIP DO ZABUDOWY

Kolorystyka	RAL
Napęd elektryczny	tak
Napęd ręczny	nie
Maksymalna szerokość	7 m
Maksymalna wysokość	4 m
Zastosowanie zewnętrzne	tak
Zastosowanie wewnętrzne	nie

Standardowe kolory konstrukcji:



Kolorystyka z Palety SELT
strona: 150-151

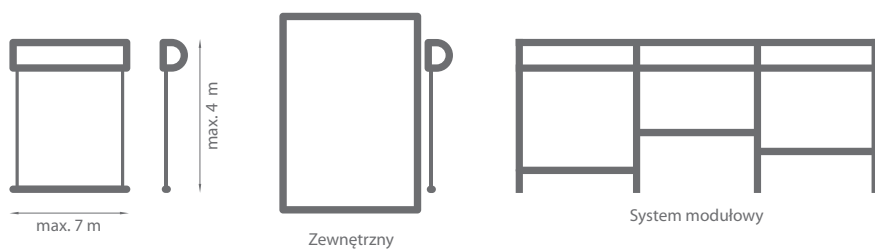

Wymiary kasety

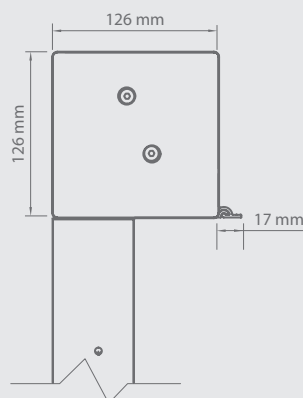



Właściwości:

- 6. klasa odporności wiatrowej (od szer. 4001 mm klasa 4)
- Kasety do montażu podtynkowego wykonane z ekstrudowanego aluminium wyposażone są w wypust, umożliwiającą wykonanie zewnętrznej wyprawy tynkarskiej
- Mechanizm zamka błyskawicznego
- System posiada rewizję od dołu kasety
- Opcja tworzenia modułów poprzez uchwyty modułowe
- Dwuczęściowa prowadnica z systemem uszczelek kompensujących
- Opcja tworzenia modułów poprzez uchwyty modułowe
- Napęd elektryczny
- System samonośny
- Możliwość lakierowania konstrukcji na dowolny kolor RAL (opcja)
- Przy szerokości powyżej 4m i wysokości powyżej 3m oraz przy wszystkich systemach powyżej 5m szerokości zostanie zastosowana technologia **ZOOMTECH**®

REFLEKSOL ZIMP BOX

Kolorystyka	RAL
Napęd elektryczny	tak
Napęd ręczny	nie
Maksymalna szerokość	4 m
Maksymalna wysokość	4 m
Zastosowanie zewnętrzne	tak
Zastosowanie wewnętrzne	nie

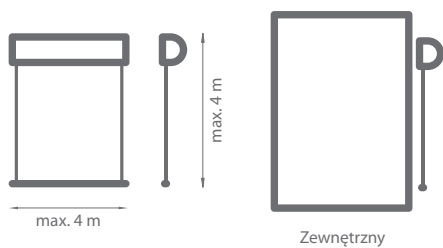

Standardowe kolory konstrukcji:



Kolorystyka z Palety SELT
strona: 150-151

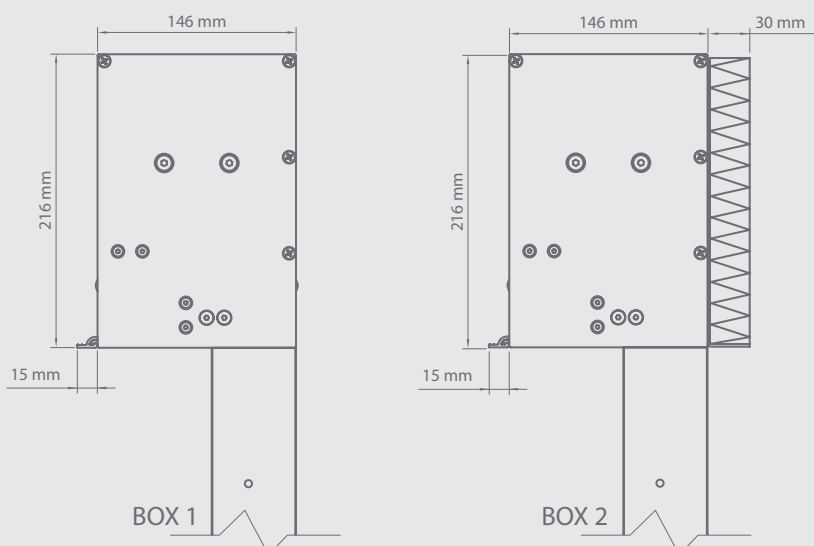



Właściwości:

- 6. klasa odporności wiatrowej
- Kasety do montażu podtynkowego wykonane z aluminium ekstrudowanego, wyposażone są w wypust, umożliwiający wykonanie zewnętrznej wyprawy tynkarskiej
- Mechanizm zamka błyskawicznego
- Dwie pokrywy rewizyjne umożliwiające łatwy dostęp i montaż
- Dwuczęściowa prowadnica z systemem uszczelki kompensujących
- Belka dolna chowana w kasecie
- Wariant BOX 2 z dociepleniem nadproża
- Szeroka gama tkanin
- Napęd elektryczny
- Dostępny wariant samonośny gdzie skrzynka wsparta jest na prowadnicy
- Możliwość lakierowania konstrukcji na dowolny kolor RAL (opcja)

REFLEKSOL 95 ZIIP

Kolorystyka	RAL
Napęd elektryczny	tak
Napęd ręczny	nie
Maksymalna szerokość	2,7 m
Maksymalna wysokość	3,0 m
Zastosowanie zewnętrzne	tak
Zastosowanie wewnętrzne	nie

Standardowe kolory konstrukcji:



Kolorystyka z Palety SELT
strona: 150-151

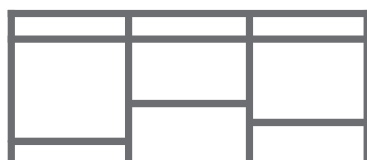
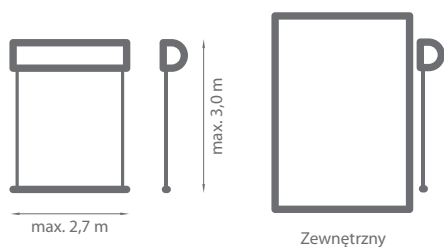

System modułowy



Wymiary kasety

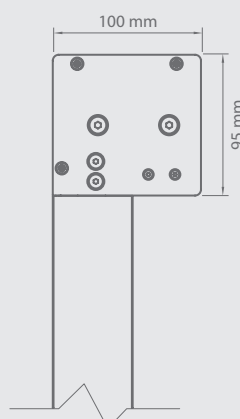



Właściwości:

- 6. klasa odporności wiatrowej
- Kasety do montażu wnękowego lub ściennego wykonane z ekstrudowanego aluminium
- Mechanizm zamka błyskawicznego
- Rewizja z przodu kasety
- Dwuczęściowa prowadnica z systemem uszczelek kompensujących
- Napęd elektryczny
- System samonośny
- Możliwość lakierowania konstrukcji na dowolny kolor RAL (opcja)
- Opcja tworzenia modułów poprzez uchwyty modułowe

REFLEKSOL 120

Kolorystyka	RAL
Napęd elektryczny	tak
Napęd ręczny	nie
Prowadnice ekstrudowane	
• maksymalna szerokość	4,0 m
• maksymalna wysokość	4,0 m
Prowadnice linkowe	
• maksymalna szerokość	3,5 m
• maksymalna wysokość	3,0 m

Standardowe kolory konstrukcji:



Kolorystyka z Palety SELT
strona: 150-151

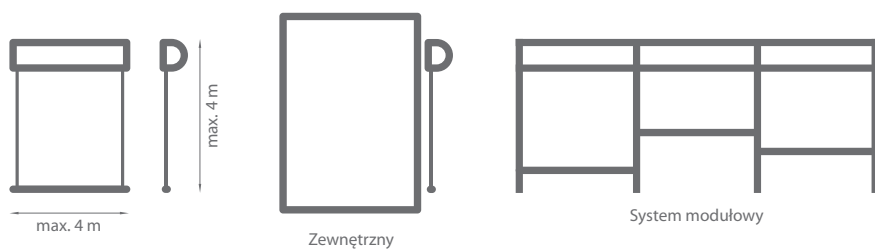

Wymiary kasety

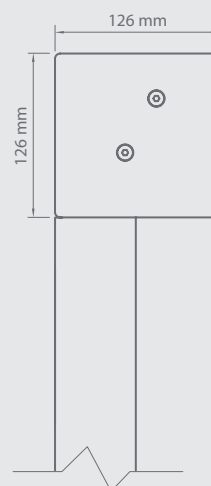



Właściwości:

- Kasety do montażu wewnątrz lub na fasadzie wykonane z ekstrudowanego aluminium
- Prowadnice listwowe z ekstrudowanego aluminium lub linka ze stali nierdzewnej
- Dostęp do rewizji od przodu kasety
- Szeroka gama tkanin
- Napęd elektryczny
- Dostępny wariant samonośny
- Opcja tworzenia modułów poprzez wspólną prowadnicę modułową
- Możliwość lakierowania konstrukcji na dowolny kolor RAL (opcja)
- Możliwość zastosowania profilu przeciwwietrznego „ANTYWIND”

REFLEKSOL

120

DO ZABUDOWY

Kolorystyka	RAL
Napęd elektryczny	tak
Napęd ręczny	nie
Prowadnice ekstrudowane	
• maksymalna szerokość	4,0 m
• maksymalna wysokość	4,0 m
Prowadnice linkowe	
• maksymalna szerokość	3,5 m
• maksymalna wysokość	3,0 m

Standardowe kolory konstrukcji:



Kolorystyka z Palety SELT
strona: 150-151

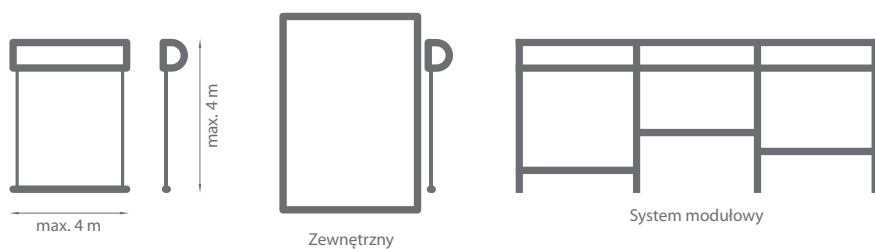

Wymiary kasety

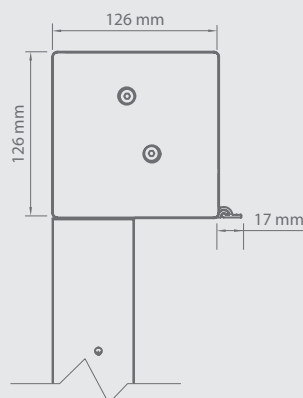



Właściwości:

- *Kaseta do montażu podtynkowego wykonana z ekstrudowanego aluminium wyposażona jest w wypust, umożliwiający wykonanie zewnętrznej wyprawy tynkarskiej*
- *Prowadnice listwowe z ekstrudowanego aluminium lub linka ze stali nierdzewnej*
- *System posiada rewizję od dołu kasety*
- *Napęd elektryczny*
- *System samonośny*
- *Możliwość lakierowania konstrukcji na dowolny kolor RAL (opcja)*
- *Szeroka gama tkanin*
- *Opcja tworzenia modułów poprzez wspólną prowadnicę modułową*
- *Możliwość zastosowania profilu przeciwwietrznego „ANTYWIND”*

MARKIZOLETA 120

Kolorystyka	RAL
Napęd elektryczny	tak
Napęd ręczny	nie
Maksymalna szerokość	3,5 m
Maksymalna wysokość	4,0 m
Zastosowanie zewnętrzne	tak
Zastosowanie wewnętrzne	nie

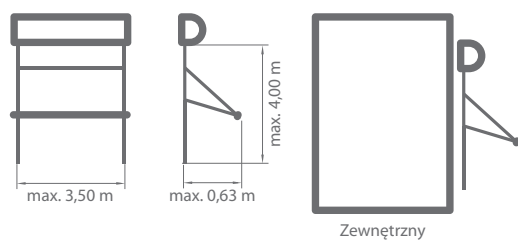

System modułowy

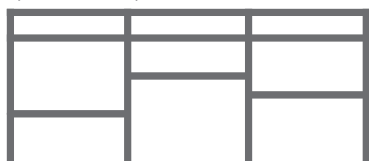

Standardowe kolory konstrukcji:



Kolorystyka z Palety SELT
strona: 150-151



Wymiary kasety

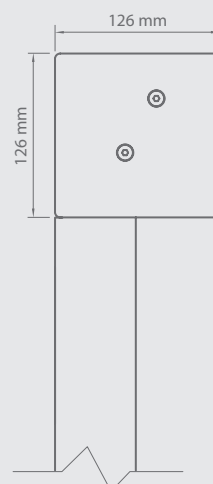



Właściwości:

- *Kaseta do montażu wewnętrznego, ściennego lub fasadowego wykonana z ekstrudowanego aluminium*
- *Prowadnice listwowe z ekstrudowanego aluminium*
- *Specjalne ramię tworzące kąt pochylenia max. 135°*
- *Dostępny wariant samonośny*
- *Rewizja od przodu kasety*
- *Szeroka gama tkanin*
- *Napęd elektryczny*
- *Możliwość lakierowania konstrukcji na dowolny kolor RAL (opcja)*
- *Opcja tworzenia modułów poprzez wspólną prowadnicę modułową*

MARKIZOLETA

120

DO ZABUDOWY

Kolorystyka	RAL
Napęd elektryczny	tak
Napęd ręczny	nie
Maksymalna szerokość	3,5 m
Maksymalna wysokość	4,0 m
Zastosowanie zewnętrzne	tak
Zastosowanie wewnętrzne	nie

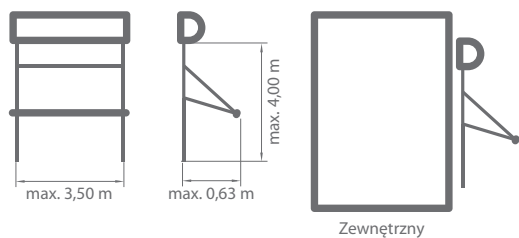

System modułowy

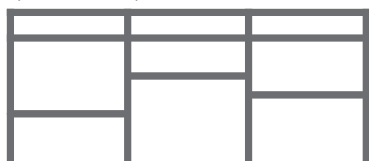

Standardowe kolory konstrukcji:



Kolorystyka z Palety SELT
strona: 150-151



Wymiary kasety

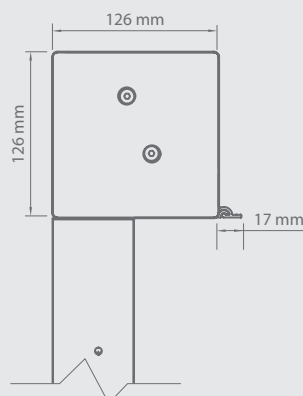



Właściwości:

- *Kaseta do montażu podtynkowego wykonana z ekstrudowanego aluminium wyposażona jest w wypust, umożliwiającą wykonanie zewnętrznej wyprawy tynkarskiej*
- *Prowadnice listwowe z ekstrudowanego aluminium*
- *Specjalne ramię tworzące kąt pochylenia max. 135°*
- *Dostępny wariant samonośny*
- *System posiada rewizję od dołu kasety*
- *Szeroka gama tkanin*
- *Napęd elektryczny*
- *Możliwość lakierowania konstrukcji na dowolny kolor RAL (opcja)*
- *Opcja tworzenia modułów poprzez wspólną prowadnicę modułową*

REFLEKSOL 103

Kolorystyka	RAL
Napęd elektryczny	tak
Napęd ręczny	tak
Prowadnice ekstrudowane	
• maksymalna szerokość	4,5 m
• maksymalna wysokość	4,0 m
Prowadnice linkowe - zewnątrz	
• maksymalna szerokość	3,5 m
• maksymalna wysokość	3,0 m
Prowadnice linkowe - wewnątrz	
• maksymalna szerokość	4,5 m
• maksymalna wysokość	4,0 m



Standardowe kolory konstrukcji:



Kolorystyka z Palety SELT
strona: 150-151

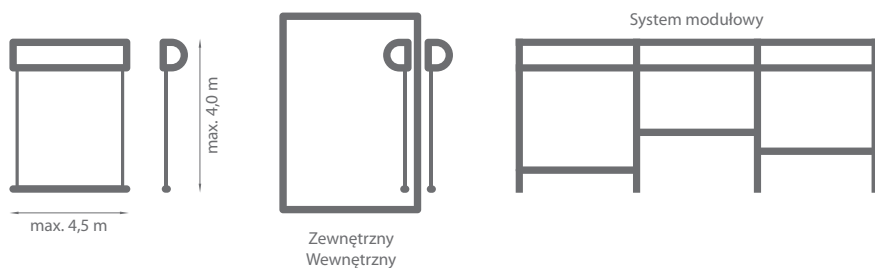

Wymiary kasety

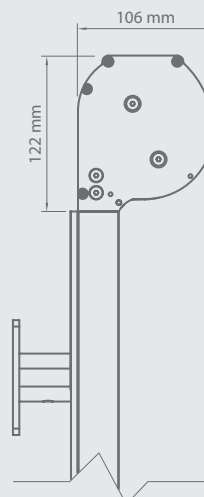



Właściwości:

- *Kaseta z ekstrudowanego aluminium*
- *Rewizja systemu od przodu kasety*
- *Prowadnice z ekstrudowanego aluminium lub prowadnice linkowe ze stali nierdzewnej*
- *Możliwość zastosowania profilu przeciwwietrznego „ANTYWIND”*
- *Szeroka gama tkanin*
- *Napęd ręczny lub elektryczny*
- *Możliwość montażu ściennego, wnękowego i fasadowego*
- *Opcja tworzenia modułów poprzez wspólną prowadnicę oraz uchwyty modułowe*
- *Dostępny wariant samonośny*
- *Możliwość lakierowania konstrukcji na dowolny kolor RAL (opcja)*

MARKIZOLETA 103

Kolorystyka	RAL
Napęd elektryczny	tak
Napęd ręczny	tak
Maksymalna szerokość	3,5 m
Maksymalna wysokość	4,0 m
Zastosowanie zewnętrzne	tak
Zastosowanie wewnętrzne	nie

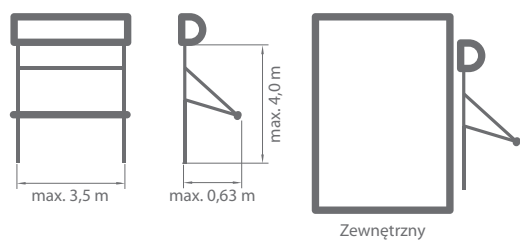

System modułowy

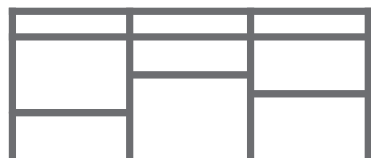

Standardowe kolory konstrukcji:



Kolorystyka z Palety SELT
strona: 150-151



Wymiary kasety

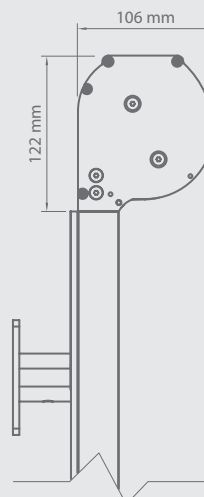



Właściwości:

- Kasety z ekstrudowanego aluminium
- Rewizja systemu od przodu kasety
- Prowadnice z ekstrudowanego aluminium
- Specjalne ramię tworzące kąt pochylecia max. 135°
- Szeroka gama tkanin
- Napęd ręczny lub elektryczny
- Dostępny wariant samonośny
- Możliwość lakierowania konstrukcji na dowolny kolor RAL (opcja)
- Podwyższono klasę wyrobu do 2 dla maks. rozmiaru: szer.. 2,6 m i wys. 3,2 m
- Opcja tworzenia modułów poprzez wspólną prowadnicę oraz uchwyty modułowe

REFLEKSOL 95

Kolorystyka	RAL
Napęd elektryczny	tak
Napęd ręczny	nie
Maksymalna szerokość	3,5 m
Maksymalna wysokość	4,0 m
Zastosowanie zewnętrzne	tak
Zastosowanie wewnętrzne	tak

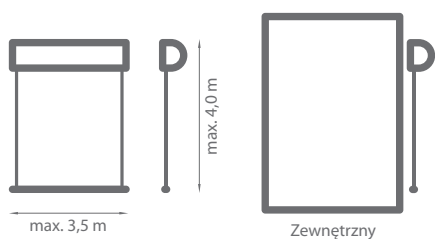

System modułowy



Standardowe kolory konstrukcji:



Kolorystyka z Palety SELT
strona: 150-151



Wymiary kasety

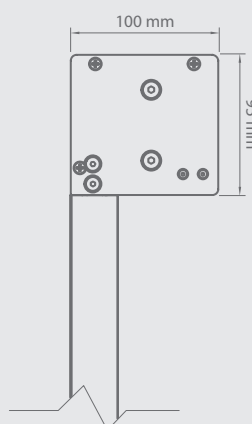



Właściwości:

- *Kaseta do montażu wewnętrznego lub fasadowego wykonana z ekstrudowanego aluminium*
- *Prowadnice listwowe z ekstrudowanego aluminium*
- *Dostęp do rewizji od przodu kasety*
- *Szeroka gama tkanin*
- *Napęd elektryczny*
- *System samonośny*
- *Opcja tworzenia modułów poprzez wspólną prowadnicę modułową*
- *Możliwość lakierowania konstrukcji na dowolny kolor RAL (opcja)*

REFLEKSOL 90

Kolorystyka	RAL
Napęd elektryczny	tak
Napęd ręczny	tak
Prowadnice ekstrudowane	
• maksymalna szerokość	3,0 m
• maksymalna wysokość	4,0 m
Prowadnice linkowe - zewnątrz	
• maksymalna szerokość i wysokość	3,0 m
Prowadnice linkowe - wewnątrz	
• maksymalna szerokość	3,0 m
• maksymalna wysokość	4,0 m

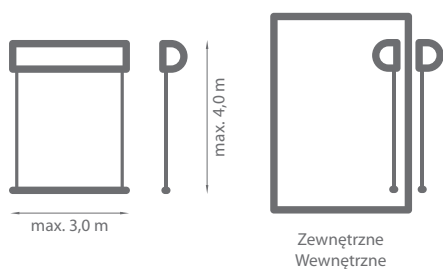

Standardowe kolory konstrukcji:



Kolorystyka z Palety SELT
strona: 150-151



Wymiary kasety

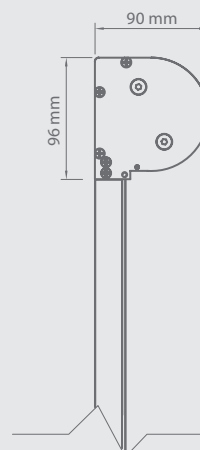



Właściwości:

- Kasety z ekstrudowanego aluminium
- Rewizja systemu od przodu kasety
- Prowadnice listwowe z ekstrudowanego aluminium lub prowadnice linkowe ze stali nierdzewnej
- Możliwość zastosowania profilu przeciwwietrznego „ANTYWIND”
- Szeroka gama tkanin
- Napęd ręczny lub elektryczny
- Możliwość montażu ściennego, wnękowego i fasadowego
- Dostępny wariant samonośny
- Możliwość lakierowania konstrukcji na dowolny kolor RAL (opcja)
- System samonośny tylko z prowadnicą G31 i G80

REFLEKSOL 85 SA/MA

Kolorystyka	RAL
Napęd elektryczny	nie
Napęd ręczny	tak
Maksymalna szerokość SA	2,2 m
Maksymalna szerokość MA	2,5 m
Maksymalna wysokość SA	2,5 m
Maksymalna wysokość MA	3,0 m
Zastosowanie zewnętrzne	nie
Zastosowanie wewnętrzne	tak



Standardowe kolory konstrukcji:



Kolorystyka z Palety SELT
strona: 150-151

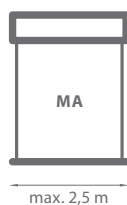
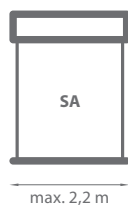

Wewnętrzny



Wymiary kasety

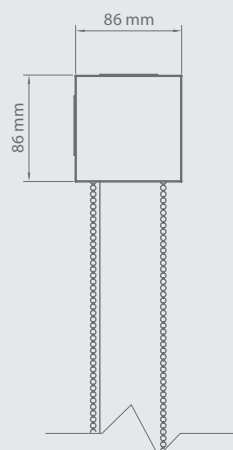



Właściwości:

- *Kaseta z ekstrudowanego aluminium o przekroju kwadratowym*
- *System wolnowiszący*
- *Montaż wewnętrzny*
- *Szeroka gama tkanin*
- *Boczki kasety z tworzywa*
- *Sterowanie za pomocą łańcuszka R85 MA*
- *Sterowanie za pomocą łańcuszka lub belki dolnej R85 SA*
- *Mechanizm samohamujący (R85 SA)*
- *Możliwość lakierowania konstrukcji na dowolny kolor RAL (opcja)*
- *Dołączone elementy zabezpieczające łańcuszek*

REFLEKSOL 85 A

Kolorystyka	RAL
Napęd elektryczny	tak
Napęd ręczny	nie
Maksymalna szerokość	2,6 m
Maksymalna wysokość	2,6 m
Zastosowanie zewnętrzne	nie
Zastosowanie wewnętrzne	tak

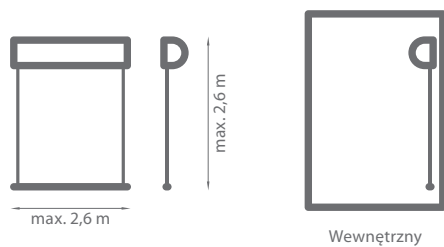

Standardowe kolory konstrukcji:



Kolorystyka z Palety SELT
strona: 150-151



Wymiary kasety

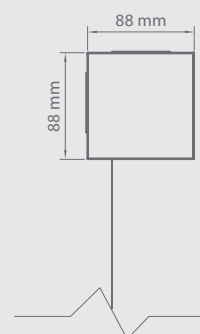



Właściwości:

- *Kaseta z ekstrudowanego aluminium o przekroju kwadratowym*
- *Estetyczne aluminiowe boczki w kolorze kasety*
- *System wolnowiszący*
- *Montaż wewnętrzny*
- *Szeroka gama tkanin*
- *Sterowanie elektryczne*
- *Możliwość lakierowania konstrukcji na dowolny kolor RAL (opcja)*

REFLEKSOL 76

Kolorystyka	RAL
Napęd elektryczny	tak
Napęd ręczny	tak
Maksymalna szerokość	2,6 m
Maksymalna wysokość	2,6 m
Zastosowanie zewnętrzne	tak
Zastosowanie wewnętrzne	tak

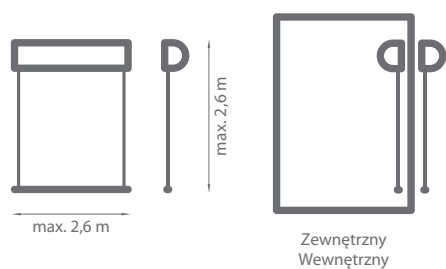

Standardowe kolory konstrukcji:



Kolorystyka z Palety SELT
strona: 150-151

Wymiary kasety

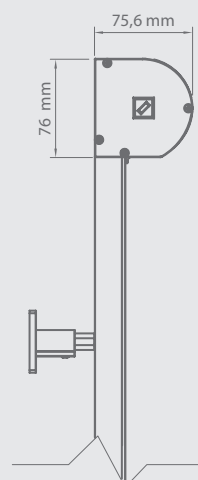



Właściwości:

- *Kaseta z ekstrudowanego aluminium*
- *Boczki z tworzywa sztucznego*
- *Rewizja systemu od tyłu kasety*
- *Prowadnice listwowe z ekstrudowanego aluminium lub prowadnice linkowe ze stali nierdzewnej*
- *Szeroka gama tkanin*
- *Napęd ręczny lub elektryczny*
- *Możliwość montażu ściennego, wnękowego oraz fasadowego*
- *Dostępny wariant samonośny*
- *Możliwość lakierowania konstrukcji na dowolny kolor RAL (opcja)*

REFLEKSOL XXL

Kolorystyka	RAL
Napęd elektryczny	tak
Napęd ręczny	tak
Zastosowanie zewnętrzne	tak
• maks. szerokość i wysokość	3,0 m
Zastosowanie wewnętrzne	tak
• maksymalna szerokość	4,5 m
• maksymalna wysokość	5,0 m

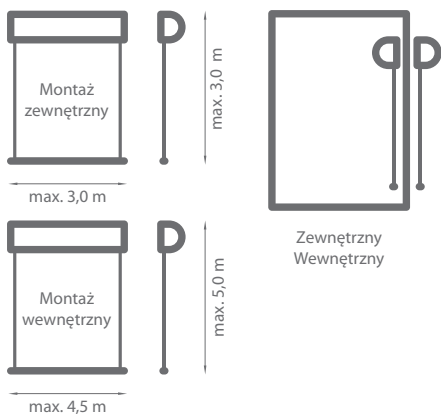

Standardowe kolory konstrukcji:



Kolorystyka z Palety SELT
strona: 150-151



Wymiary uchwytu ścienna-sufitowego

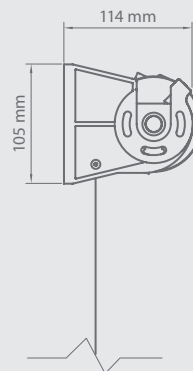



Właściwości:

- System bezkasetowy
- Prowadnice linkowe ze stali nierdzewnej
- System w wersji wolnowiszącej tylko przy montażu wewnętrznym
- Możliwość zastosowania różnych wariantów belek dolnych
- Szeroka gama tkanin
- Napęd ręczny lub elektryczny
- Montaż ścienny lub sufitowy
- Możliwość lakierowania konstrukcji na dowolny kolor RAL (opcja)

REFLEKSOL XL

Kolorystyka	RAL
Napęd elektryczny	tak
Napęd ręczny	tak
Zastosowanie wewnętrzne	tak
• maks. szerokość i wysokość	4 m
Zastosowanie zewnętrzne	tak
• maks. szerokość i wysokość	3 m

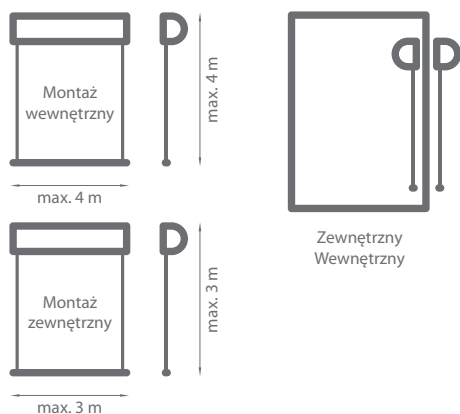

Standardowe kolory konstrukcji:



Kolorystyka z Palety SELT
strona: 150-151



Wymiary uchwyty ścienna-sufitowego

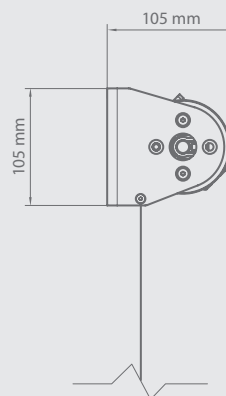



Właściwości:

- System bezkasetowy
- Aluminiowe uchwyty
- Prowadnice linkowe ze stali nierdzewnej
- System w wersji wolnowiszącej tylko przy montażu wewnętrznym
- Możliwość zastosowania różnych wariantów belek dolnych
- Szeroka gama tkanin
- Napęd ręczny lub elektryczny
- Montaż ścienny lub sufitowy
- Możliwość lakierowania konstrukcji na dowolny kolor RAL (opcja)

REFLEKSOL XL MA

Kolorystyka	RAL
Napęd elektryczny	nie
Napęd ręczny	tak
Maksymalna szerokość	3,0 m
Maksymalna wysokość	3,5 m
Zastosowanie zewnętrzne	nie
Zastosowanie wewnętrzne	tak

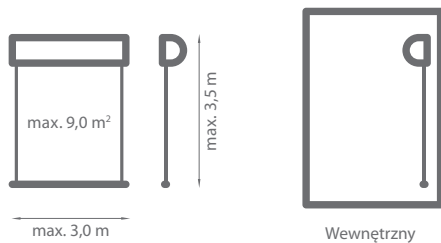

Standardowe kolory konstrukcji:



Kolorystyka z Palety SELT
strona: 150-151



Wymiary uchwyty ścienna-sufitowego

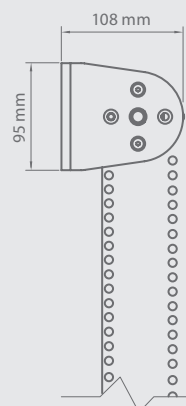



Właściwości:

- System bezkasetowy
- Aluminiowe uchwyty
- Prowadnica linkowa ze stali nierdzewnej lub wersja wolnowisząca
- Szeroka gama tkanin
- Napęd ręczny w postaci metalowego łańcuszka
- Montaż ścienny lub sufitowy
- System przeznaczony do montażu wewnętrznego
- Możliwość lakierowania konstrukcji na dowolny kolor RAL (opcja)
- Dołączone elementy zabezpieczające łańcuszek

REFLEKSOL XS

Kolorystyka	RAL
Napęd elektryczny	tak
Napęd ręczny	tak
Maksymalna szerokość	2,6 m
Maksymalna wysokość	2,6 m
Zastosowanie zewnętrzne	nie
Zastosowanie wewnętrzne	tak

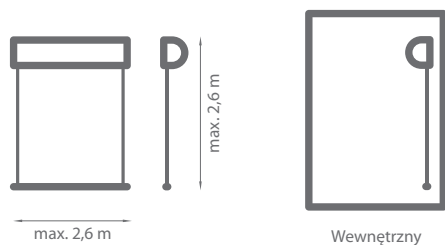

Standardowe kolory konstrukcji:



Kolorystyka z Palety SELT
strona: 150-151



Wymiary uchwyty ścienneo-sufitowego

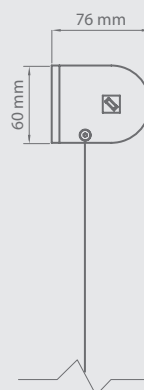



Właściwości:

- System bezkasetowy
- Aluminiowe uchwyty niewielkich rozmiarów
- Prowadnica linkowa ze stali nierdzewnej lub wersja wolnowisząca
- Możliwość zastosowania różnych wariantów belek dolnych
- Szeroka gama tkanin
- Napęd ręczny lub elektryczny
- Montaż ścienny lub sufitowy
- System przeznaczony wyłącznie do montażu wewnętrznego
- Możliwość lakierowania konstrukcji na dowolny kolor RAL (opcja)



HARBOUR
LOUNGE
Vintage



SYSTEM VERANDA

SYSTEM VERANDA

Kolorystyka	RAL
Napęd elektryczny	tak
Napęd ręczny	nie
Maksymalna szerokość*	4,5 m
Maksymalna wysokość*	5,0 m

* Szczegółowe informacje znajdują się w cenniku

Standardowe kolory konstrukcji:



Kolorystyka z Palety SELT
strona: 150-151

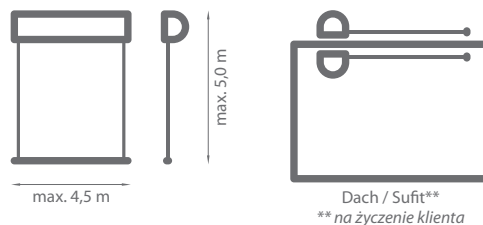

System modułowy

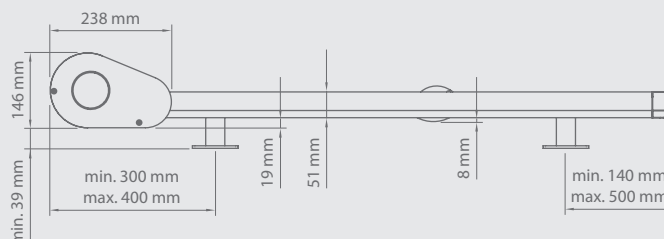
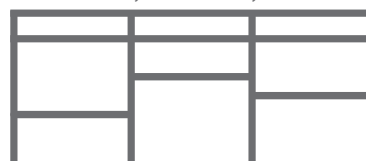



Właściwości:

- *Konstrukcja z ekstrudowanego aluminium*
- *Veranda posiada system naciągu tkaniny umiejscowiony w belce przedniej*
- *Montaż dachowy oraz możliwość montażu w wersji podwieszanej na wyraźne życzenie klienta*
- *Szeroka gama tkanin*
- *Napęd elektryczny*
- *Możliwość lakierowania konstrukcji na dowolny kolor RAL (opcja)*
- *Dostępny montaż modułowy*

SYSTEM VERANDA FTS

Kolorystyka	RAL
Napęd elektryczny	tak
Napęd ręczny	nie
Maksymalna szerokość*	4,5 m
Maksymalna wysokość*	6,5 m

* Szczegółowe informacje znajdują się w cenniku

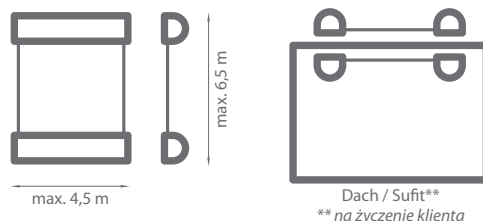

Standardowe kolory konstrukcji:



Kolorystyka z Palety SELT
strona: 150-151

System modułowy

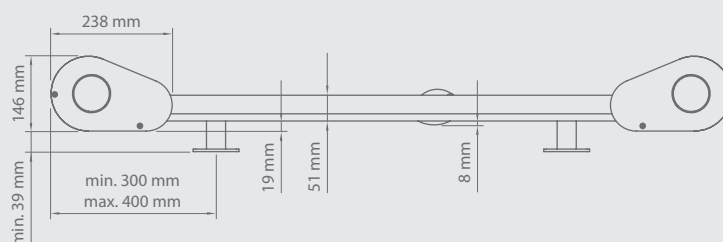



Właściwości:

- *Konstrukcja z ekstrudowanego aluminium*
- *Możliwość montażu modułowego*
- *Dwa silniki z wbudowanymi czujnikami przeciążeniowymi*
- *Montaż dachowy oraz możliwość montażu w wersji podwieszanej na wyraźne życzenie klienta*
- *Możliwość przesłonięcia dużych powierzchni bez konieczności podziału systemu*
- *Szeroka gama tkanin*
- *Napęd elektryczny*
- *Możliwość lakierowania konstrukcji na dowolny kolor RAL (opcja)*





MARKIZY

MARKIZA DAKAR



Kolorystyka	RAL
Napęd elektryczny	tak
Napęd ręczny	tak
Maksymalna szerokość	6,0 m
Maksymalny wysięg	3,6 m
Kaseta	tak
Kąt pochyłu	5°-40°
Poszycie	150 wzorów
Falbana	tak

Standardowe kolory konstrukcji:

- RAL 9010 mat
- RAL 9006 mat
- RAL 1015 mat
- RAL 8014 mat
- FSM 71319

Korby i przekładnie są dostępne w kolorach:
RAL 9010, RAL 1013, RAL 8017, RAL 9006, RAL 7016.

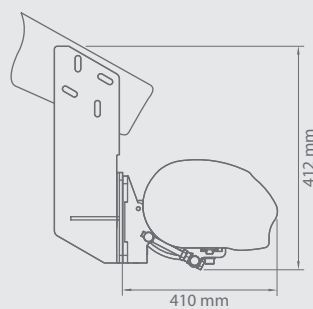
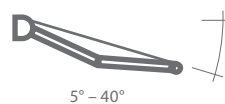
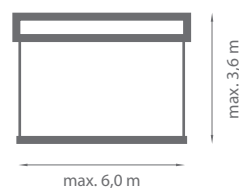

Montaż do krokwi dachowej

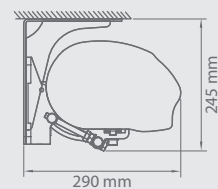

Montaż do sufitu

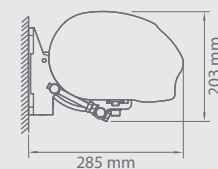

Montaż do ściany



Właściwości:

- *Konstrukcja z ekstrudowanego aluminium*
- *Łańcuchy Flyera w ramionach*
- *Podpora rury nawojowej*
- *Kaseta chroni tkaninę przed czynnikami atmosferycznymi*
- *Zastosowanie w kasecie uszczelki zabezpieczającej dodatkowo chroni poszycie*
- *Możliwość zastosowania podpór teleskopowych*
- *Prosta obsługa przy wykorzystaniu pełnej automatyki pogodowej*
- *Dedykowana podpora teleskopowa - wersja standard*

MARKIZA CASABLANCA



Kolorystyka	RAL
Napęd elektryczny	tak
Napęd ręczny	tak
Maksymalna szerokość	6,0 m
Maksymalny wysięg	3,6 m
Kaseta	tak
Kąt pochyłu	5°–40°
Poszycie	150 wzorów
Falbana	nie

Standardowe kolory konstrukcji:

- RAL 9010 mat
- RAL 9006 mat
- RAL 1015 mat
- RAL 8014 mat
- FSM 71319

Korby i przekładnie są dostępne w kolorach:
RAL 9010, RAL 1013, RAL 8017, RAL 9006, RAL 7016.

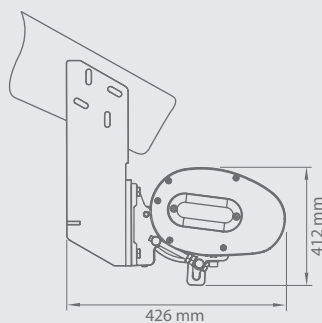
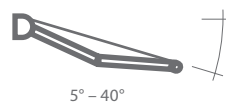
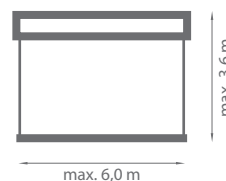

Montaż do krokwi dachowej

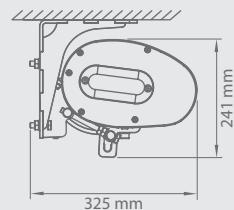

Montaż do sufitu

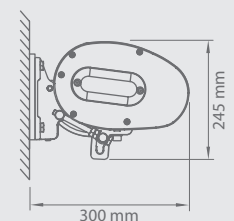

Montaż do ściany



Właściwości:







- Konstrukcja z ekstrudowanego aluminium
- Łańcuchy Flyera w ramionach
- Podpora rury nawojowej przy dużych szerokościach
- Kaseca osłaniająca tkaninę przed czynnikami atmosferycznymi
- Zastosowanie w kasecie uszczelki zabezpieczającej dodatkowo chroni poszycie
- Zastosowanie aluminiowych boczków
- Prosta obsługa przy wykorzystaniu pełnej automatyki pogodowej

MARKIZA PALLADIO



Kolorystyka	RAL
Napęd elektryczny	tak
Napęd ręczny	tak
Maksymalna szerokość	7,0 m
Maksymalny wysięg	3,6 m
Kaseta	tak
Kąt pochyłu	5°-50°
Poszycie	150 wzorów
Falbana	tak

Standardowe kolory konstrukcji:

-  RAL 9010 mat
-  RAL 9006 mat
-  RAL 1015 mat
-  RAL 8014 mat
-  FSM 71319
-  RAL 9005 str

Korby i przekładnie są dostępne w kolorach:
RAL 9010, RAL 1013, RAL 8017, RAL 9006, RAL 7016.

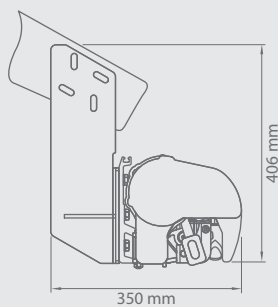
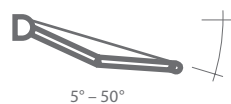
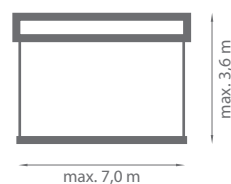

Montaż do krokwi dachowej

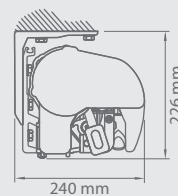

Montaż do sufitu

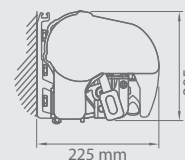

Montaż do ściany



Właściwości:

- *Konstrukcja z ekstrudowanego aluminium*
- *Łańcuchy Flyera w ramionach*
- *Belkę nośną stanowi profil zamknięty o przekroju kwadratu*
- *Dodatkowo wzmocniona kasetą*
- *Kaseta chroni tkaninę przed czynnikami atmosferycznymi*
- *Belka nośna ułatwia montaż systemu*
- *Prosta obsługa przy wykorzystaniu pełnej automatyki pogodowej*
- *Możliwość zastosowania podpór teleskopowych*
- *Zestaw ramion krzyżowych o maksymalnym wysięgu 3,1 m*
- *Dostępne wysięgi w kolorze RAL 9005 mat: 2,6 m, 3,1 m, i 3,6 m*

MARKIZA CORSIKA

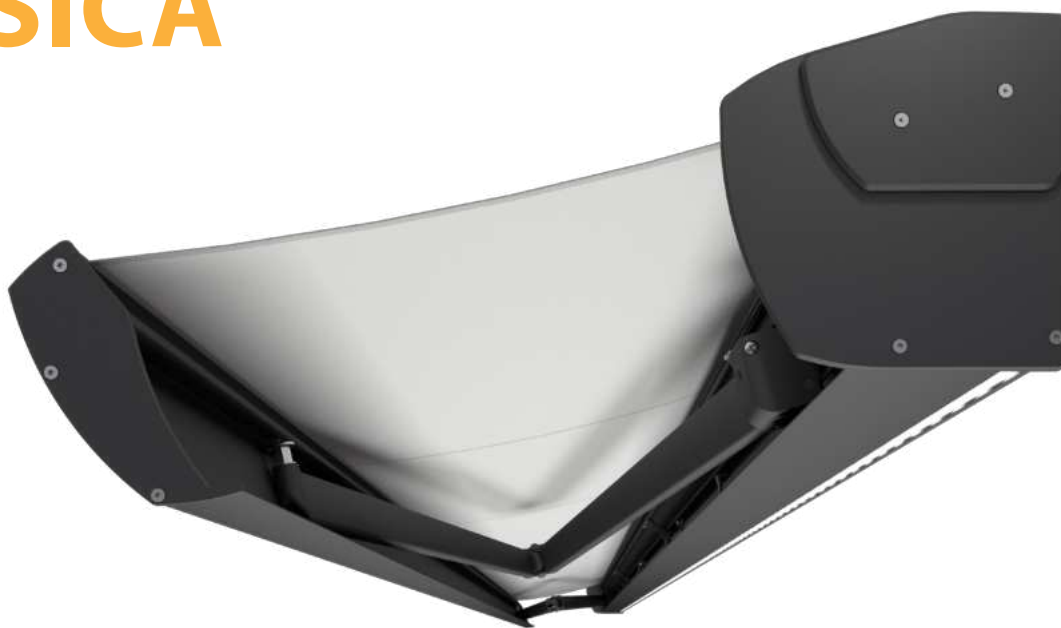

Kolorystyka	RAL
Napęd elektryczny	tak
Napęd ręczny	nie
Maksymalna szerokość	7,0 m
Maksymalny wysięg	3,6 m
Kaseta	tak
Kąt pochyłu	5°-35°
Poszycie	150 wzorów
Falbana	nie

Standardowe kolory konstrukcji:

- RAL 9010 mat
- RAL 9006 mat
- RAL 1015 mat
- RAL 8014 mat
- FSM 71319

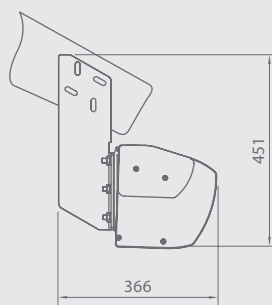
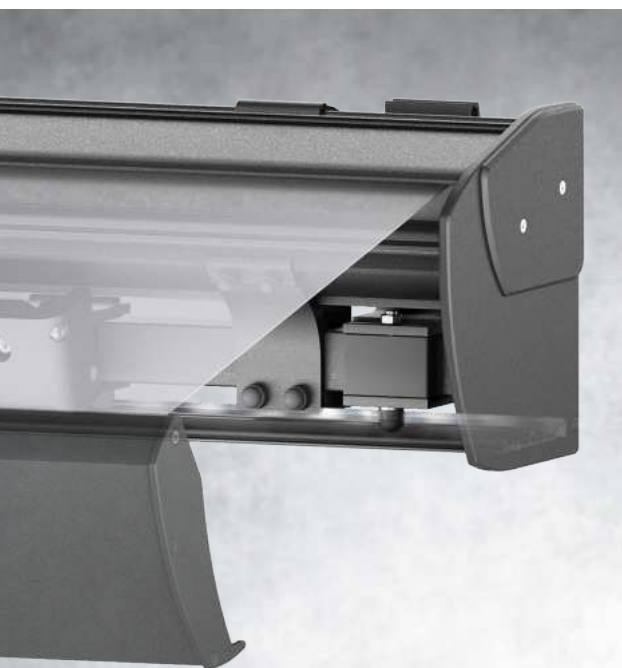
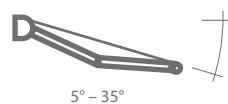
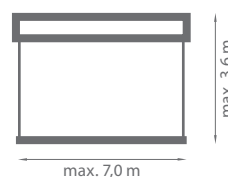

Montaż do krokwi dachowej

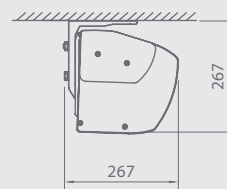

Montaż do sufitu

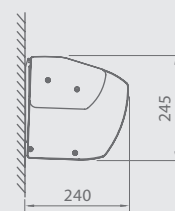

Montaż do ściany



Właściwości:

- *Konstrukcja z ekstrudowanego aluminium*
- *Łańcuchy Flyera w ramionach*
- *Kwadratowa belka nośna zwiększająca łatwość montażu*
- *Kaseta chroni tkaninę przed czynnikami atmosferycznymi*
- *Belka nośna ułatwia montaż systemu*
- *Prosta obsługa przy wykorzystaniu pełnej automatyki pogodowej*
- *Zastosowanie aluminiowych pokryw bocznych*
- *Oświetlenie LED w dolnym profilu*

MARKIZA JAMAICA

Daszek w opcji

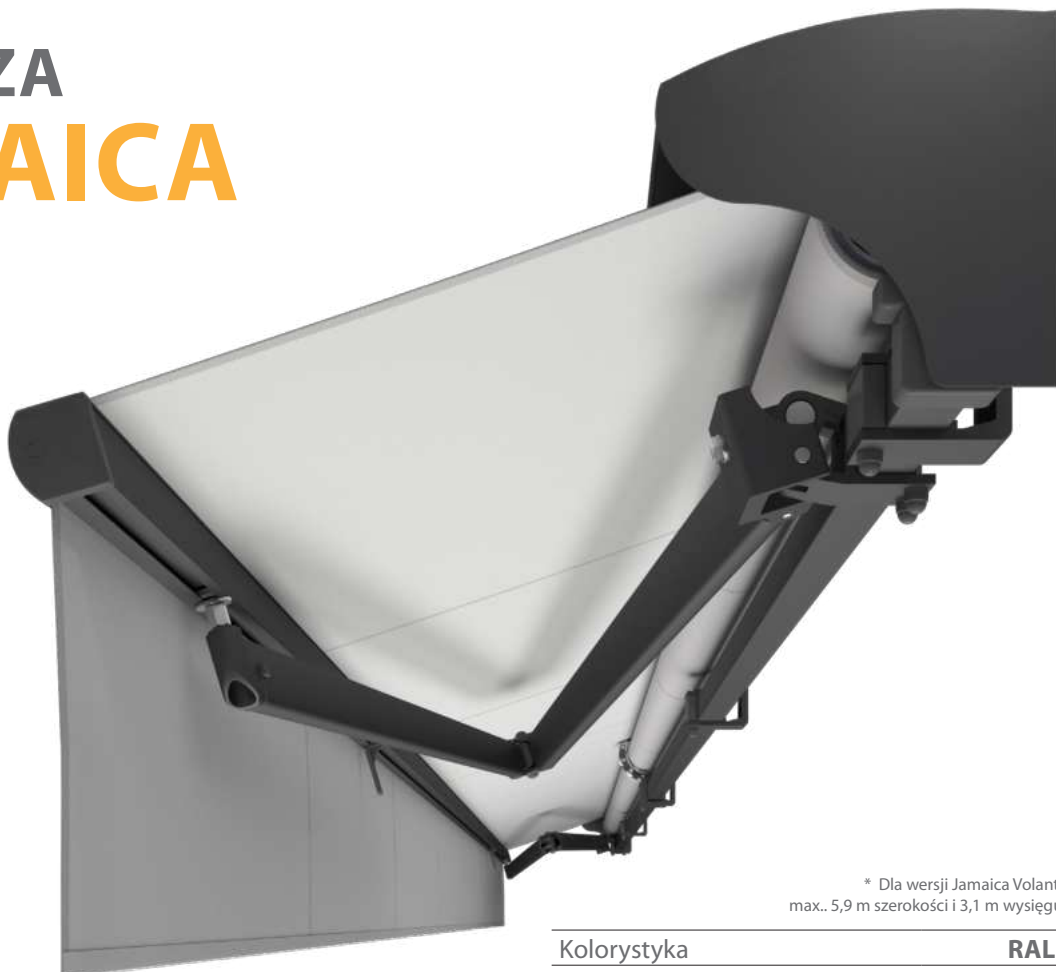

* Dla wersji Jamaica Volant:
max.. 5,9 m szerokości i 3,1 m wysięgu

Kolorystyka	RAL
Napęd elektryczny	tak
Napęd ręczny	tak
Maksymalna szerokość*	7,0 m
Maksymalny wysięg*	3,6 m
Kaseta	nie
Daszek w opcji	tak
Kąt pochyłu	5°-40°
Poszycie	150 wzorów
Falbana	tak
Falbana VOLANT - napęd ręczny maks. wys.. dla materiałów akrylowych	tak 1,2 m

Standardowe kolory konstrukcji:

- RAL 9010 mat
- RAL 9006 mat
- RAL 1015 mat
- RAL 8014 mat
- FSM 71319

Korby i przekładnie są dostępne w kolorach:
RAL 9010, RAL 1013, RAL 8017, RAL 9006, RAL 7016.

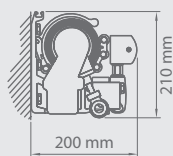
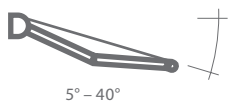
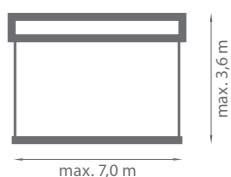

Montaż do ściany

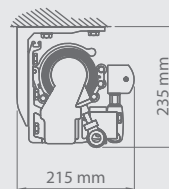

Montaż do sufitu

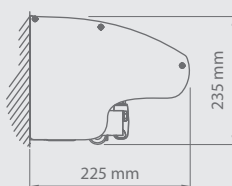

Montaż do ściany
opcja z daszkiem

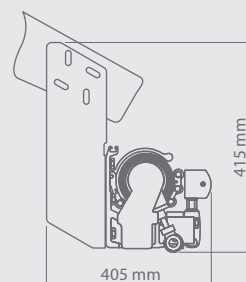

Montaż do krokwi dachowej



Właściwości:

- Konstrukcja z ekstrudowanego aluminium
- Łańcuchy Flyera w ramionach
- Kwadratowa belka nośna zwiększająca łatwość montażu
- Podpora rury nawojowej przy dużych szerokościach
- Możliwość zamontowania daszka pozwala na osłonięcie zwiniętej tkaniny przed działaniem czynników atmosferycznych
- Zastosowanie falbany Volant, która nie tylko dodatkowo chroni przed słońcem, ale zwiększa również poczucie prywatności
- Prosta obsługa przy wykorzystaniu pełnej automatyki pogodowej
- Możliwość zastosowania podpór teleskopowych
- Zestaw ramion krzyżowych o maksymalnym wysięgu 3,1 m

MARKIZA AUSTRALIA



Kolorystyka	RAL
Napęd elektryczny	tak
Napęd ręczny	tak
Maksymalna szerokość	7,0 m
Maksymalny wysięg	3,6 m
Kaseta	nie
Daszek w opcji	nie
Kąt pochyłu	5°-60°
Poszycie	150 wzorów
Falbana	tak

Standardowe kolory konstrukcji:

- RAL 9010 mat
- RAL 9006 mat
- RAL 1015 mat
- RAL 8014 mat
- FSM 71319

Korby i przekładnie są dostępne w kolorach:
RAL 9010, RAL 1013, RAL 8017, RAL 9006, RAL 7016.

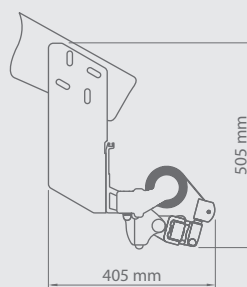
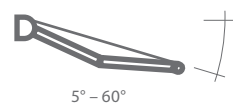
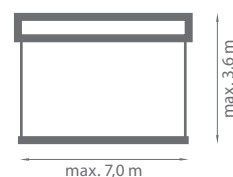

Montaż do krokwi dachowej

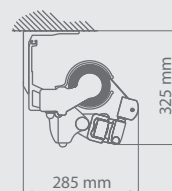

Montaż do sufitu

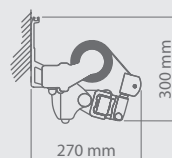

Montaż do ściany



Właściwości:

- *Konstrukcja z ekstrudowanego aluminium*
- *Łańcuchy Flyera w ramionach*
- *Kwadratowa belka nośna zwiększająca łatwość montażu*
- *Podpora rury nawojowej przy dużych szerokościach*
- *Belka nośna ułatwia montaż systemu*
- *Konstrukcja pozwala na instalację nawet przy niewielkiej przestrzeni montażowej*
- *Prosta obsługa przy wykorzystaniu pełnej automatyki pogodowej*
- *Możliwość zastosowania podpór teleskopowych*
- *Zestaw ramion krzyżowych o maksymalnym wysięgu 3,1 m*

MARKIZA SILVER PLUS



Daszek w opcji

Kolorystyka	RAL
Napęd elektryczny	tak
Napęd ręczny	tak
Maksymalna szerokość	5,3 m
Maksymalny wysięg	2,5 m
Kaseta	nie
Daszek w opcji	tak
Kąt pochyłu	5°-40°
Poszycie	150 wzorów
Falbana	tak

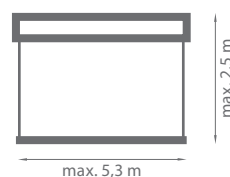

Standardowe kolory konstrukcji:

● RAL 9010 mat

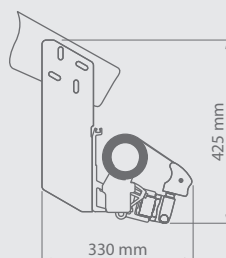
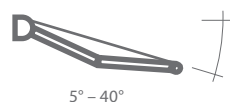

Montaż do krokwi dachowej

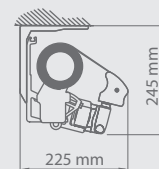

Montaż do sufitu

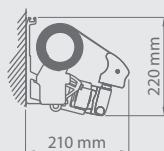

Montaż do ściany

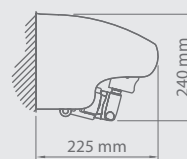

Montaż do ściany
opcja z daszkiem



Właściwości:

- *Konstrukcja z ekstrudowanego aluminium*
- *Łańcuchy Flyera w ramionach*
- *Kwadratowa belka nośna zwiększająca łatwość montażu*
- *Podpora rury nawojowej przy dużych szerokościach*
- *Konstrukcja pozwala na instalację nawet przy niewielkiej przestrzeni montażowej*
- *Prosta obsługa przy wykorzystaniu pełnej automatyki pogodowej*
- *Możliwość zastosowania podpór teleskopowych*
- *Możliwość zastosowania zestawu ramion krzyżowych*

MARKIZA MALTA



Kolorystyka	RAL
Napęd elektryczny	tak
Napęd ręczny	tak
Maksymalna szerokość*	5,0 m
Maksymalny wysięg*	3,1 m
Kaseta	nie
Daszek w opcji	nie
Kąt pochyłu	5°–70° (ściana) 5°–85° (sufit)
Poszycie	150 wzorów
Falbana	tak

Standardowe kolory konstrukcji:

- RAL 9010 mat
- RAL 9006 mat
- RAL 1015 mat
- RAL 8014 mat
- FSM 71319

Korby i przekładnie są dostępne w kolorach:
RAL 9010, RAL 1013, RAL 8017, RAL 9006, RAL 7016.



5° – 70° mocowanie do ściany
5° – 85° mocowanie do sufitu

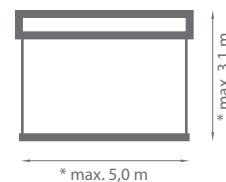

* max. 5,0 m
* przy maksymalnej szerokości 5,0m wysięg wynosi 1,6 m

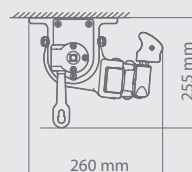

Montaż do sufitu

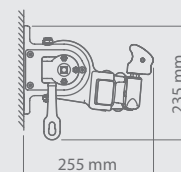

Montaż do ściany



Właściwości:

- *Konstrukcja z ekstrudowanego aluminium*
- *Łańcuchy Flyera w ramionach*
- *Uniwersalne uchwyty ścienna-sufitowe ułatwiające montaż markizy*
- *Uproszczony mechanizm regulacji kąta pochylenia*
- *Prosta obsługa przy wykorzystaniu pełnej automatyki pogodowej*
- *Możliwość zastosowania podpór teleskopowych*

MARKIZA BORA

Kolorystyka	RAL
Napęd elektryczny	nie
Napęd ręczny	tak
Maksymalna wysokość	2,0 m
Minimalna wysokość	1,1 m
Maksymalny wysięg	4,0 m
Kaseta	tak
Poszycie	150 wzorów

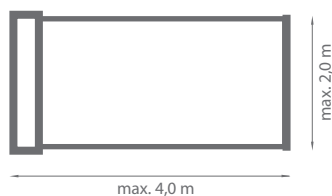

Standardowe kolory konstrukcji:

- RAL 9010 mat
- RAL 9006 mat
- RAL 1015 mat
- RAL 8014 mat
- FSM 71319



Przekrój kasety

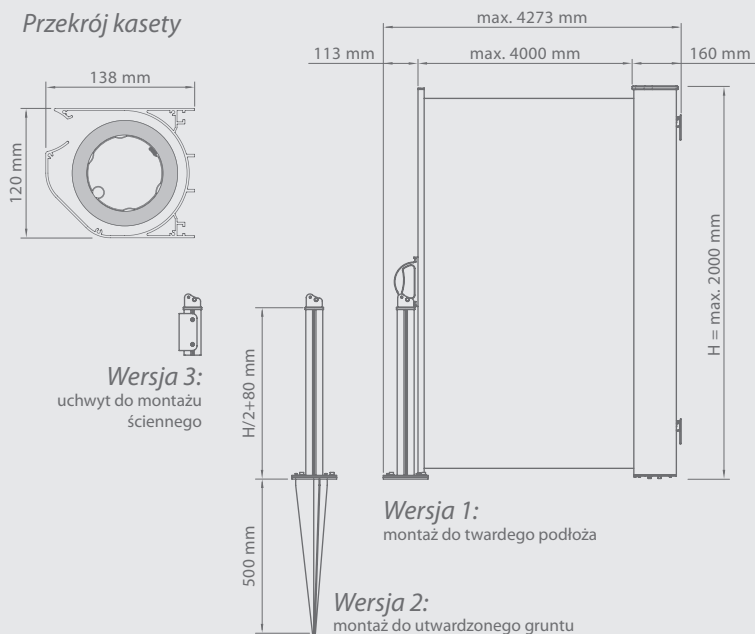



Właściwości:

- *Konstrukcja z ekstrudowanego aluminium*
- *Kaseta chroni tkaninę przed czynnikami atmosferycznymi*
- *Trzy wersje mocowania słupka markizy:*
 - Wersja 1: do twardego podłoża*
 - Wersja 2: do utwardzonego gruntu*
 - Wersja 3: do ściany*
- *W wersji 1 oraz 2 znajduje się magnes neodymowy stabilizujący belkę do słupka*

MARKIZA ITALIA KASETOWA

Kolorystyka	RAL
Napęd elektryczny	tak
Napęd ręczny	tak
Maksymalna szerokość	5,0 m
Maksymalny wysięg	1,4 m
Kaseta	tak
Kąt pochyłu*	90°
Poszycie	150 wzorów
Falbana	tak

* 140° na zapytanie



max. 5,0 m

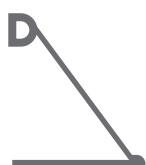

max. 1,4 m

Standardowe kolory konstrukcji:

○ RAL 9010 mat ● RAL 9006 mat

● RAL 1015 mat ● RAL 8014 mat

● FSM 71319

Korby i przekładnie są dostępne w kolorach:
RAL 9010, RAL 1013, RAL 8017, RAL 9006, RAL 7016.

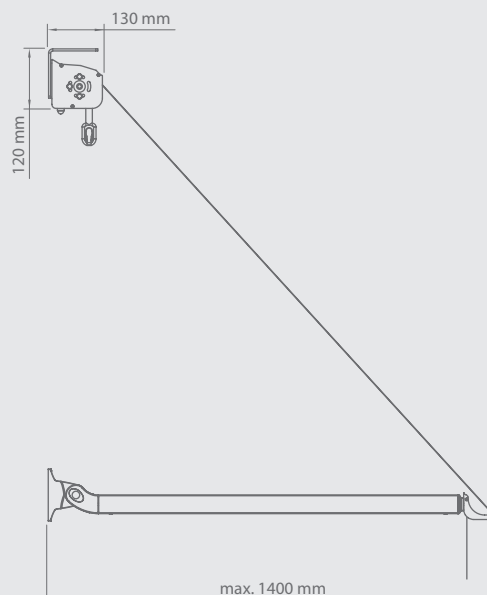



Właściwości:

- Konstrukcja z ekstrudowanego aluminium
- Kasety chroni tkaninę przed czynnikami atmosferycznymi
- Uchwyty i osobno montowane ramiona znacznie ułatwiają montaż
- Sprężyna w ramionach napina tkaninę i zapobiega składaniu ramion pod naporem wiatru
- Prosta obsługa przy wykorzystaniu pełnej automatyki pogodowej

MARKIZA ITALIA

Kolorystyka	RAL
Napęd elektryczny	tak
Napęd ręczny	tak
Maksymalna szerokość	5,0 m
Maksymalny wysięg	1,8 m
Kaseta	nie
Daszek w opcji	nie
Kąt pochyłu*	90°
Poszycie	150 wzorów
Falbana	tak

* 160° na zapytanie



max. 5,0 m

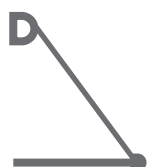

max. 1,8 m



Standardowe kolory konstrukcji:

○ RAL 9010 mat ● RAL 9006 mat

● RAL 1015 mat ● RAL 8014 mat

● FSM 71319

Korby i przekładnie są dostępne w kolorach:
RAL 9010, RAL 1013, RAL 8017, RAL 9006, RAL 7016.

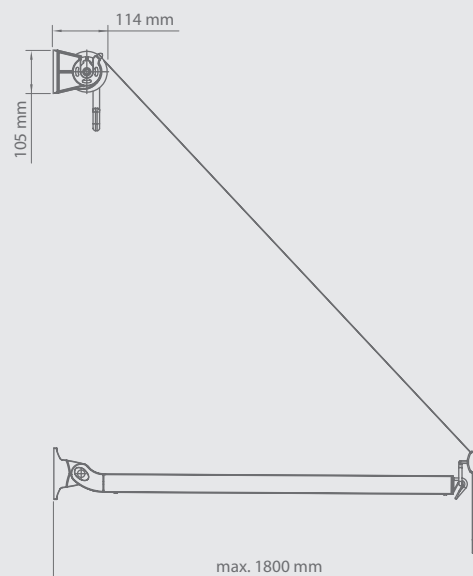



Właściwości:

- Konstrukcja z ekstrudowanego aluminium
- Uchwyty na krańcach rury nawojowej i osobno montowane ramiona znacznie ułatwiają montaż
- Sprężyna w ramionach napina tkaninę i zapobiega składaniu ramion pod naporem wiatru
- Prosta obsługa przy wykorzystaniu pełnej automatyki pogodowej

MARKIZA ITALIA PORECZOWA

Kolorystyka	RAL
Napęd elektryczny	nie
Napęd ręczny	tak
Maksymalna szerokość	5,0 m
Maksymalny wysięg	0,7 m
Kaseta	nie
Daszek w opcji	nie
Kąt pochyłu*	90°
Poszycie	150 wzorów
Falbana	tak

* Maksymalny kąt pochyłu zależy od miejsca montażu ramion



max. 5,0 m

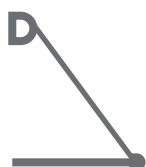

max. 0,7 m



Standardowe kolory konstrukcji:

○ RAL 9010 mat ● RAL 9006 mat

● RAL 1015 mat ● RAL 8014 mat

● FSM 71319

Korby i przekładnie są dostępne w kolorach:
RAL 9010, RAL 1013, RAL 8017, RAL 9006, RAL 7016.

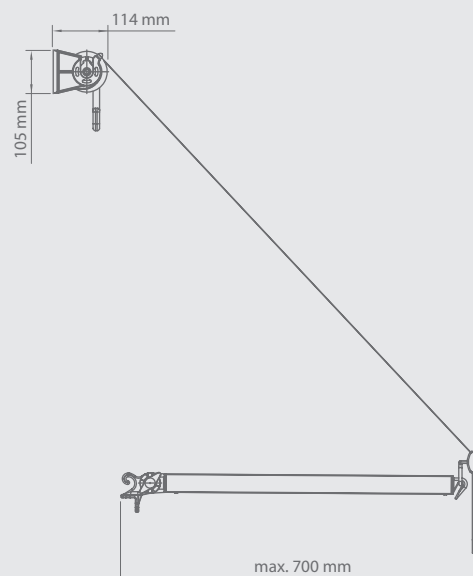



Właściwości:

- Konstrukcja z ekstrudowanego aluminium
- Ramiona przystosowane do montażu na balustradach
- Uchwyty na końcu i u podstawy ramion dają dwie opcje mocowania tkaniny
- Możliwość ustalenia odpowiedniego kąta pochyłu, dzięki konstrukcji ramion (blokada ramion)

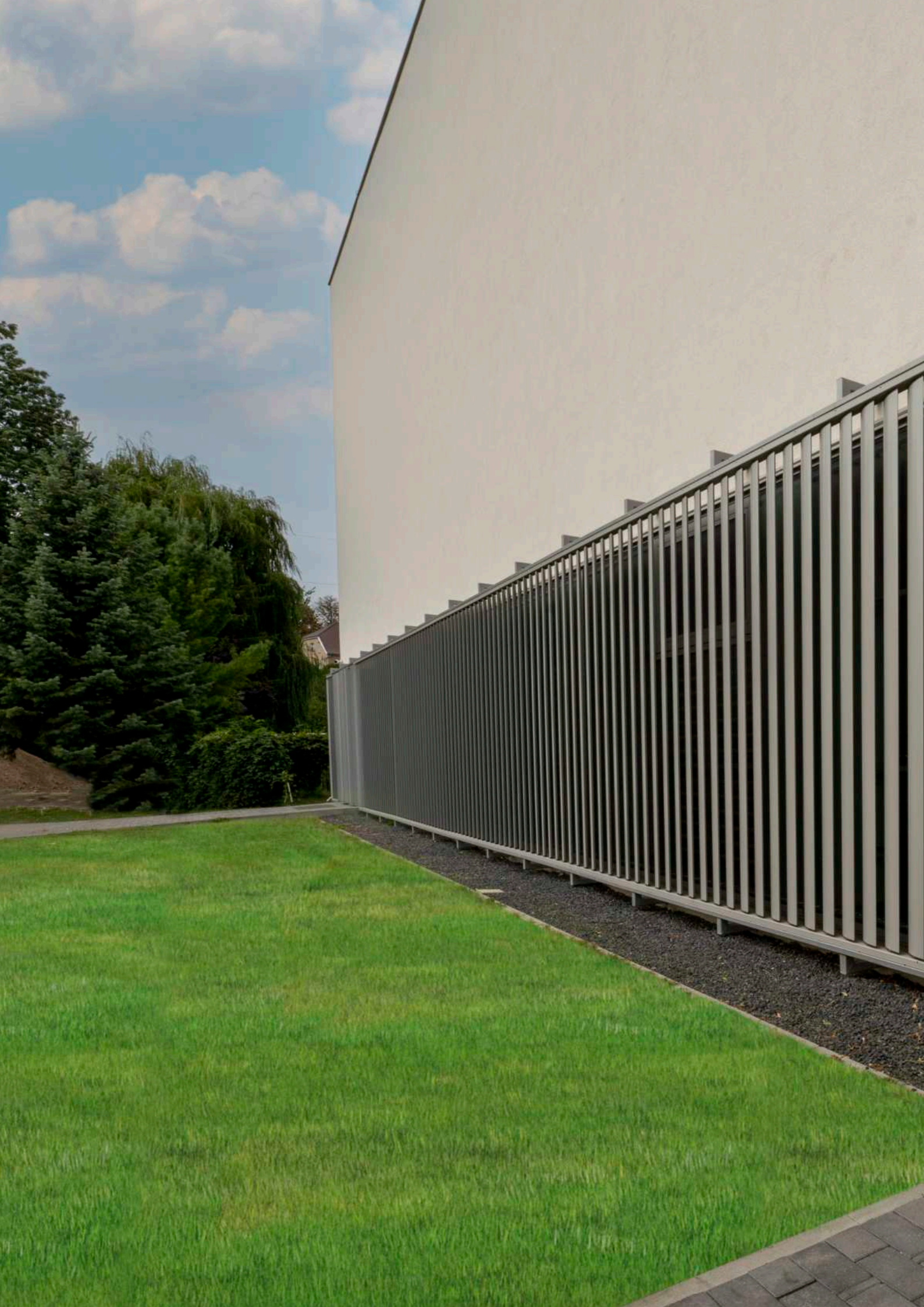



**SYSTEM
SUNBREAKER**

SYSTEM

SUNBREAKER 300 RUCHOMY

Kolorystyka	RAL
Napęd elektryczny	tak
Napęd ręczny	nie
Maksymalna szerokość	4,5 m
Maksymalna wysokość	7,0 m
Zastosowanie zewnętrzne	tak
Zastosowanie wewnętrzne	nie
Możliwość zmiany kąta nachylenia piór	tak

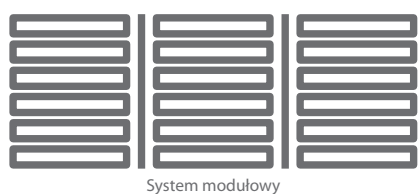
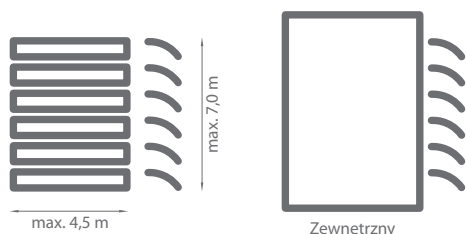

Standardowe kolory konstrukcji:



Kolorystyka z Palety SELT
strona: 150-151

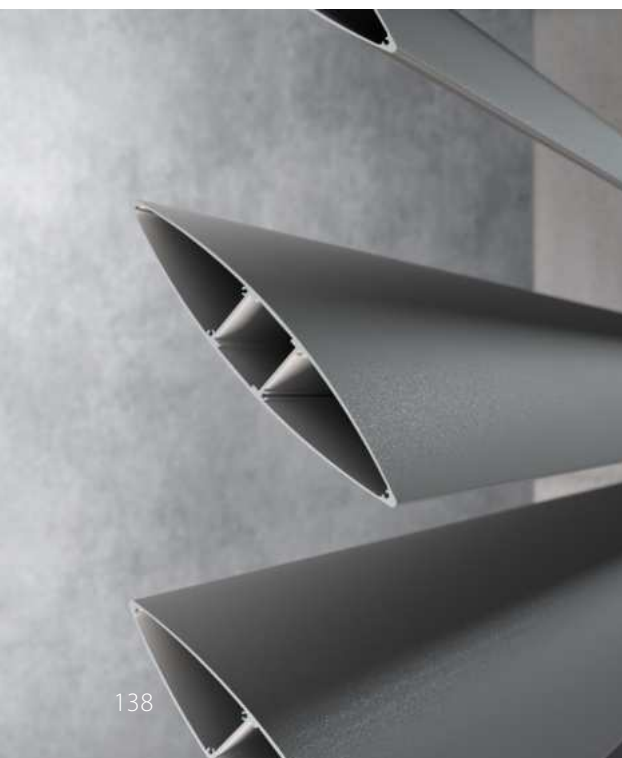

Przekrój pióra

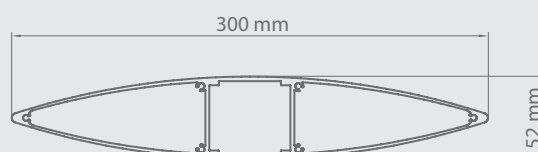



Właściwości:

- Konstrukcja wykonana z ekstrudowanego aluminium
- Eliptyczne pióra o szerokości 300 mm
- Opcja montażu modułowego
- Możliwość zmiany kąta nachylenia piór od 0° do 100°
- Sterowanie za pomocą silnika liniowego
- System montowany do zewnętrznej konstrukcji nośnej fasady
- Możliwość lakierowania konstrukcji na dowolny kolor RAL (opcja)
- Łożyskowanie piór w prowadnicach oraz konstrukcja elementów zespołu napędowego zapewnia cichą pracę systemu w trakcie obrotu
- Zawiera wspornik dla prowadnicy samonośnej

SYSTEM

SUNBREAKER 300 STAŁY

Kolorystyka	RAL
Napęd elektryczny	nie
Napęd ręczny	nie
Maksymalna szerokość*	7 m
Maksymalna wysokość	-
Zastosowanie zewnętrzne	tak
Zastosowanie wewnętrzne	nie
Możliwość zmiany kąta nachylenia piór	tak (predefiniowane)

* Maksymalny rozstaw uchwytów 4 m

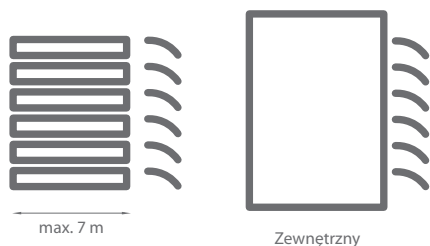

Standardowe kolory konstrukcji:



Kolorystyka z Palety SELT
strona: 152-153

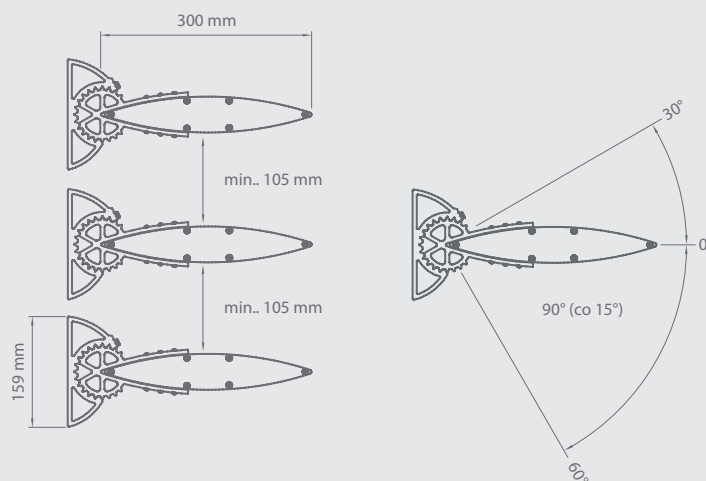



Właściwości:

- Konstrukcja wykonana z ekstrudowanego aluminium
- Możliwość przystaniania powierzchni poziomych jak i pionowych
- Eliptyczne pióra o szerokości 300 mm
- Zastosowanie uchwytyw mocowanych bezpośrednio do podłoża pozwala na dowolne wybranie rozstawu piór w trakcie montażu, bez potrzeby definiowania go na etapie zamawiania
- Uchwyty wykonane z ekstrudowanego aluminium, zapewniają dużą wytrzymałość i szybki montaż
- Możliwość regulacji piór w zakresie 90° (co 15°)
- Zaśleпки piór wykonane z aluminium
- Możliwość lakierowania konstrukcji na dowolny kolor RAL (opcja)

SYSTEM

SUNBREAKER 210 RUCHOMY

Kolorystyka	RAL
Napęd elektryczny	tak
Napęd ręczny	tak
Maksymalna szerokość	4,00 m
Maksymalna wysokość	6,02 m
Zastosowanie zewnętrzne	tak
Zastosowanie wewnętrzne	nie
Możliwość zmiany kąta nachylenia piór	tak

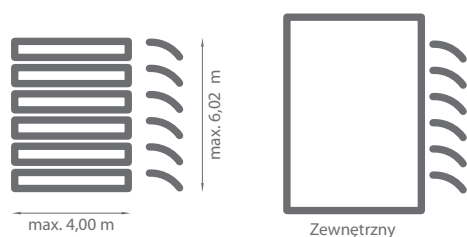

Możliwości montażu:

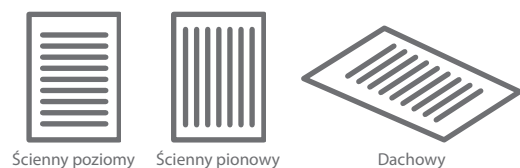

Standardowe kolory konstrukcji:



Kolorystyka z Palety SELT
strona: 150-151

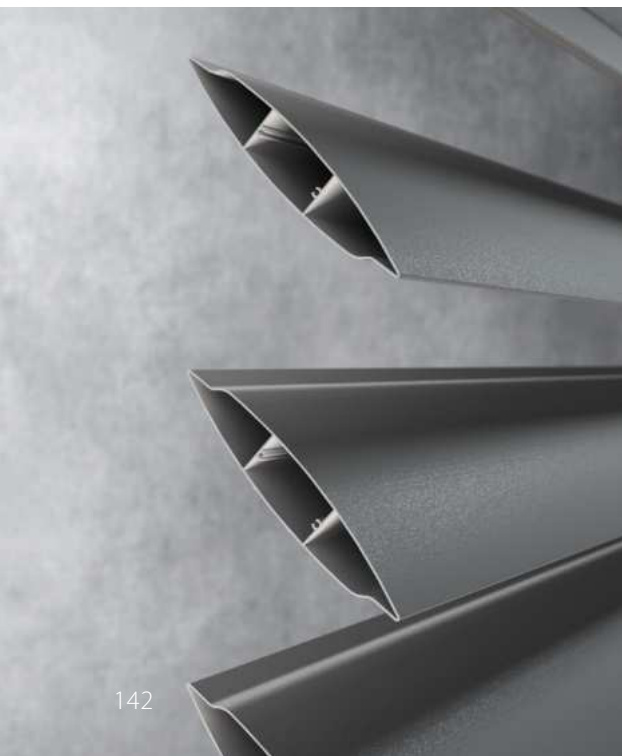
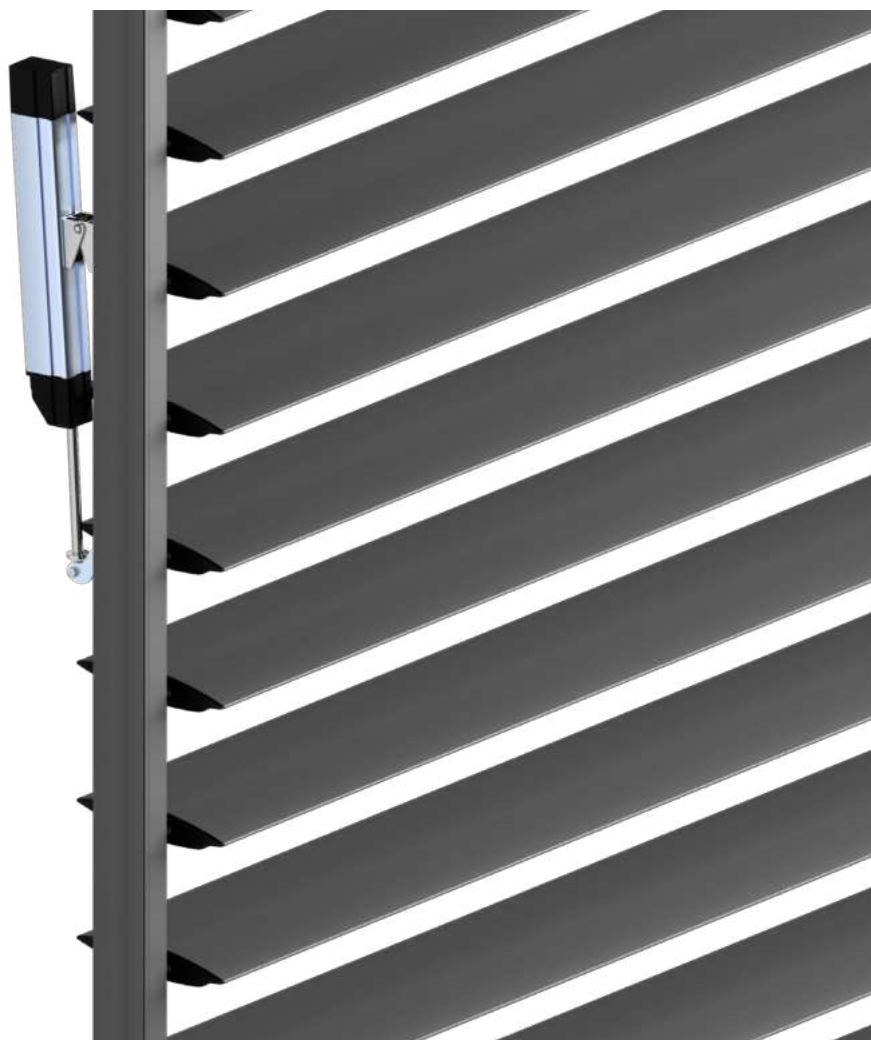

Przekrój pióra typ A

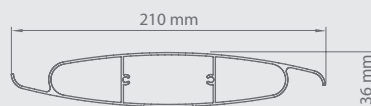

Przekrój pióra typ B





Właściwości:

- Konstrukcja wykonana z ekstrudowanego aluminium
- Dwa typy piór o szerokości 210 mm
- Pióro typu A przeznaczone do płaszczyzn poziomych (zadaszenia, świetliki dachowe)
- Specjalny kształt pióra w pozycji zamkniętej chroni przed opadami atmosferycznymi
- Pióro typu B przeznaczone do przesłaniania powierzchni poziomych i pionowych (fasady budynków, ściany pergoli)
- Pióra typu B występują również jako system stały
- Lekka konstrukcja zapewniająca dużą wytrzymałość i trwałość produktu
- Zakres obrotu do 90° od pozycji startowej piór
- Możliwość montowania w płaszczyźnie pionowej i poziomej
- Sterowanie kątem nachylenia piór za pomocą silnika liniowego
- Możliwość lakierowania konstrukcji na dowolny kolor RAL (opcja)

SYSTEM

SUNBREAKER 210 STAŁY

Kolorystyka	RAL
Napęd elektryczny	nie
Napęd ręczny	nie
Maksymalna szerokość*	7 m
Maksymalna wysokość	-
Zastosowanie zewnętrzne	tak
Zastosowanie wewnętrzne	nie
Możliwość zmiany kąta nachylenia piór	tak

* Maksymalny rozstaw uchwyty 3 m

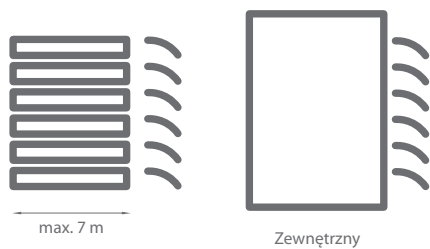

Standardowe kolory konstrukcji:



Kolorystyka z Palety SELT
strona: 150-151

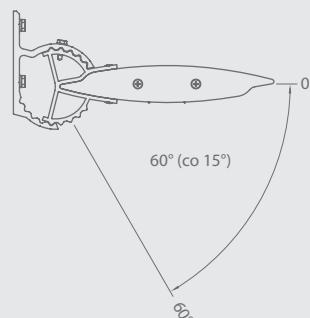
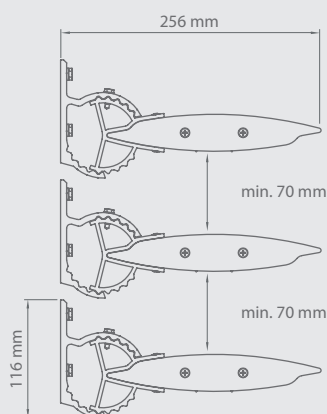



Właściwości:

- Konstrukcja wykonana z ekstrudowanego aluminium
- Eliptyczne pióra o szerokości 210 mm
- Możliwość przysłaniania powierzchni poziomych jak i pionowych
- Zastosowanie uchwyty mocowanych bezpośrednio do podłoża pozwala na dowolne wybranie rozstawu piór w trakcie montażu bez potrzeby definiowania go na etapie zamawiania
- Uchwyty wykonane z ekstrudowanego aluminium zapewniają dużą wytrzymałość i szybki montaż
- Możliwość regulacji piór w zakresie 0° - 60° (co 15°)
- Zaśleпки piór wykonane z aluminium
- Możliwość lakierowania konstrukcji na dowolny kolor RAL (opcja)
- Dostępne 2 rodzaje uchwyty



LAKIEROWANIE



1



2

WYBŁYSK

1. typ "drobna struktura - mat perlisty"
2. typ "drobna struktura"
3. wykończenie satynowe
4. wykończenie matowe
5. typ "sztuczna anoda"

3

4

5





KOLORYSTYKA KONSTRUKCJI

RAL 9005 MAT

Zamieszczona paleta kolorów przedstawia kolorystykę lakierowanych proszkowo elementów konstrukcji, dostępną w ramach kolekcji Selt dla Refleksoli, żaluzji fasadowych i Sunbreakerów. Warunki lakierowania w obrębie ww. kolekcji oraz na pozostałe kolory RAL - zgodnie z zasadami opisanymi w cennikach poszczególnych produktów. Z przyczyn produkcyjnych, technicznych oraz ze względu na różną technikę lakierowania dopuszczalne są odchylenia kolorystyczne pomiędzy poszczególnymi komponentami systemów. Zamieszczone zdjęcia mają charakter poglądowy, kolory mogą się różnić od rzeczywistych. Ewentualna różnica w odcieniach nie stanowi podstawy do reklamacji.

0005 (~ RAL 1013)	0204 (~ RAL 9003)	RAL 9016 C80	RAL 9010 C50 / C80 / C80F / Z90	RAL 7035 C80 / Z90
0030	0038 (~ RAL 9006)	RAL 7024 C80 / Z90	RAL 7016 C50 / C80 / C80F / Z90	RAL 7021 C80 / Z90
9007 (~ RAL 9007)	2901	RAL 9005* C80 / Z90	RAL 9006 C50 / C80 / C80F / Z90	RAL 9007 C50 / C80 / C80F / Z90
0199 (~ RAL 7024)	0019 (~ RAL 9011)	DB 703 C80 / Z90	RAL 1013 C80 / Z90	VSR 240* C80 / Z90
0204 PF (~ RAL 9003)	0038 PF (~ RAL 9006)	VSR 780* C80 / Z90	RAL 8014 C80 / Z90	RAL 7012 C80 / Z90

KOLORYSTYKA LAMELI

Standardowy wyblýsk lameli 80% (satyna)
* wyblýsk 60% (półmat)

Zamieszczona paleta kolorów przedstawia kolorystykę lameli, dostępną w ramach kolekcji Selt. Warunki lakierowania w obrębie ww. kolekcji oraz na pozostałe kolory RAL - zgodnie z zasadami opisanymi w cenniku żaluzji fasadowych. Z przyczyn produkcyjnych, technicznych oraz ze względu na różną technikę lakierowania dopuszczalne są odchylenia kolorystyczne pomiędzy poszczególnymi komponentami systemów. Zamieszczone zdjęcia mają charakter poglądowy, kolory mogą się różnić od rzeczywistych. Ewentualna różnica w odcieniach nie stanowi podstawy do reklamacji. Niestandardowa perforacja (wzór ułożenia oraz wielkość otworów) i lakierowanie spoza kolekcji Selt podlegają indywidualnym ustaleniom w zakresie ceny i warunków realizacji.

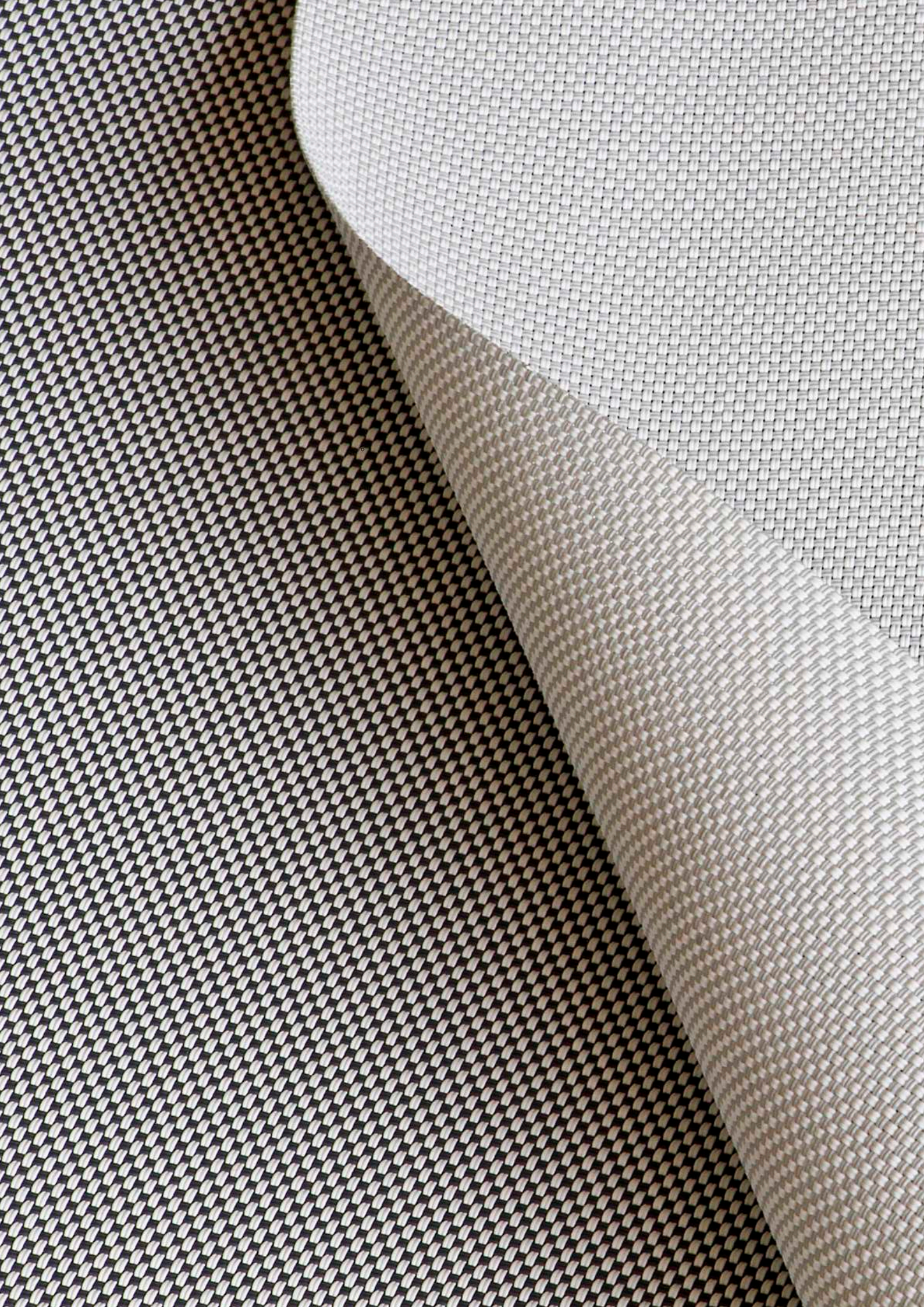



TKANINY

TKANINY MARKIZOWE



100%
ACRYLIC



Powyższe piktogramy dotyczą tkanin akrylowych.



TKANINY AKRYLOWE

Tkaniny akrylowe gwarantują najwyższą jakość produktu, zapewniając komfort termiczny i ochronę przed promieniowaniem UV. Wyprodukowane w 100% z włókna akrylowego barwionego w masie chemicznej zapewniają doskonałą ochronę przed utratą koloru. Współczynnik odporności na promieniowanie UV wynosi od 7 do 8 w 8-stopniowej skali. Impregnacja środkiem typu **TEFLON®** lub **SCOTCHGARD™** stwarza doskonałą barierę ochronną i wzmacnia właściwości hydrofobowe tkaniny, a ponadto zapobiega przywieraniu zabrudzeń do materiału. Odporność na przemakanie 330 mm wysokości słupa wody. Zaletą tkanin akrylowych jest również wysoka odporność na rozciąganie i rozrywanie.

Poniższe dane techniczne przedstawiają średnie wartości		
Skład:	-	Akryl 100%, barwiony w masie
Wykończenie:	-	Teflon - Cleangard
Waga:	DIN EN 12127	~ 300 g/m ²
Szerokość:	DIN EN 1773	120 cm
Trwałość koloru:	DIN EN ISO 105-B02	7-8 / 8
Blaknięcie kolorów:	DIN EN ISO 105-B04	7-8 / 8
Olejoodporność:	EN ISO 14419	4-5
Odporność na wodę:	EN ISO 4920	100
Wysokość słupa wody:	EN 20 811	~ 330 mm
Wytrzymałość na rozciąganie (daN/5 cm):	DIN EN ISO 13934-1	~ 140 / 95
Odporność na rozdarcie (daN) Wątek / Osnowa:	EN ISO 13973-2	2.3 / 4

TKANINY AKRYLOWE WATERPROOF

Tkaniny akrylowe waterproof charakteryzują się zwiększoną odpornością na przemakanie ~1000 mm wysokości słupa wody. Struktura splotu wraz z nowoczesną technologią impregnacji zapewnia wysoką przepuszczalność powietrza nawet w upalne dni. Certyfikat Oeko-Tex® gwarantuje, że oferowane tkaniny akrylowe, poddane specjalnemu impregnowaniu na wodoodporność, nie są toksyczne.

Poniższe dane techniczne przedstawiają średnie wartości		
Skład:	-	Akryl 100%, barwiony w masie
Wykończenie:	-	Teflon - Cleangard
Waga:	DIN EN 12127	~ 330 g/m ²
Szerokość:	DIN EN 1773	120 cm
Trwałość koloru:	DIN EN ISO 105-B02	7-8 / 8
Blaknięcie kolorów:	DIN EN ISO 105-B04	7-8 / 8
Olejoodporność:	EN ISO 14419	4-5
Odporność na wodę:	EN ISO 4920	100
Wysokość słupa wody:	EN 20 811	~ 1000 mm
Wytrzymałość na rozciąganie (daN/5 cm):	DIN EN ISO 13934-1	~ 140 / 95
Odporność na rozdarcie (daN) Wątek / Osnowa:	EN ISO 13973-2	3 / 4



TKANINY REFLEKSOL

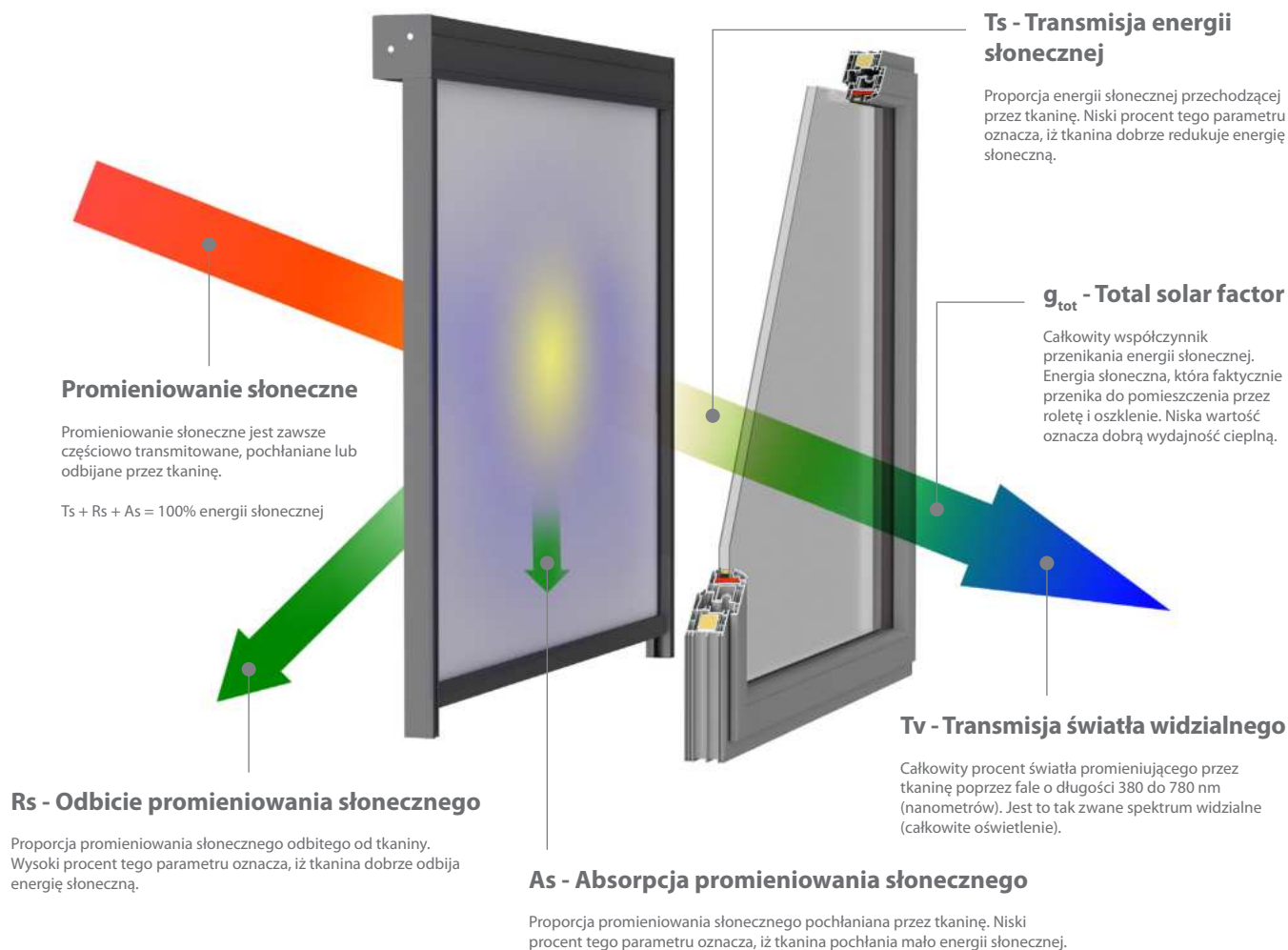

WSPÓŁCZYNNIK OTWARCIA

Względna powierzchnia otworów tkaniny określana jest niezależnie od koloru. Dla tkanin z tym samym splotem współczynnik otwarcia powinno się mierzyć na podstawie najciemniejszego koloru w kolekcji.

SERGE 1% / SERGE 600

Kolekcja tkanin z włókna szklanego pokrytego PVC. Tkaniny z tej grupy mają charakterystyczny skośny splot typu „Serge”, który gwarantuje im niezwykłą stabilność wymiarową. Wysoka odporność ogniowa oraz bardzo dobre parametry techniczne tkanin zapewniają użytkownikom komfort optyczny w pomieszczeniach, chroniąc tym samym przed nadmiernym nagrzewaniem się wnętrza.



POLYSCREEN

Szeroka grupa technicznych tkanin poliestrowych pokrytych PVC, charakteryzująca się różnorodnością wzorów tkania i właściwości (PS Luminous, PS 550, PS 350). Pozwala to architektom na dobór właściwego rozwiązania, zwiększenie atrakcyjności wizualnej obiektu oraz podkreślenie jego indywidualnego charakteru. Wysokie parametry techniczne zapewniają użytkownikom pomieszczeń optymalny komfort optyczny i termiczny. Dodatkową cechą tkanin tej grupy jest łatwość utrzymania w czystości.



SOLTIS 92 / SOLTIS 99

Poliestrowa tkanina techniczna pokryta PVC, produkowana w oparciu o opatentowaną technologię Precontraint Ferrari®. Zapewnia ona dużą stabilność tkaniny, która nie ulega odkształceniom w czasie użytkowania produktu, nawet przy dużych wymiarach. Wysokie parametry techniczne zapewniają użytkownikom pomieszczeń optymalny komfort optyczny i termiczny. Jakość komponentów użytych przy produkcji tkaniny gwarantuje trwałość kolorów. Dzięki gładkiej powierzchni, tkanina trudno ulega zabrudzeniom.



BLACK OUT

Wysokiej klasy tkaniny zaciemniające z grupy Polyscreen 314 BO oraz Serge BO LUNAR skutecznie blokują promienie słoneczne wpadające do pomieszczenia. Jest to idealne rozwiązanie do sal konferencyjnych, audiowizualnych, pracowni fotograficznych itp. Duża stabilność wymiarowa, wysokie parametry techniczne, ciekawa kolorystyka to bez wątpienia atuty tkanin należących do tej grupy.



ACOUSTIC - VEROGLIM

Elegancka tkanina, wykonana z najwyższej klasy niepalnych włókien poliestrowych Trevira® CS, przeznaczona do użytku wewnątrz pomieszczeń. Ze względu na swoją gramaturę, tkanina idealnie nadaje się do zastosowania w systemach kasetowych. Niewątpliwą zaletą materiału jest jego wysoki współczynnik akustyczności. Dzięki swojej budowie, tkanina pochłania dźwięki, wytłumiając pomieszczenie. Dodatkowym atutem jest jej metalizowana powierzchnia, która odbijając ostre światło, reguluje jego natężenie w pomieszczeniu.

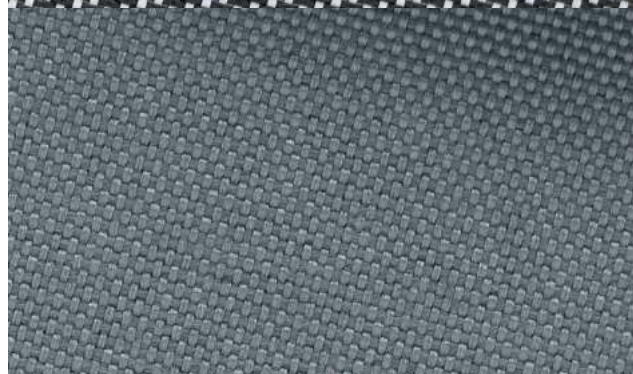

SUNWORKER

Gładka tkanina poliestrowa wykończona PVC. Struktura tkaniny pozwala na skuteczną blokadę promieni słonecznych oraz uzyskanie optymalnego współczynnika transmisji światła widzialnego, zapewniając użytkownikom pomieszczeń wysoki komfort użytkowania. Atutami tej tkaniny są między innymi: trwałość kolorów, wysoka odporność na działanie czynników atmosferycznych oraz łatwość utrzymania w czystości.



TKANINY SOLID

PRECONTRAIT 602 OPAQUE SPECYFIKACJA TECHNICZNA

	Wartość	Standard
Włókno	1100 dtex PES HT	Tersuisse
Waga	750 g/m ²	EN ISO 2286-2
Szerokość	267 cm	-
Odporność na rozciąganie (osnowa/wątek)	230/220 daN/5cm	EN ISO 1421
Odporność na rozerwanie (osnowa/wątek)	20/20 daN	DIN 53.363
Stopień rozciągnięcia pod obciążeniem (osnowa/wątek)	<1%/<1%	NF EN 15619
Przyczepność	9/9 daN/5cm	EN ISO 2411
Wykończenie	pokrycie obustronne	-
Ognioodporność	• M2/NFP 92-507 • B1/DIN4102-1 • M2/UNE23.727-90 • BS 7837 • 1530.3/AS NZS • Method 2/NFPA 701 • CSFM T19	
Odporność na niskie temp.	-30°C	ISO 4675
Odporność na wysokie temp.	+70°C	

PRECONTRAIT 702 OPAQUE SPECYFIKACJA TECHNICZNA

	Wartość	Standard
Włókno	1100 dtex PES HT	Tersuisse
Waga	830 g/m ²	EN ISO 2286-2
Szerokość	267 cm	
Odporność na rozciąganie (osnowa/wątek)	280/280 daN/5 cm	EN ISO 1421
Odporność na rozerwanie (osnowa/wątek)	30/28 daN	DIN 53.363
Przyczepność	10/10 daN/5 cm	EN ISO 2411
Wykończenie	pokrycie obustronne akrylowe (przód aluminium / tył szary)	
Ognioodporność	M2/NFP 92-507 • TEST 2/NFPA 701 • CSFM T19 • B1/DIN 4102-1 • BS 7837 • GROUP 1/AS/NZS 3837 • 1530.3/AS/NZS • SITAC/SIS 650082 • Schwerbrennbar Q1-Tr1/ONORM A 3800-1 • CLASSE 2/UNI 9177-87 • M2/UNE 23.727-90 • VKF 5.2/SN 198898 • B-s2,do/EN 13501-1	
Odporność na niskie temp.	-30°C	
Odporność na wysokie temp.	+70°C	



BLANC 602N OPAQUE 8503



BEIGE 602N OPAQUE 0020



ALU GREY 702 OPAQUE 1285



Sterowanie

W zależności od potrzeb, sterowanie osłonami może odbywać się za pomocą przełączników ściennych, pilotów lub poprzez Internet dzięki aplikacji z wygodnym interfejsem do obsługi na komputerze, tablecie lub smartfonie.



Czujniki

Zastosowanie czujników wiatru, słońca lub temperatury w inteligentnym budownictwie daje możliwość automatycznego sterowania osłonami przeciwsłonecznymi w zależności od zmieniających się warunków atmosferycznych.



Automatyka

komfort podczas pracy
i wypoczynku





Napęd

Zastosowanie napędów elektrycznych w osłonach przeciwsłonecznych daje nam komfort użytkowania oraz możliwość programowania automatycznego zwijania i rozwijania systemów.



Zastosowanie pełnego sterowania automatycznego w osłonach przeciwsłonecznych umożliwia kontrolę poziomu energii słonecznej przenikającej do wnętrza budynku. Ponadto stanowią one dodatkowy element ochrony dla osłony w przypadku oddziaływania niekorzystnych warunków atmosferycznych. W celu zwiększenia efektywności energetycznej i komfortu sterowania, możliwa jest integracja z systemami oświetlenia, klimatyzacji i ogrzewania oraz wizualizacja bieżącego położenia osłon przeciwsłonecznych. Nowoczesne systemy automatyki cechuje także prosty montaż, łatwa konfiguracja i rekonfiguracja.



SELT

COMPANY

Wszelkie parametry techniczne, wygląd i kolorystyka produktów są aktualne na chwilę oddania tego folderu do druku. Producent zastrzega sobie prawo do wprowadzania zmian bez uprzedniego poinformowania. Ze względu na technikę druku wszelkie reprodukcje koloru mają charakter poglądowy, ich odstępstwo od faktycznej kolorystyki nie może stanowić podstawy do reklamacji. Zabrania się reprodukcji folderu, w całości lub w części, bez pisemnej zgody firmy SELT.

selt.com