



selt ✦
sun
protection
systems

THE SHADOW MAKERS

LES SYSTÈMES DE PROTECTION SOLAIRE

L'ÉDITION **FR**

www.selt.com

Table des matières

SYSTÈME PERGOLA	4
SB 500	6
SB 500 R	8
SB 400	10
SB 400 PRO	12
SB 350	14
Sunbreaker 400 R	16
SLIDE	18
Sunbreaker 400 MD	20
Solid	22
SYSTÈME PERGOLA V	24
Pergola V	26
SYSTÈME VERANDA V	28
Veranda V	30
BRISES-SOLEIL ORIENTABLES	32
Z90 BOX	34
Z90, Z90 HF	38
Z90 CUBE, OVAL	40
Z90 L	42
C80 BOX	44
C80	48
C80 CUBE, OVAL	50
C80 L	52
C80 FLAT	54
C80 L FLAT	56
C50 L	58
C50 SLIM	60
SYSTÈME REFLEKSOL	62
125	64
120 ZiiiP	66
120 ZiiiP DZ (à encastrer)	68
ZiiiP BOX	70
95 ZiiiP	72
120	74
120 DZ (à encastrer)	76
MR 120	78
MR 120 DZ (à encastrer)	80
103	82
MR 103	84

95.....	86
90.....	88
85 SA/MA.....	90
85 A.....	92
76.....	94
XXL.....	96
XL.....	98
XL MA.....	100
XS.....	102
SYSTÈME VÉRANDA.....	104
Véranda.....	106
Véranda FTS.....	108
STORES BANNES.....	110
Dakar.....	112
Casablanca.....	114
Palladio.....	116
Corsica.....	118
Jamaica.....	120
Australie.....	122
Silver Plus.....	124
Malta.....	126
Bora.....	128
Italia Coffre.....	130
Italia.....	132
Italia Garde-Corps.....	134
SYSTÈME SUNBREAKER.....	136
300 Amovible.....	138
300 Fixe.....	140
210 Amovible.....	142
210 Fixe.....	144
LAQUAGE.....	146
Brillance.....	148
Couleur de la construction.....	150
Couleurs des lamelles.....	151
TOILES.....	152
Toiles de stores bannes.....	154
Toiles de stores Screen.....	156
Toiles Solid.....	158
AUTOMATIQUE.....	160



A large, leafy tree stands in the center of a grassy area. To the left, a modern pergola with a dark frame and a glowing light strip is visible. In the background, there is a greenhouse with a glass roof and a brick building. The sky is dark and cloudy, suggesting dusk or dawn.

SYSTÈME PERGOLA

PERGOLA SUNBREAKER 500



Nuancier	RAL
Projection maximale	oui
Projection maximale	7 m
Largeur maximale	5 m
Système de drainage de l'eau	oui

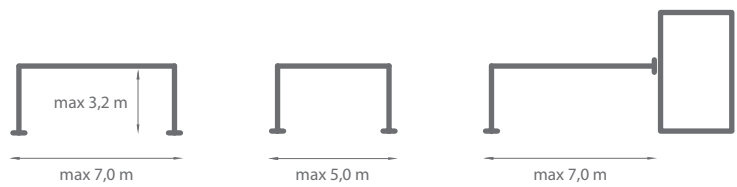

Couleurs standard de la construction:

- RAL 9016 mat
- FSM 71319
- RAL 7016 mat



Section de la lame

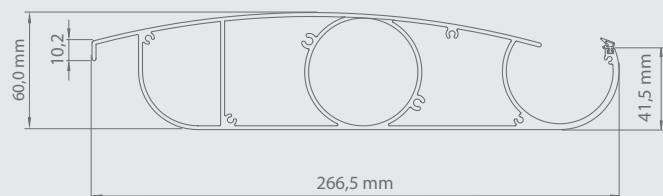

Section de la poutre

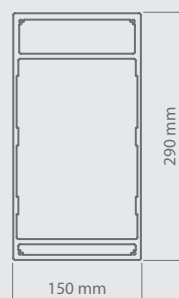

Section du poteau

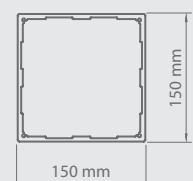



Caractéristique:

- Construction conçue en tubes d'aluminium extrudé et de composants en acier inoxydable
- Construction équipée d'un système de drainage de l'eau
- Système pare-soleil et pare-pluie
- Laquage de la construction ainsi que de la toiture possible avec toutes les couleurs RAL (en option)
- Toiture faite en lames avec une possibilité de varier l'angle d'inclinaison
- Dimensions maximales d'un module: largeur 5,0 m, projection 7,0 m
- Dimensions minimales d'un module: largeur 1,4 m, projection 2,0 m
- Montage modulaire possible
- Variante autoportante ou fixation au mur disponible
- Possibilité de monter le système de parois coulissantes "SLIDE" jusqu'à 2,8 m de haut
- Construction conforme aux normes PN-EN 1090 et PN-EN 13659
- Automatisation météo
- Éclairage en option, bande LED sur périphérie de la pergola ou points lumineux dans les lames

PERGOLA SUNBREAKER 500R



Nuancier	RAL
Projection maximale	oui
Projection maximale	7 m
Largeur maximale	5 m
Hauteur de la barre	290 mm + 150 mm lames ouvertes
Système de drainage de l'eau	Oui (sans trous d'évacuation)

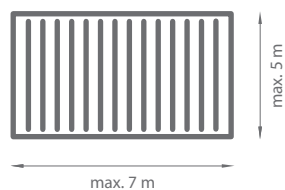

Couleurs standard de la construction:

- RAL 9016 mat
- FSM 71319
- RAL 7016 mat

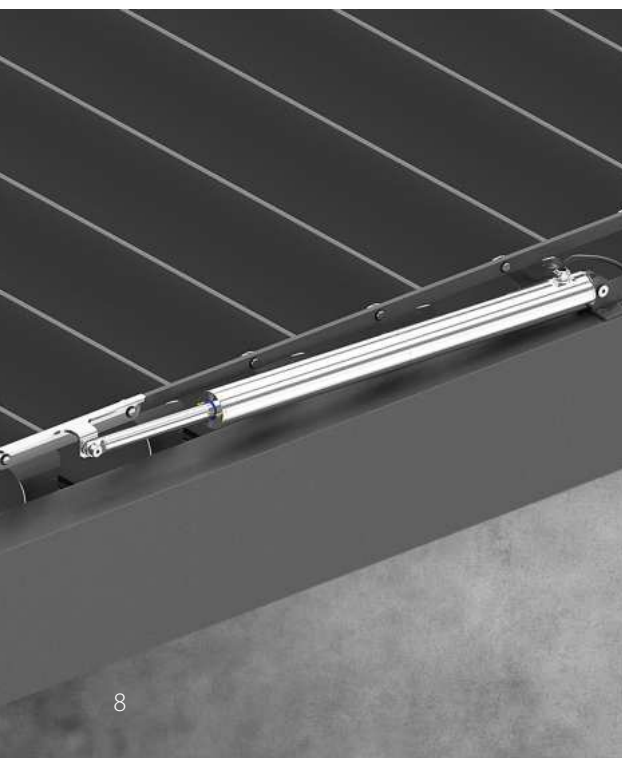

Section de la lame

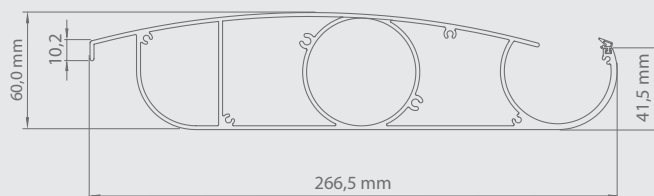

Section de la poutre

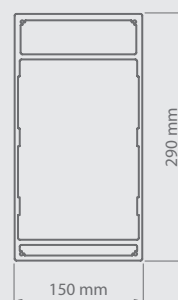



Caractéristique:

- Structure est composée de profilés en aluminium extrudé et d'éléments en acier
- Structure est équipée d'un système d'évacuation des eaux (gouttières sans drains)
- Système de protection solaire et de protection contre la pluie
- Dimensions maximales: 5 m de large, avancée 7 m
- Choix individuel des points de l'évacuation de l'eau
- Éclairage en option, bande LED sur périphérie de la pergola ou points lumineux dans les lames
- Possibilité d'adopter diverses automatisations météo
- Classe 6 de résistance au vent
- Ancrage traversant la poutre

PERGOLA SUNBREAKER 400



Nuancier	RAL
Commande automatique	oui
Projection maximale	7 m
Largeur maximale	4 m
Système de drainage de l'eau	oui

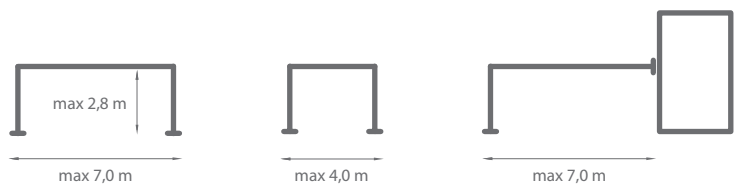

Couleurs standard de la construction:

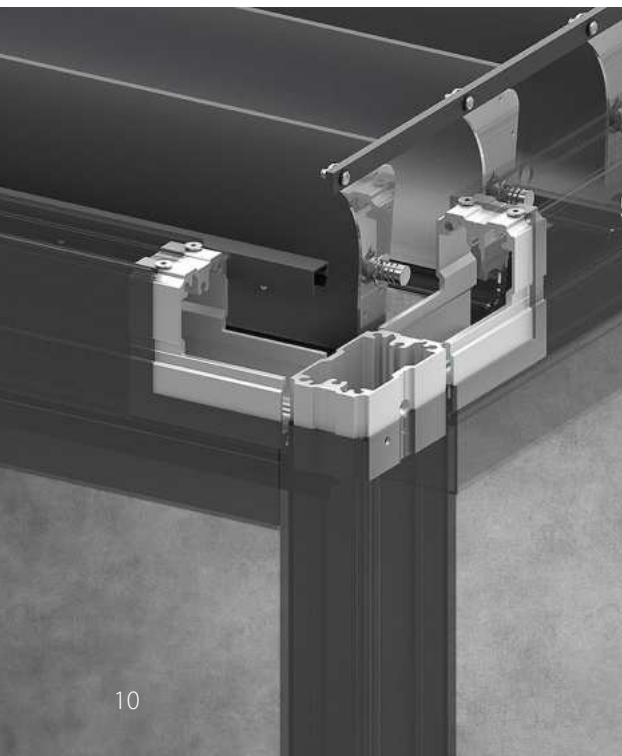

Section de la lame

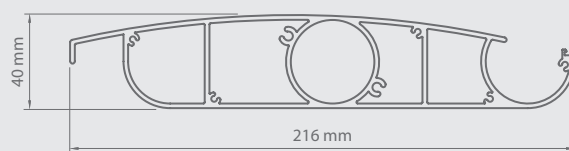

Section de la poutre

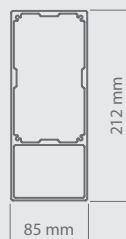

Section du poteau

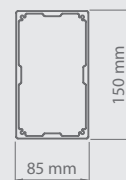



Caractéristique:

- Construction conçue en tubes d'aluminium extrudé et de composants en acier inoxydable
- Construction équipée d'un système de drainage de l'eau
- Système pare-soleil et pare-pluie
- Possibilité d'utilisation des capteurs météorologiques
- Laquage de la construction ainsi que de la toiture possible avec toutes les couleurs RAL (en option)
- Toiture faite en lames avec une possibilité de varier l'angle d'inclinaison
- Dimensions maximales d'un module: largeur 4,0 m, projection 7,0 m
- Dimensions minimales d'un module: largeur 1,4 m, projection 1,4 m
- Variante autoportante ou fixation au mur disponible
- Construction conforme aux normes EN 1090 et EN 13659
- Compartiment supplémentaire caché dans la poutre permettant l'utilisation d'un système de débordement d'eau dans les gouttières (4 gouttières en option)
- Éclairage en option, bande Led sur périphérie de la pergola ou points lumineux dans les lames
- Possibilité de monter le système de parois coulissantes "SLIDE" jusqu'à 2,8 m de haut

PERGOLA

SUNBREAKER 400PRO

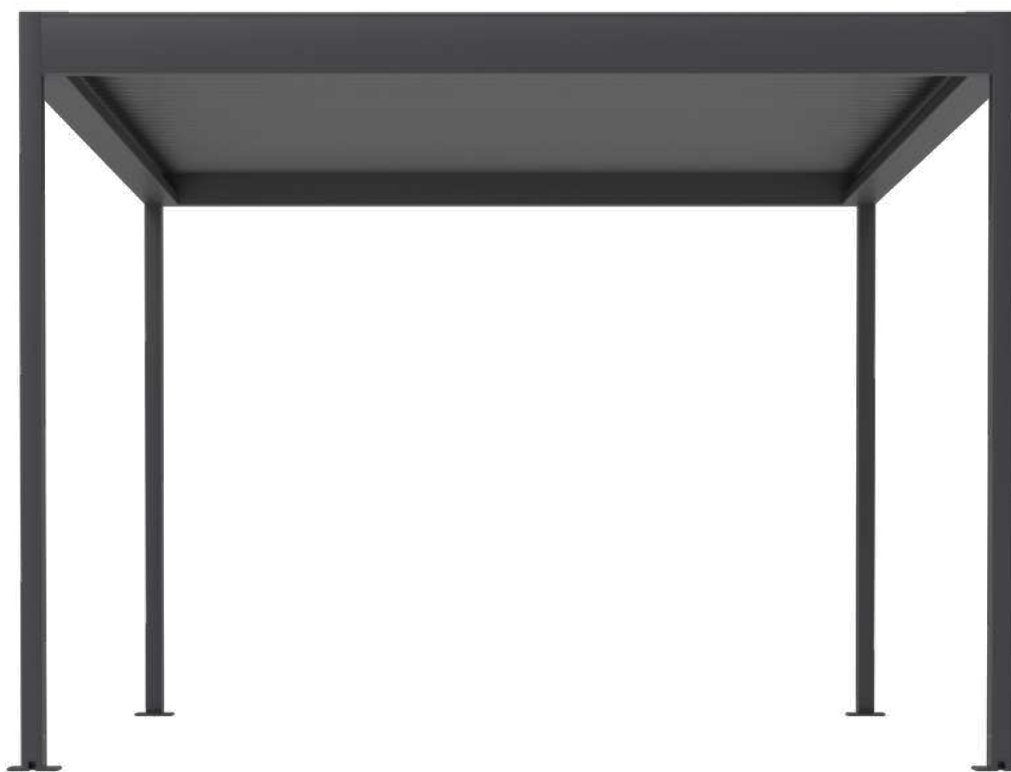

Nuancier	RAL
Commande automatique	oui
Projection maximale	7 m
Largeur maximale	4 m
Système de drainage de l'eau	oui

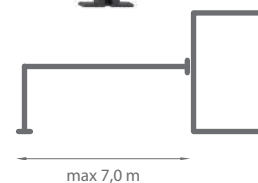
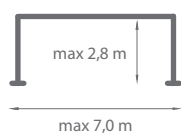

Couleurs standard de la construction:

○ RAL 9016 mat ● FSM 71319 ● RAL 7016 mat



Section de la lame

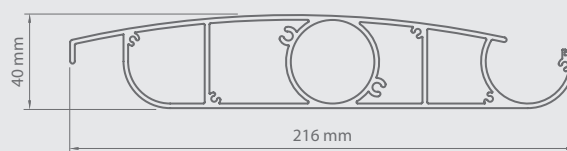

Section de la poutre

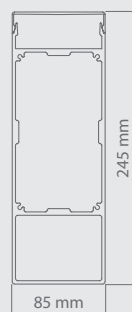

Section du poteau

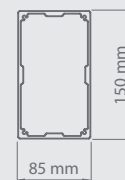



Caractéristique:

- Groupe propulseur des lames caché dans la poutre
- Construction conçue en tubes d'aluminium extrudé et de composants en acier inoxydable
- Construction équipée d'un système de drainage de l'eau
- Système pare-soleil et pare-pluie
- Possibilité d'utilisation des capteurs météorologiques
- Laquage de la construction ainsi que de la toiture possible avec toutes les couleurs RAL (en option)
- Toiture faite en lames avec une possibilité de varier l'angle d'inclinaison
- Dimensions maximales d'un module: largeur 4,0 m, projection 7,0 m
- Dimensions minimales d'un module: largeur 2,0 m, projection 2,4 m
- Variante autoportante ou fixation au mur disponible
- Construction conforme aux normes EN 1090 et EN 13659
- Compartiment supplémentaire caché dans la poutre permettant l'utilisation d'un système de débordement d'eau dans les gouttières (4 gouttières en option)
- Éclairage en option, bande Led sur périphérie de la pergola ou points lumineux dans les lames
- Possibilité de monter le système de parois coulissantes "SLIDE" jusqu'à 2,8 m de haut
- La chambre supérieure avec révision permet une distribution pratique de l'installation
- Fixation murale transversale cachée dans la poutre



PERGOLA SUNBREAKER 350



Commande électrique	oui
Projections disponibles	3,40 m 3,85 m 4,30 m 4,75 m
Largeur fixe	3,50 m
Hauteur sous la barre	2,50 m
Système de drainage de l'eau	oui

Couleurs de construction/des lames:

○ RAL 9016 mat

● RAL 7016 mat



Profil de la lame

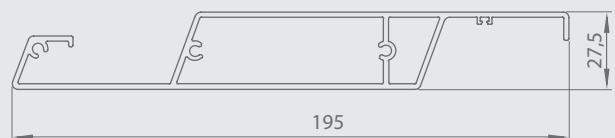

Profil de la barre

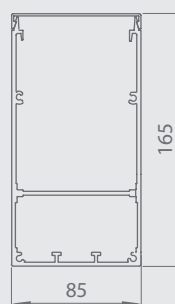

Profil du poteau

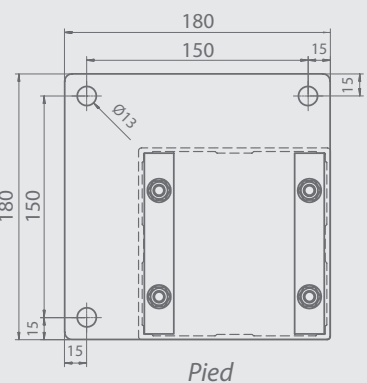
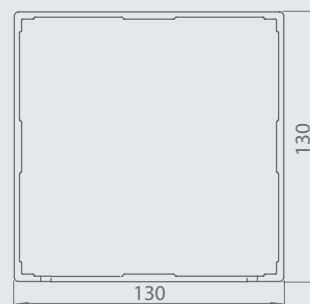

Pied



Caractéristiques:

- *Système est disponible en dimensions fixes selon le tableau*
- *Uniquement la version autoportante est disponible*
- *Angle d'inclinaison des lames 120°*
- *Deux couleurs des lames et de construction disponibles*
- *Sans possibilité de laquage*
- *Unité d'entraînement cachée dans la barre*
- *Chambre supérieure avec révision permet une distribution pratique de câblage*
- *Moteur pergola 24V et une télécommande inclus*
- *Possibilité de commande par une application*
- *Lames plates*

PERGOLA SUNBREAKER 400R



Nuancier	RAL
Projection maximale	oui
Projection maximale	7 m
Largeur maximale	4 m
Hauteur de la barre	212 mm + 130 mm lames ouvertes
Système de drainage de l'eau	oui (sans trous d'évacuation)

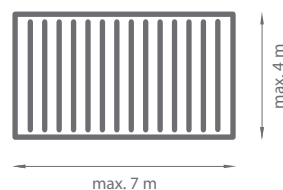

Couleurs standard de la construction:

- RAL 9016 mat
- FSM 71319
- RAL 7016 mat

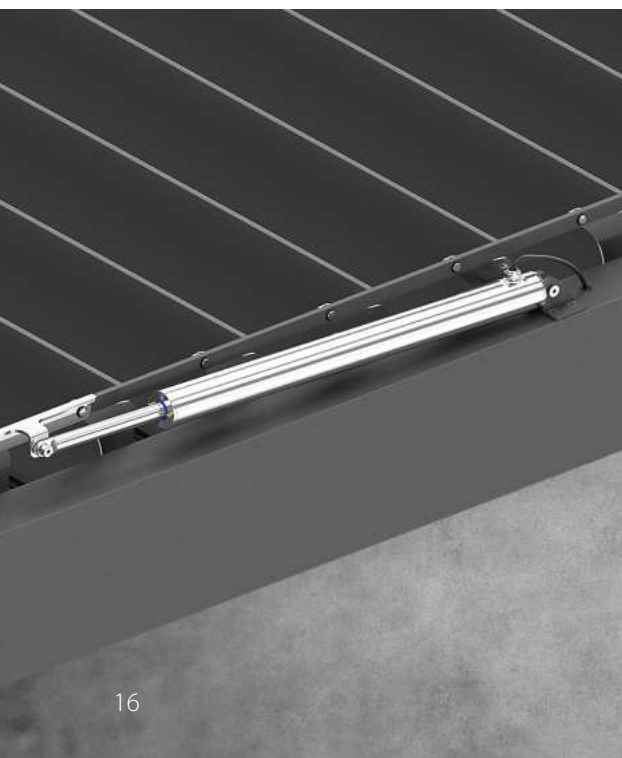

Section de la lame

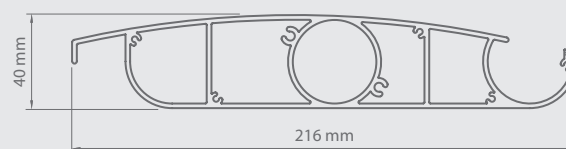

Section de la poutre

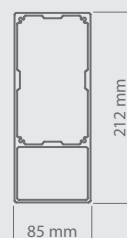



Caractéristique:

- Structure est composée de profilés en aluminium extrudé et d'éléments en acier
- Structure est équipée d'un système d'évacuation des eaux (gouttières sans drains)
- Système de protection solaire et de protection contre la pluie
- Dimensions maximales: 4 m de large, avancée 7 m
- Choix individuel des points de l'évacuation de l'eau
- Éclairage en option, bande Led sur périphérie de la pergola ou points lumineux dans les lames
- Possibilité d'adopter diverses automatisations météo
- Résistance au vent de classe 6
- Supports muraux inclus

SYSTÈME SLIDE

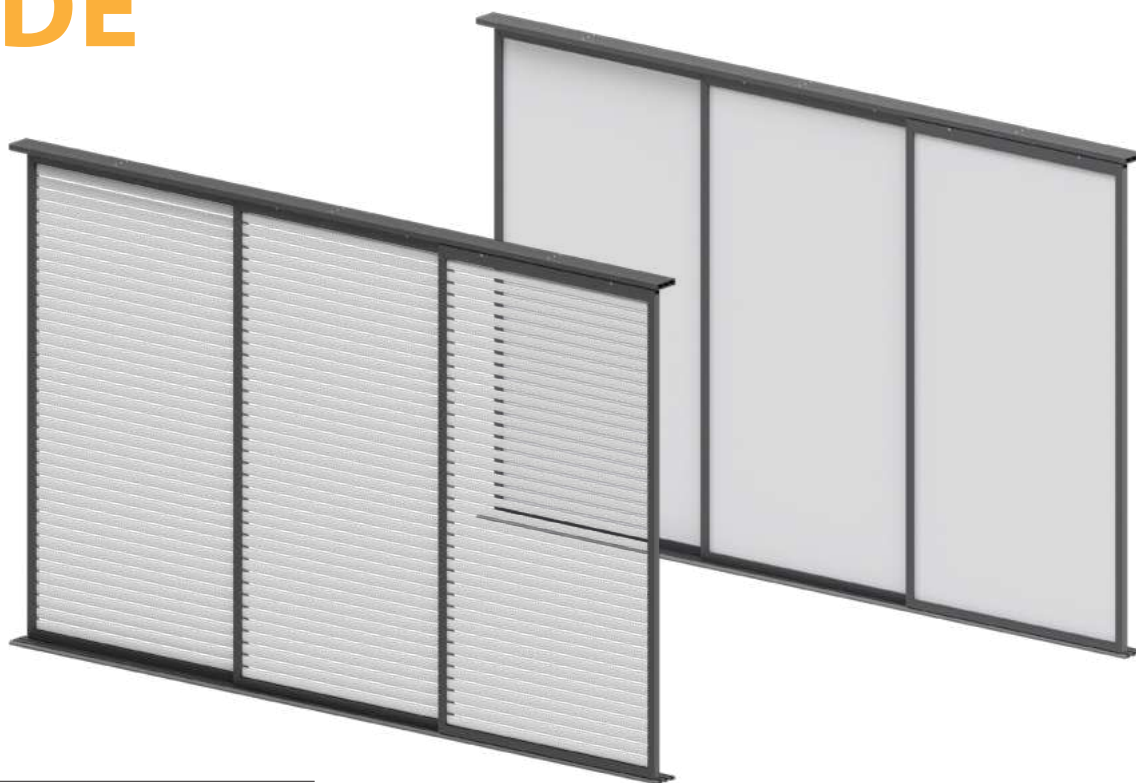

Nuancier	RAL
Largeur max. du module	1,38 m
Hauteur max. du module	2,80 m
Application à l'extérieur	oui
Revêtement	lames fixes tissu Serge 1% tissu Serge 600

Couleurs standard de la construction:

- RAL 9016 mat
 FSM 71319
 RAL 7016 mat

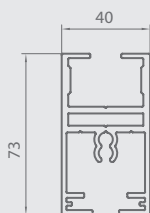
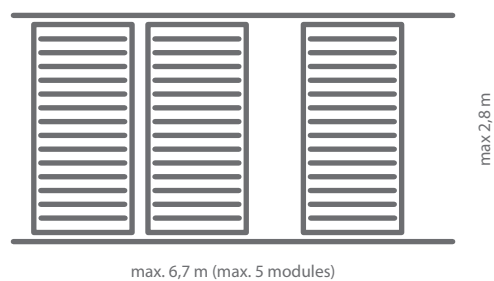

Section du cadre partie Supérieure

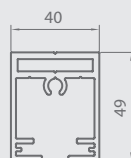

Section du cadre partie latéral et inférieur

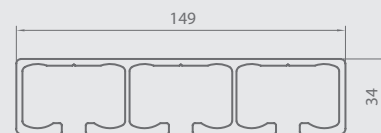

Section du guidage supérieure

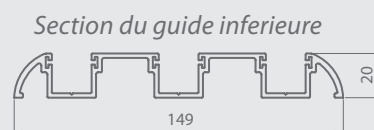

Section du guide inférieure

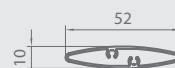

Section de la lame



Caractéristique:

- Construction en aluminium extrudé
- Construction peut être peinte dans n'importe quelle couleur RAL (en option)
- Système coulissant permettant l'ouverture ou fermeture des parois
- Système équipé d'un guide à 3 pistes
- Sixième classe de résistance au vent
- Angle d'inclinaison permanente des lames
- Différentes couleurs disponibles (lames + cadre)
- Système SLIDE testé à IFT Rosenheim
- Système SLIDE est dédié au système Sunbreaker Pergola SB500

PERGOLA

SUNBREAKER 400MD



nuancier	RAL
commande automatique	oui
projection maximale	7,03 m
largeur maximale	4,00 m
système de drainage de l'eau	oui

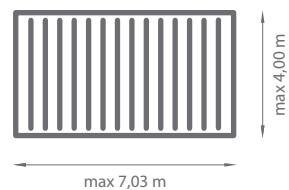

Couleurs standard de la construction:

- RAL 9016 mat FSM 71319 RAL 7016 mat



Section de la lame

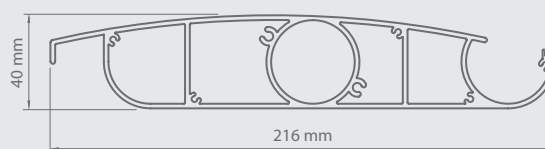

Section du guidage



Caractéristique:

- *Construction en aluminium extrudé*
- *Structure peut être peinte dans n'importe quelle couleur RAL (en option)*
- *Construction équipée d'un système de drainage*
- *Système de protection contre le soleil et la pluie*
- *Sous-structure de support requise*
- *Projection maximale 7,03 m*
- *Classe de vent la plus élevée selon la norme EN 13659*
- *Moteur nécessite une fixation à une sous-structure*

PERGOLA SOLID

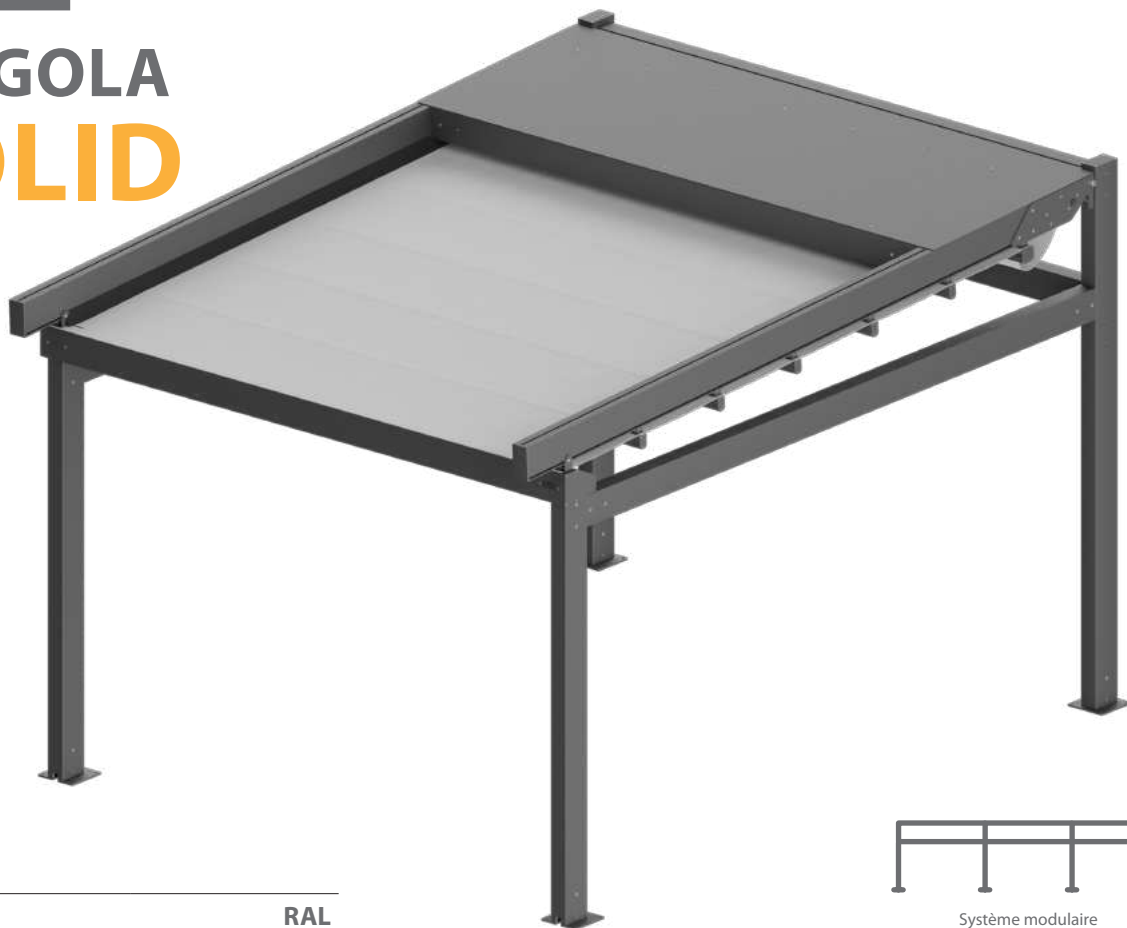

Nuancier	RAL
Commande automatique	oui
Projection maximale	7 m
Largeur maximale	4 m
Angle d'inclinaison	5°-10°
Revêtement	tissu PVC dédié pour Pergola Solid

Couleurs standard de la construction:

- RAL 9016 mat
- FSM 71319
- RAL 7016 mat

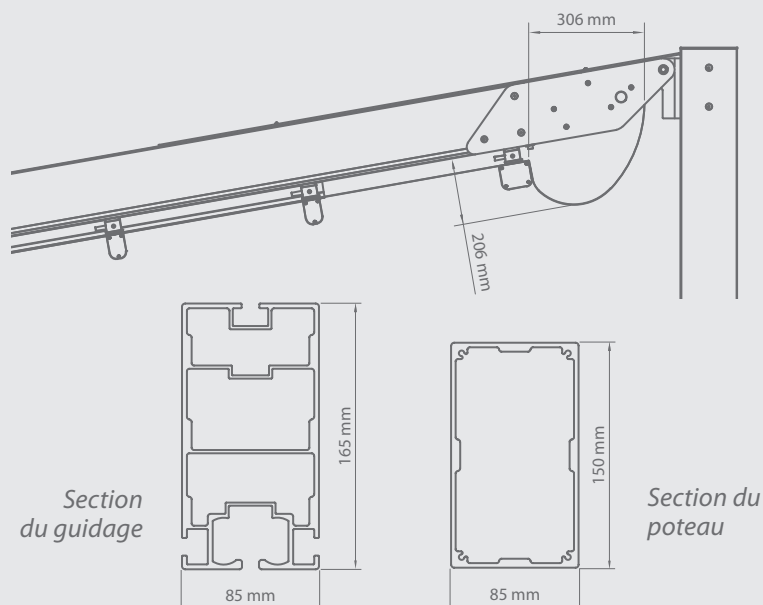
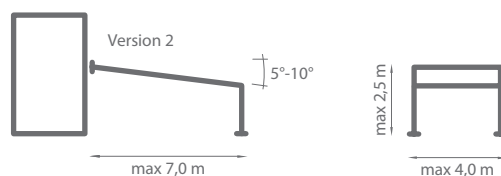
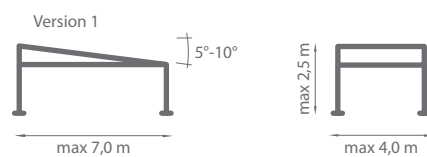



Caractéristique:

- Construction conçue en tubes d'aluminium extrudé et des composants en acier inoxydable
- Construction équipée d'un système de drainage d'eau
- Système pare-soleil et pare-pluie
- Toiture mobile commandée automatiquement
- Possibilité d'utilisation des capteurs météorologiques
- Possibilité d'utilisation un éclairage LED dans les traverses du toit mobile
- Variante autoportante ou fixation au mur disponible
- Laquage de la construction possible avec toutes les couleurs RAL (en option)
- Dimensions minimales d'un module : largeur 1,5 m, projection 2,0 m
- Dimensions maximales d'un module: largeur 4,0 m, projection 7,0 m
- Montage modulaire possible
- Construction conforme aux normes EN 1090 et EN 13561





PERGOLA **V**

SYSTÈME PERGOLA V ZIIIIP

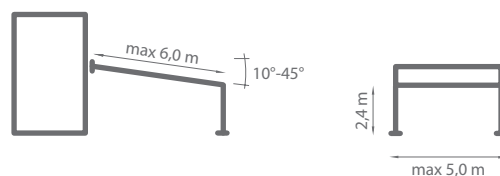
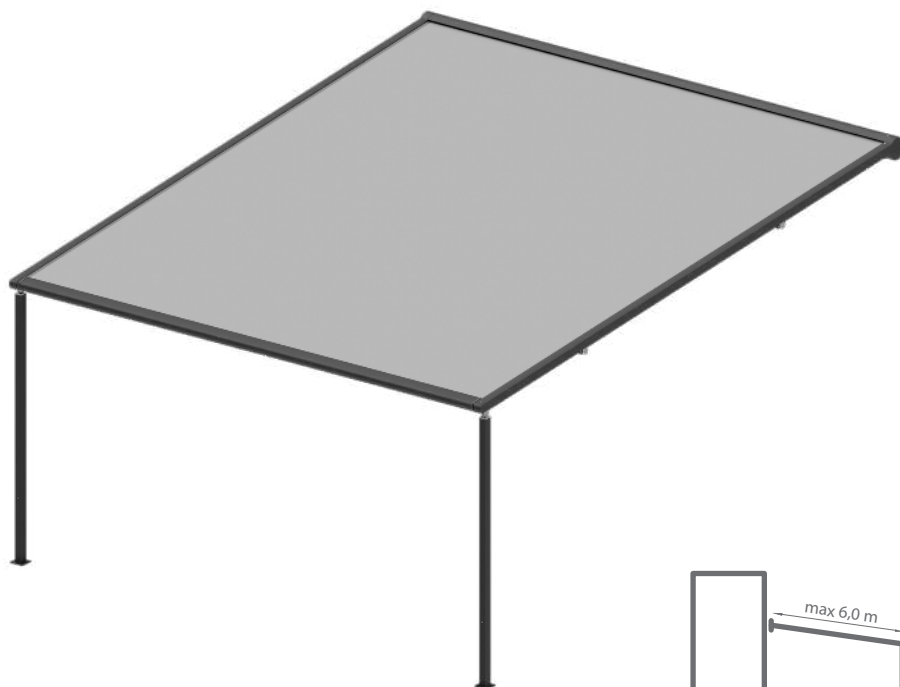

Nuancier	RAL
Commande automatique	oui
Largeur maximale	5 m
Projection maximale	6 m
Angle d'inclinaison	10° - 45°
Revêtement	Serge 100 / Serge 600

Couleurs standard de la construction:

- RAL 9010 mat
- RAL 9006 mat
- RAL 9005 mat
- RAL 7016 mat
- FSM 71319

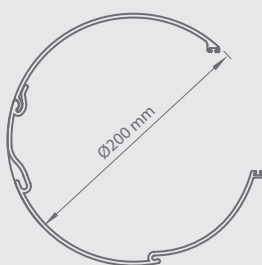

Section de la caisson

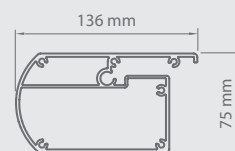

Section de la barre de charge

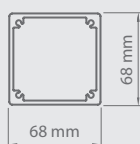

Section du poteau

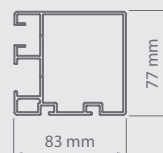

Section du guide

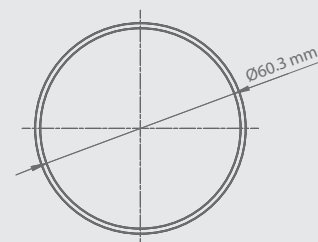

Poutre de raidissement de la construction



Caractéristique:

- Construction en profils d'aluminium extrudé et éléments d'acier
- Dimensions maximales: largeur de 5 m, projection de 6 m
- Liaison des plusieurs systèmes par un pied modulaire du poteau
- Construction murale
- Système pneumatique de tension de la toile
- Toiles Serge 100/ Serge 600
- Poutres de raidissement de la construction





VERANDA V

SYSTÈME VERANDA V ZIIP

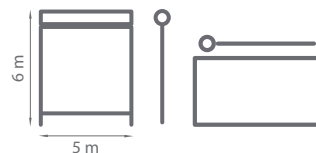
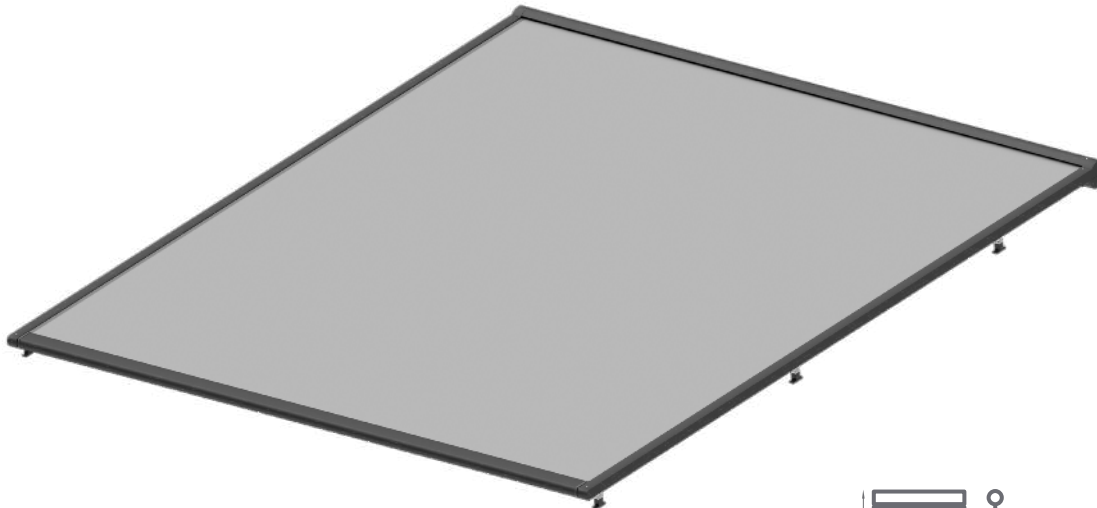

Nuancier	RAL
Commande automatique	tak
Largeur maximale	5 m
Projection maximale	6 m
Angle d'inclinaison	0° - 45°
Revêtement	Serge 100 / Serge 600

Couleurs standard de la construction:

- RAL 9010 mat
- RAL 9006 mat
- RAL 9005 mat
- RAL 7016 mat
- FSM 71319

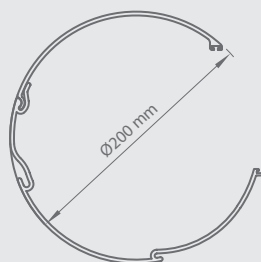

Section du caisson

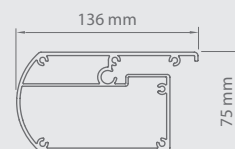

Section de la barre de charge

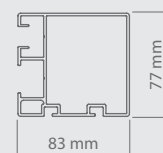

Section du guide



Caractéristique:

- Construction en profils d'aluminium extrudé et éléments d'acier
- Dimensions maximales: largeur de 5 m, projection de 6 m
- Montage modulaire par la fixation modulaire des guides
- Construction conforme au norme PN-EN 13561
- Système pneumatique de tension de la toile
- Toiles Serge 100/ Serge 600





BRISES-SOLEIL
ORIENTABLES

BRISSES-SOLEIL ORIENTABLES

Z90 BOX

Forme des lamelles	Z
Nuancier	RAL
Commande automatique	oui
Commande manuelle	non
Largeur maximale	4,5 m
Hauteur maximale	3,5 m
Utilisation à l'extérieur	oui
Utilisation à l'intérieur	non

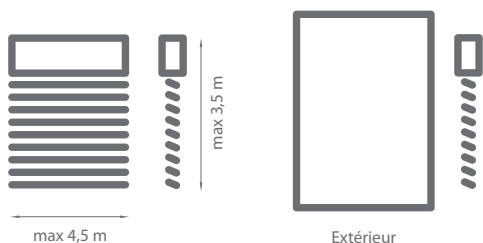

Couleurs standard de la construction:



Couleurs de la palette SELT
à la page: 150-151

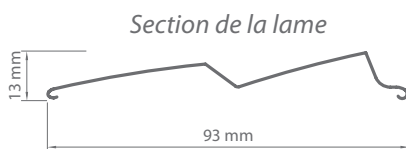

BOX 1,3

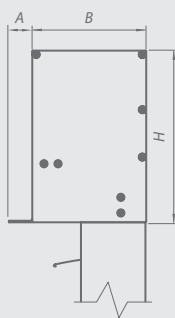

BOX 2,4

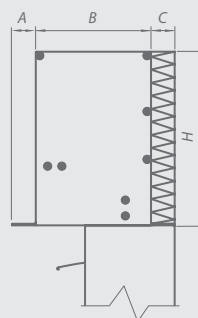

BOX 5

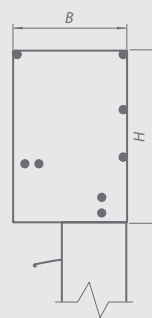

BOX 1 [mm]		
A	B	H
15	146	220
15	146	270
15	146	310
15	146	350

BOX 2 [mm]			
A	B	C	H
15	146	30	220
15	146	30	270
15	146	30	310
15	146	30	350

BOX 3 / 5 [mm]		
A	B	H
15	150	223
15	150	273
15	150	313
15	150	353

BOX 4 [mm]			
A	B	C	H
15	150	30	223
15	150	30	273
15	150	30	313
15	150	30	353



Caractéristique:

- *Cassettes BOX 1 et BOX 2 pour montage sont en aluminium extrudé, équipées d'une saillie en tôle d'aluminium, permettant une pose sous enduit extérieur*
- *Lamelles en forme de Z pour un plus grand obscurcissement*
- *Couvercle d'inspection pour un accès et un montage faciles pour les coffres BOX 1 et BOX 2*
- *Versions du box 2 et box 4 avec isolation thermique du linteau*
- *Système autoportant où la cassette est supportée sur des guides*
- *Commande automatique*
- *Possibilité du laquage dans toutes les couleurs RAL (en option)*
- *Cassettes BOX 3 et BOX 4 sont faciles à installer et ont une rigidité accrue (toutes en aluminium extrudé)*
- *Cassette BOX 5 est peinte*

BRISÉS-SOLEIL ORIENTABLES Z90 BOX 1 NEW

Forme de lamelles	Z
Nuancier	RAL
Commande automatique	oui
Commande manuelle	non
Largeur maximale	*4,5 m
Hauteur maximale	5,0 m
Utilisation à l'extérieur	oui
Utilisation à l'intérieur	non

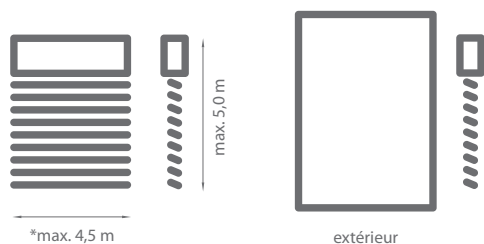

* ne s'applique aux boîtes de la hauteur 400 et 460 (largeur maximale 3,4 m)

Couleurs standard de la construction:



Couleurs de la palette SELT
à la page: 150-151

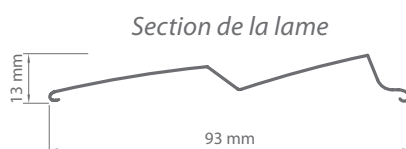

Caractéristique:

- Système disponible en 5 hauteurs de la cassette: 220 mm, 280 mm, 350 mm, *400 mm, *460 mm (*largeur max. 3,4 m)
- Couvercle de révision facilite le montage
- Cassette entièrement en aluminium extrudé avec un paroi d'épaisseur 2,2 mm

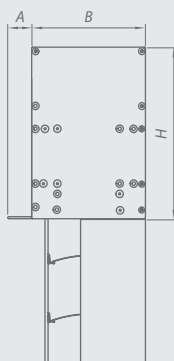

BOX 1 NEW [mm]		
A	B	H
15	146	220
15	146	280
15	146	350
15	146	400
15	146	460

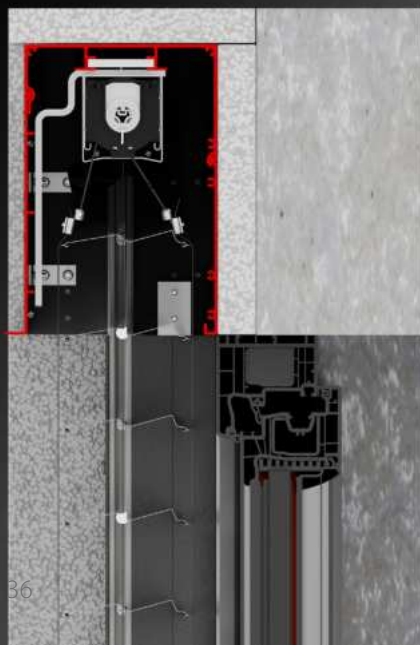

BRISES-SOLEIL ORIENTABLES Z90 BOX 2 NEW

Forme de lamelles	Z
Nuancier	RAL
Commande automatique	oui
Commande manuelle	non
Largeur maximale	*4,5 m
Hauteur maximale	5,0 m
Utilisation à l'extérieur	oui
Utilisation à l'intérieur	non

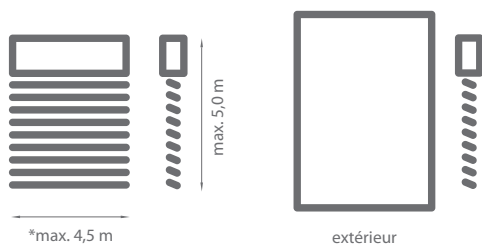

* ne s'applique aux boxes de la hauteur 400 et 460 (largeur maximale 3,4 m)

Couleurs standard de la construction:



Couleurs de la palette SELT
à la page: 150-151

Section de la lame

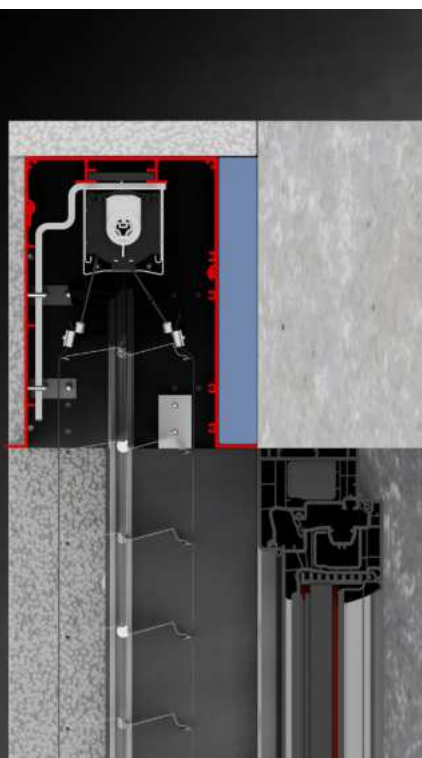
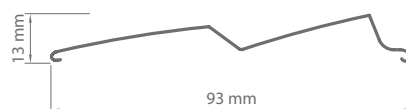

Caractéristique:

- Système disponible en 5 hauteurs de la cassette: 220 mm, 280 mm, 350 mm, *400 mm, *460 mm (*largeur max. 3,4 m)
- Couvercle de révision facilite le montage
- Cassette entièrement en aluminium extrudé avec un paroi d'épaisseur 2,2 mm
- Variante avec une isolation thermique

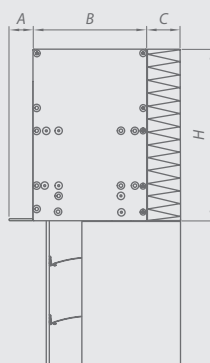

BOX 2 NEW [mm]			
A	B	C	H
15	146	30	220
15	146	30	280
15	146	30	350
15	146	30	400
15	146	30	460

BRISES-SOLEIL ORIENTABLES

Z90, Z90 HF

Forme des lamelles	Z
Nuancier	RAL
Commande automatique	oui
Commande manuelle	oui
Largeur maximale	4,5 m
Hauteur maximale	5,0 m
Utilisation à l'extérieur	oui
Utilisation à l'intérieur	non

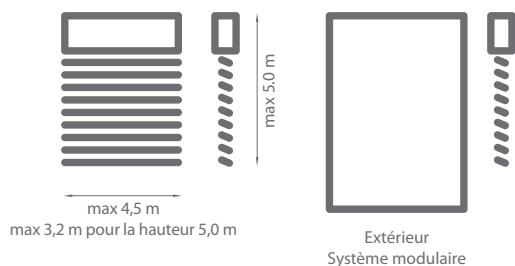

Couleurs standard de la construction:



Couleurs de la palette SELT
à la page: 150-151



Section de la lame





Caractéristique:

- Deux types de recouvrement: coffre en aluminium extrudé ou 4 types de tôle de fermeture au choix d'une Ep. de 1,2 mm ou 2,0 mm
- Version autoportante disponible
- Guides en aluminium extrudé
- Lamelles en forme de Z pour fournir un plus grand obscurcissement
- Commande de l'angle d'inclinaison des lamelles permettant de régler facilement l'intensité lumineuse
- Profil insonorisant lors de la fermeture des lames
- Boulons en alliage de zinc et d'aluminium
- Système Hagofix® permettant de réduire le volume du paquet de lame
- Éléments textiles en polyester résistants à l'étirement, à l'abrasion et aux rayons UV, échelle renforcée de fibre Aramide
- Pose encastrée possible
- Option de créer un nombre illimité de modules
- Possibilité du laquage dans toutes les couleurs RAL (en option)
- Commande manuelle ou automatique
- Variante autoportante disponible pour les systèmes motorisés et avec guide simple (largeur max. 2500 mm, hauteur max. 3000 mm)



BRISES-SOLEIL ORIENTABLES

Z90 CUBE, OVAL

Forme des lamelles	Z
Nuancier	RAL
Commande automatique	oui
Commande manuelle	oui
Largeur maximale	4,5 m
Hauteur maximale	4,0 m
Utilisation à l'extérieur	oui
Utilisation à l'intérieur	non

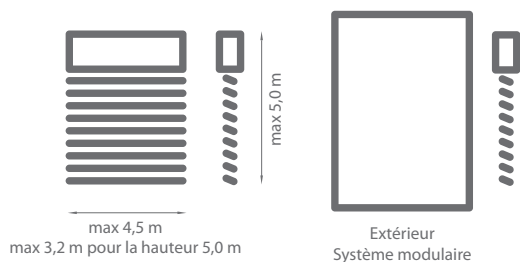

Couleurs standard de la construction:



Couleurs de la palette SELT
à la page: 150-151



Z90 OVAL



Z90 CUBE



Section de la lame





Caractéristique:

- Coffre et les guides en aluminium extrudé
- Lamelles en forme de Z pour un plus grand obscurcissement
- Contrôle en douceur de l'angle d'inclinaison des lamelles permettant un réglage facile de l'intensité lumineuse
- Profil silencieux le fonctionnement du système lors de la fermeture des lamelles
- Boulons en alliage de zinc et d'aluminium
- Éléments textiles en polyester sont thermiquement préservés, résistants à l'étirement, à l'abrasion et Rayonnement UV, échelle renforcée Kevlar®
- Possibilité de connecter n'importe quel nombre de modules
- Possibilité de peindre la structure dans n'importe quelle couleur RAL (option)
- Entraînement électrique
- Jusqu'à 3 m de large - système autoportant

BRISÉS-SOLEIL ORIENTABLES

Z90 L

Forme des lamelles	Z
Nuancier	RAL
Commande automatique	oui
Commande manuelle	oui
Largeur maximale	3,5 m
Hauteur maximale	4,0 m
Utilisation à l'extérieur	oui
Utilisation à l'intérieur	non

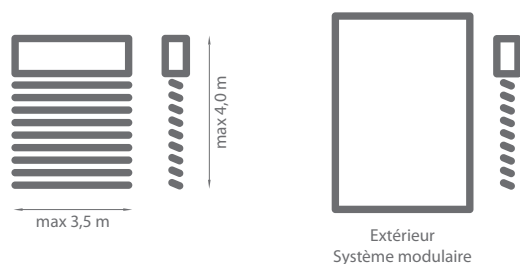

Couleurs standard de la construction:



Couleurs de la palette SELT
à la page: 150-151



Section de la lame





Caractéristique:

- 4 types de tôle de fermeture en aluminium au choix, d'une épaisseur de 1,2 mm ou 2,0 mm
- Guides de câble en acier galvanisé tressé en polyamide de diamètre de 3 mm
- Lamelles en Z pour fournir un plus grand obscurcissement
- Commande de l'angle d'inclinaison des lamelles permettant de régler facilement l'intensité lumineuse
- Profil insonorisant réduisant le bruit de fermeture des lames
- Éléments textiles en polyester traités thermiquement, résistants à l'étirement, à l'abrasion et aux rayons UV, échelle renforcée par du Kevlar®
- Option de créer un nombre illimité de modules avec support modulaire
- Possibilité du laquage dans toutes les couleurs RAL (en option)
- Commande manuelle ou automatique

BRISÉS-SOLEIL ORIENTABLES

C80 BOX

Forme des lamelles	C
Nuancier	RAL
Commande automatique	oui
Commande manuelle	non
Largeur maximale	4,5 m
Hauteur maximale	3,0 m
Utilisation à l'extérieur	oui
Utilisation à l'intérieur	non

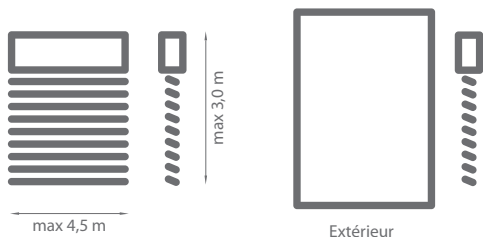

Couleurs standard de la construction:



Couleurs de la palette SELT
à la page: 150-151



BOX 1,3

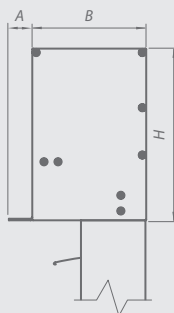

BOX 2,4

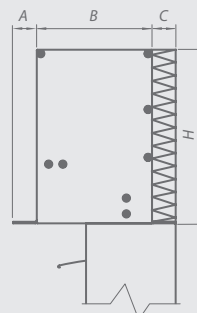

BOX 5

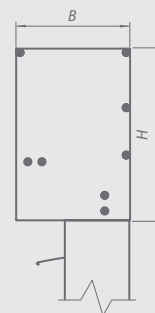

BOX 1 [mm]		
A	B	H
15	146	220
15	146	270
15	146	310
15	146	350

BOX 2 [mm]			
A	B	C	H
15	146	30	220
15	146	30	270
15	146	30	310
15	146	30	350

BOX 3/5 [mm]		
A	B	H
15	150	223
15	150	273
15	150	313
15	150	353

BOX 4 [mm]			
A	B	C	H
15	150	30	223
15	150	30	273
15	150	30	313
15	150	30	353



Caractéristique:

- Coffres BOX 1 et BOX 2 pour montage encastré en aluminium extrudé, équipé d'une languette en aluminium, permettant l'exécution d'un montage sous enduit
- Couverture d'inspection pour un accès et un montage facile pour les coffres BOX 1 et BOX 2
- Variantes BOX 2 et BOX 4 avec isolation thermique du linteau
- Cassettes BOX 3 et BOX 4 se caractérisent par un montage facile et une rigidité accrue (le tout en aluminium extrudé)
- Le coffre BOX 5 est entièrement peint, il ne possède pas de languette pour faciliter la pose de l'enduit
- Lamelles en forme de C avec bords pliés pour plus de solidité
- Éléments textiles en polyester sont thermiquement préservés, résistants à l'étirement, à l'abrasion et exposition aux rayons UV, échelle renforcée en Kevlar®
- Système autoportant où le coffre est appuyé sur des guides
- Entraînement électrique
- Possibilité de peindre la structure dans n'importe quelle couleur RAL (option)

BRISES-SOLEIL ORIENTABLES C80 BOX 1 NEW

Forme de lamelles	C
Nuancier	RAL
Commande automatique	oui
Commande manuelle	non
Largeur maximale	*4,5 m
Hauteur maximale	5,0 m
Utilisation à l'extérieur	oui
Utilisation à l'intérieur	non

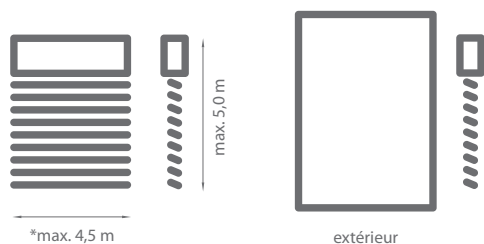

* ne s'applique aux boîtes de la hauteur 400 et 460 (largeur maximale 3,4 m)

Couleurs standard de la construction:



Couleurs de la palette SELT
à la page: 150-151

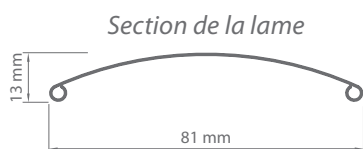

Caractéristique:

- Système disponible en 5 hauteurs de la cassette: 220 mm, 280 mm, 350 mm, *400 mm, *460 mm (*largeur max. 3,4 m)
- Couvercle de révision facilite le montage
- Cassette entièrement en aluminium extrudé avec un paroi d'épaisseur 2,2 mm

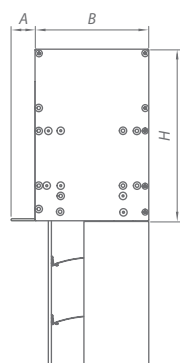

BOX 1 NEW [mm]		
A	B	H
15	146	220
15	146	280
15	146	350
15	146	400
15	146	460

BRISES-SOLEIL ORIENTABLES C80 BOX 2 NEW

Forme de lamelles	C
Nuancier	RAL
Commande automatique	oui
Commande manuelle	non
Largeur maximale	*4,5 m
Hauteur maximale	5,0 m
Utilisation à l'extérieur	oui
Utilisation à l'intérieur	non

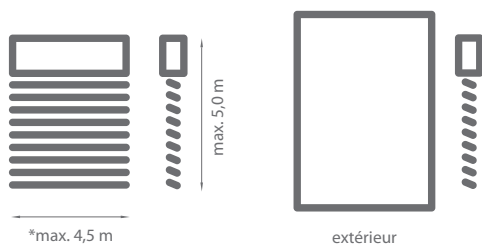

* ne s'applique aux boxes de la hauteur 400 et 460 (largeur maximale 3,4 m)

Couleurs standard de la construction:



Couleurs de la palette SELT
à la page: 150-151

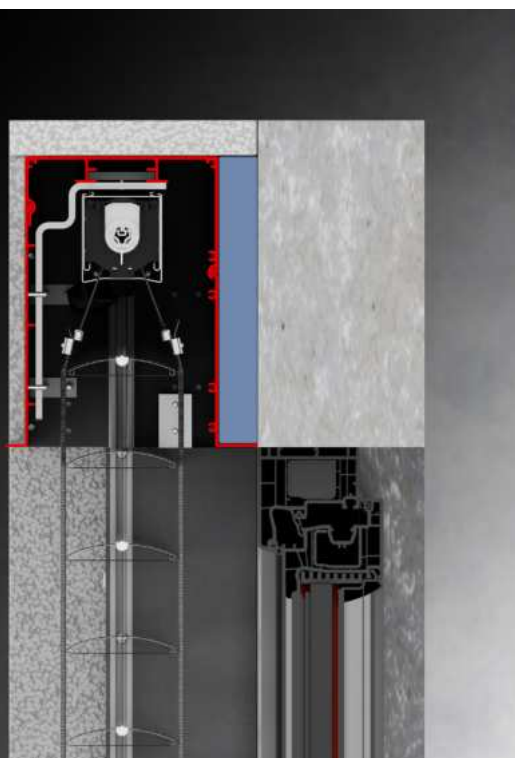
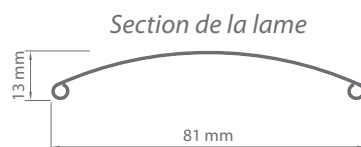

Caractéristique:

- Système disponible en 5 hauteurs de la cassette: 220 mm, 280 mm, 350 mm, *400 mm, *460 mm (*largeur max. 3,4 m)
- Couvercle de révision facilite le montage
- Cassette entièrement en aluminium extrudé avec un paroi d'épaisseur 2,2 mm
- Variante avec une isolation thermique

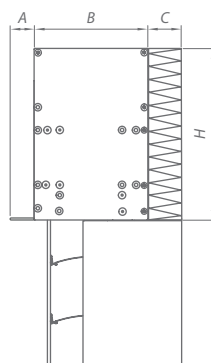

BOX 2 NEW [mm]			
A	B	C	H
15	146	30	220
15	146	30	280
15	146	30	350
15	146	30	400
15	146	30	460

BRISES-SOLEIL ORIENTABLES

C80

Forme des lamelles	C
Nuancier	RAL
Commande automatique	oui
Commande manuelle	oui
Largeur maximale	4,5 m
Hauteur maximale	5,0 m
Utilisation à l'extérieur	oui
Utilisation à l'intérieur	non

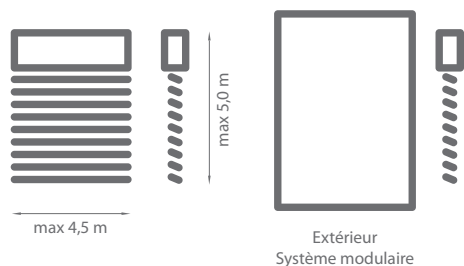

Couleurs standard de la construction:



Couleurs de la palette SELT
à la page: 150-151



Section de la lame

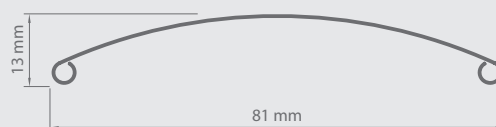



Caractéristique:

- Tôle de couverture en aluminium, épaisseur : 1,2 mm, 1,5 mm ou 2,0 mm en 4 variantes
- Lamelles en forme de C avec bords pliés pour plus de solidité
- Contrôle en douceur de l'angle d'inclinaison des lamelles permettant un réglage facile de l'intensité lumineuse
- Guides en aluminium extrudé
- Trous sur les lames avec finition arrondie pour protéger les rubans de l'abrasion
- Éléments textiles en polyester sont thermiquement préservés, résistants à l'étirement, à l'abrasion et Rayonnement UV, échelle renforcée Kevlar®
- Possibilité de connecter n'importe quel nombre de modules
- Entraînement manuel ou électrique
- Possibilité de peindre la structure dans n'importe quelle couleur RAL (option)
- Variante autoportante disponible pour les systèmes motorisés et avec guide simple (largeur max. 2500 mm, hauteur max. 3000 mm)

BRISES-SOLEIL ORIENTABLES

C80 CUBE, OVAL

Forme des lamelles	C
Nuancier	RAL
Commande automatique	oui
Commande manuelle	oui
Largeur maximale	4,5 m
Hauteur maximale	4,0 m
Utilisation à l'extérieur	oui
Utilisation à l'intérieur	non

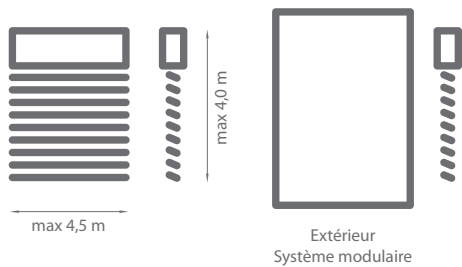

Couleurs standard de la construction:



Couleurs de la palette SELT
à la page: 150-151



C80 OVAL



C80 CUBE



Section de la lame

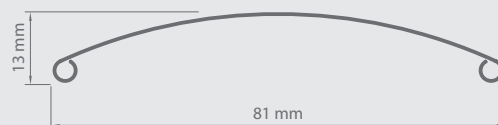



Caractéristique:

- Coffre et les guides en aluminium extrudé
- Lamelles en forme de C avec bords pliés pour plus de solidité
- Contrôle en douceur de l'angle d'inclinaison des lamelles permettant un réglage facile de l'intensité lumineuse
- Trous sur les lames avec finition arrondie pour protéger les rubans de l'abrasion
- Boulons en alliage de zinc et d'aluminium
- Éléments textiles en polyester sont thermiquement préservés, résistants à l'étirement, à l'abrasion et Rayonnement UV, échelle renforcée Kevlar®
- Possibilité de peindre la structure dans n'importe quelle couleur RAL (option)
- Possibilité de connecter n'importe quel nombre de modules
- Entraînement électrique
- Jusqu'à 3 m de large - système autoportant

BRISES-SOLEIL ORIENTABLES

C80 L

Forme des lamelles	C
Nuancier	RAL
Commande automatique	oui
Commande manuelle	oui
Largeur maximale	3,5 m
Hauteur maximale	4,0 m
Utilisation à l'extérieur	oui
Utilisation à l'intérieur	non

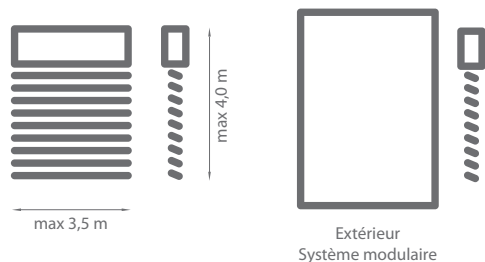

Couleurs standard de la construction:



Couleurs de la palette SELT
à la page: 150-151



Section de la lame

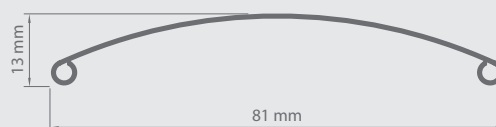



Caractéristique:

- Tôle de fermeture d'épaisseur 1,2 mm ou 2,0 mm en 4 options
- Guides de câble en acier galvanisé tressé en polyamide de diamètre de 3 mm
- Lamelles en forme de C avec des bords roulés pour fournir plus de résistance
- Commande fluide de l'angle d'inclinaison des lamelles permettant un réglage facile de l'intensité lumineuse
- Fentes de passage du ruban est recourbée protégeant le ruban contre l'abrasion
- Éléments textiles en polyester thermo-conservés, résistants à l'étirement, à l'abrasion et aux rayons UV, échelle renforcée en Kevlar®
- Possibilité du laquage dans toutes les couleurs RAL (en option)
- Pose encastrée possible
- Option de créer un nombre illimité de modules
- Commande manuelle ou automatique

BRISES-SOLEIL ORIENTABLES

C80 FLAT

Forme des lamelles	C
Nuancier	RAL
Commande automatique	oui
Commande manuelle	oui
Largeur maximale	3,5 m
Hauteur maximale	4,0 m
Utilisation à l'extérieur	oui
Utilisation à l'intérieur	non

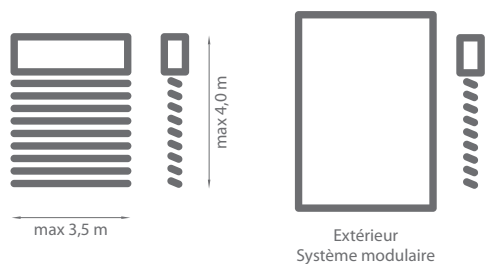

Couleurs standard de la construction:



Couleurs de la palette SELT
à la page: 150-151

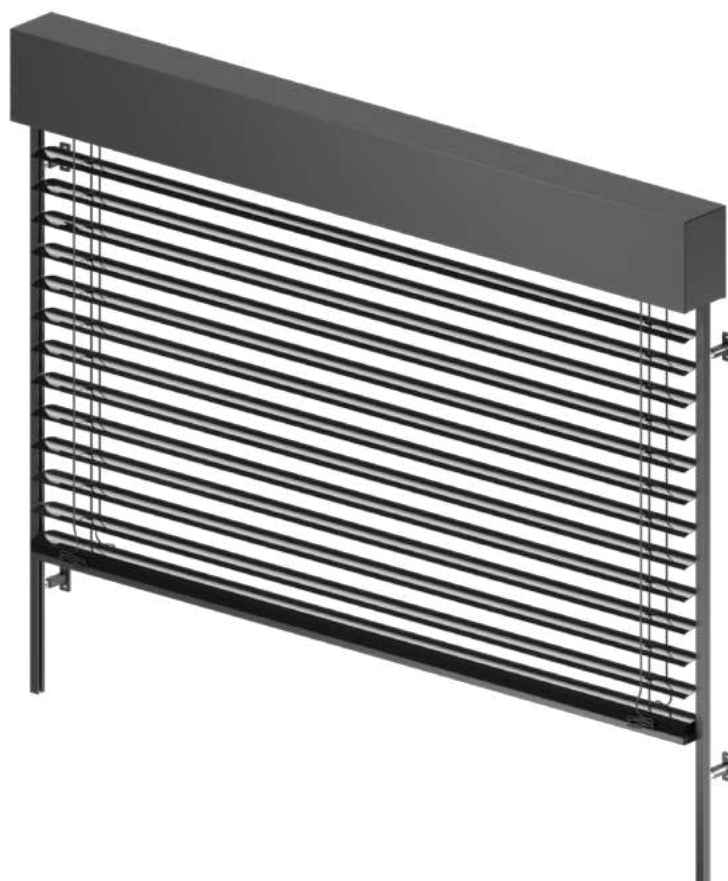

Section de la lame

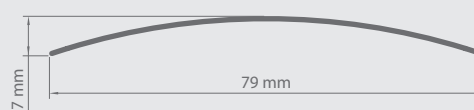



Caractéristique:

- Tôle de couverture en aluminium, épaisseur: 1,2 mm, 1,5 mm ou 2,0 mm en 4 variantes
- Lamelles en forme de C en tôle d'aluminium de 0.4 mm d'épaisseur
- Hauteur du paquet des lames minimalisée
- Contrôle en douceur de l'angle d'inclinaison des lamelles permettant un réglage facile de l'intensité lumineuse
- Guides en aluminium extrudé
- Éléments textiles en polyester sont thermiquement préservés, résistants à l'étirement, à l'abrasion et Rayonnement UV, échelle renforcée Kevlar®
- Possibilité de connecter n'importe quel nombre de modules
- Entraînement manuel ou électrique
- Possibilité de peindre la structure dans n'importe quelle couleur RAL (option)

BRISSES-SOLEIL ORIENTABLES

C80 L FLAT

Forme des lamelles	C
Nuancier	RAL
Commande automatique	oui
Commande manuelle	oui
Largeur maximale	3,5 m
Hauteur maximale	4,0 m
Utilisation à l'extérieur	oui
Utilisation à l'intérieur	oui

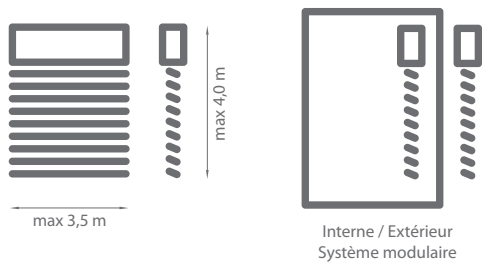

Couleurs standard de la construction:



Couleurs de la palette SELT
à la page: 150-151

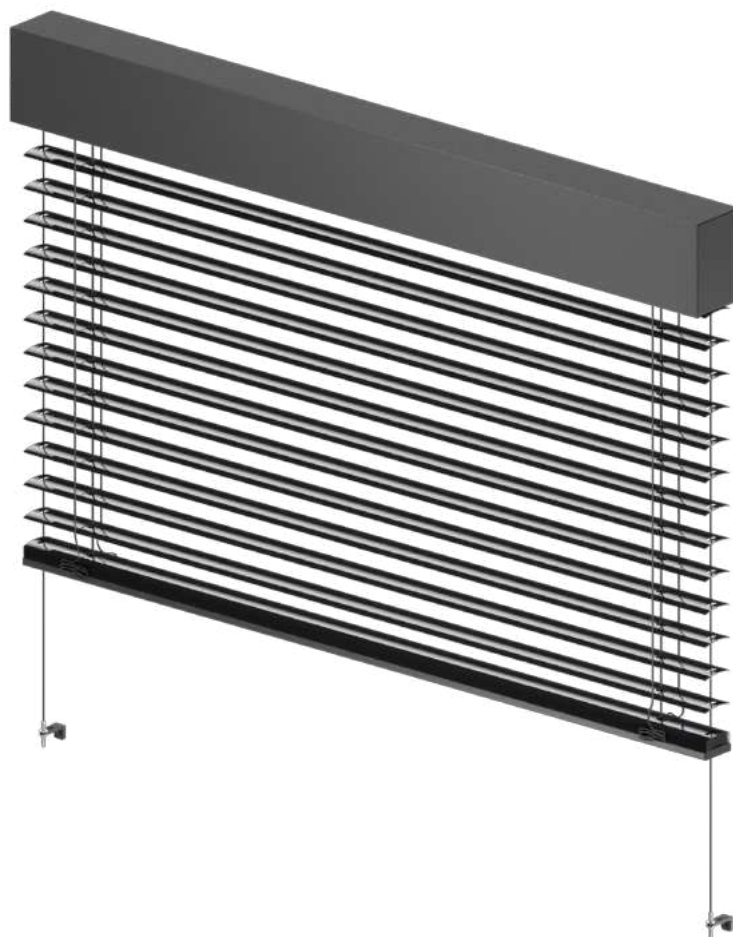

Section de la lame

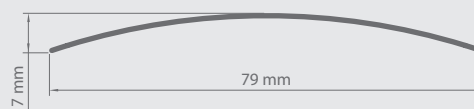



Caractéristique:

- Tôle de couverture en aluminium, épaisseur : 1,2 mm, 1,5 mm ou 2,0 mm en 4 variantes
- Lamelles en forme de C en tôle d'aluminium de 0.4 mm d'épaisseur
- Hauteur minimale du paquet des lames
- Contrôle en douceur de l'angle d'inclinaison des lamelles permettant un réglage facile de l'intensité lumineuse
- Guide câble en acier galvanisé avec une tresse en polyamide
- Éléments textiles en polyester sont thermiquement préservés, résistants à l'étirement, à l'abrasion et Rayonnement UV, échelle renforcée Kevlar®
- Possibilité de connecter n'importe quel nombre de modules
- Entraînement manuel ou électrique
- Possibilité de peindre la structure dans n'importe quelle couleur RAL (option)
- Support modulaire disponible

BRISES-SOLEIL ORIENTABLES

C50 L

Forme des lamelles	C
Nuancier	RAL
Commande automatique	oui
Commande manuelle	oui
Utilisation à l'intérieur	oui
• largeur et hauteur max.	3,0 m
Utilisation à l'extérieur	oui
• largeur et hauteur max.	2,5 m

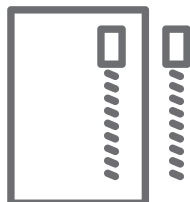

Interne / Extérieur
Système modulaire

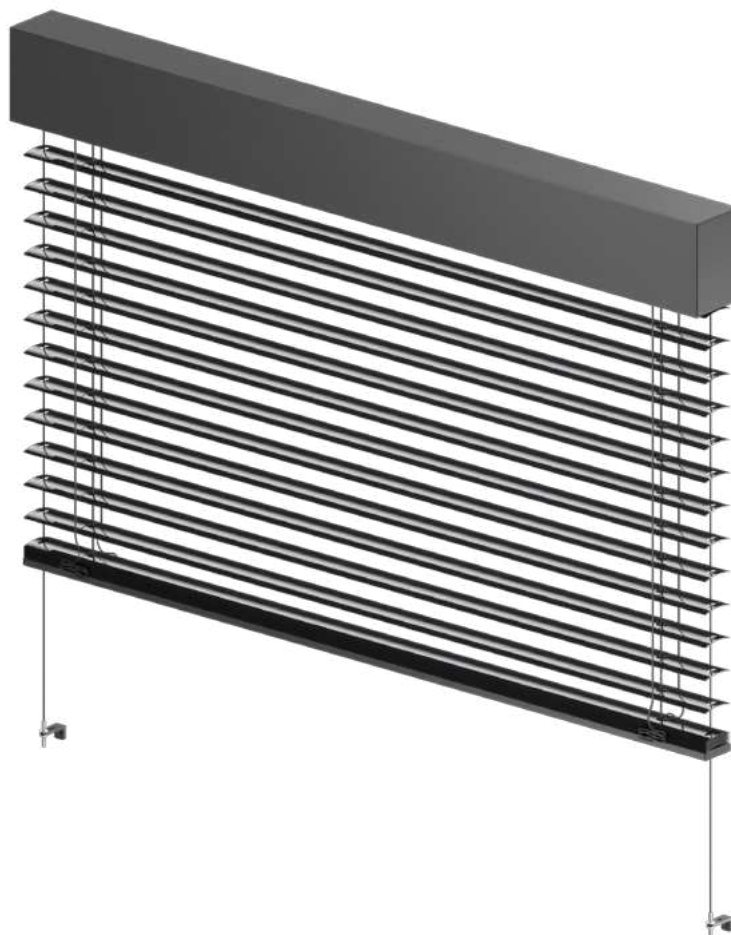

Couleurs standard de la construction:



Couleurs de la palette SELT
à la page: 150-151

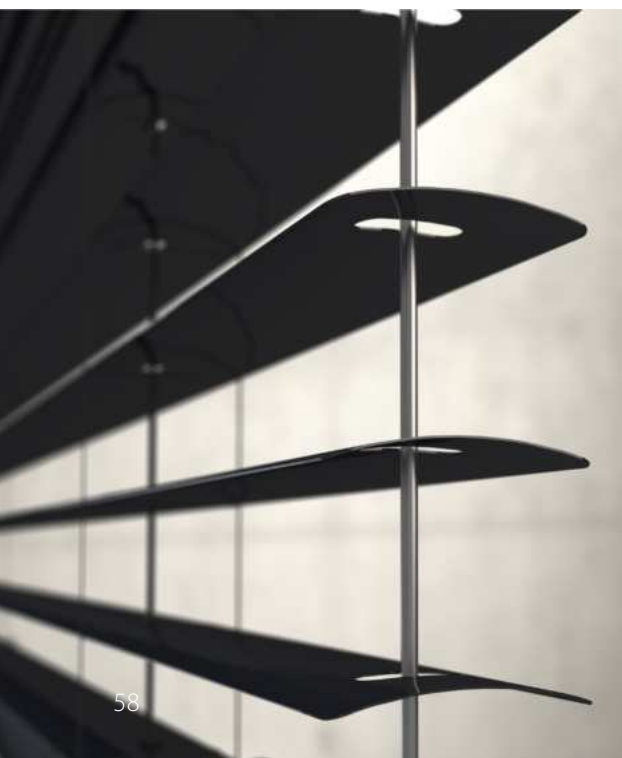

Section de la lame

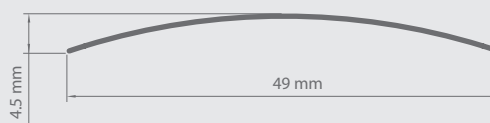



Caractéristique:

- Tôle de fermeture en aluminium d'épaisseur 1,2 mm ou 2,0 mm en 2 versions
- Lamelles en forme de lettre C d'une largeur de 49 mm
- Commande fluide de l'angle d'inclinaison des lamelles permettant de régler facilement l'intensité lumineuse
- Guides de câble en acier galvanisé (2,5 mm) tressé en polyamide de diamètre de 3,0 mm
- Éléments textiles en polyester sont thermiquement préservés, résistants à l'étirement, à l'abrasion et Rayonnement UV, échelle renforcée Kevlar®
- Possibilité de connecter n'importe quel nombre de modules
- Possibilité de peindre la structure dans n'importe quelle couleur RAL (option)
- Entraînement manuel ou électrique
- Supports modulaires disponibles

BRISÉS-SOLEIL ORIENTABLES INTÉRIEUR

C50 SLIM

Forme des lamelles	C
Nuancier	*
Commande automatique	oui
Commande manuelle	oui
Largeur maximale	4,0 m
Hauteur maximale	3,5 m
Utilisation à l'extérieur	non
Utilisation à l'intérieur	oui

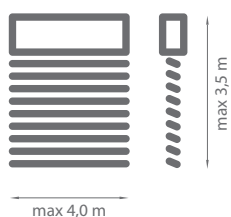

Interne

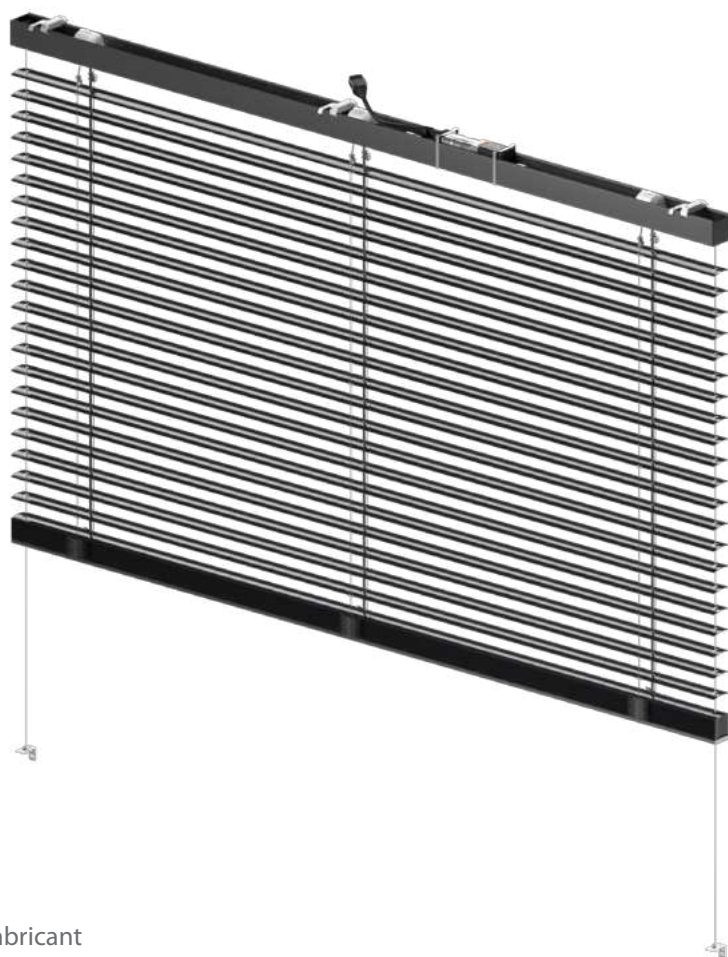

Couleurs des lames:



* - Couleurs des lames selon la gamme du fabricant



Section de la lame

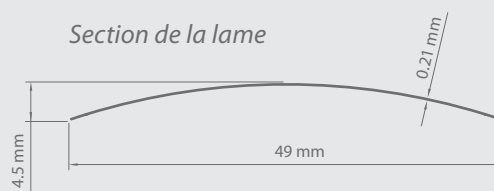



Caractéristique:

- Rail principal en aluminium extrudé inversé
- Possibilité de cacher les stores dans une niche ou un faux plafond
- Lames en forme de C d'une épaisseur de 0,21 mm
- Lamelles avec magnésium pour plus de durabilité et de flexibilité
- Contrôle en douceur de l'angle d'inclinaison des lamelles permettant un réglage facile de l'intensité lumineuse
- Lamelles perforées en option
- Éléments textiles en polyester sont thermiquement préservés, résistants à l'étirement, à l'abrasion et Rayonnement UV, échelle renforcée Kevlar®
- Guide-câbles en acier galvanisé, diamètre 1,6 mm, avec tresse polyamide ou version en suspension libre
- Hauteur du paquet minimalisée
- Entraînement manuel ou électrique





A modern office interior featuring a grey sofa, two yellow chairs, and a glass-walled meeting room. The room has a dark carpet, a white ceiling with recessed lighting, and large windows. The text "SYSTEME REFLEKSOL" is overlaid on the bottom right of the image.

SYSTEME REFLEKSOL

REFLEKSOL 125

Nuancier	RAL
Commande automatique	oui
Commande manuelle	non
Largeur maximale	3,50 m
Hauteur maximale	4,25 m
Utilisation à l'extérieur	oui
Utilisation à l'intérieur	non

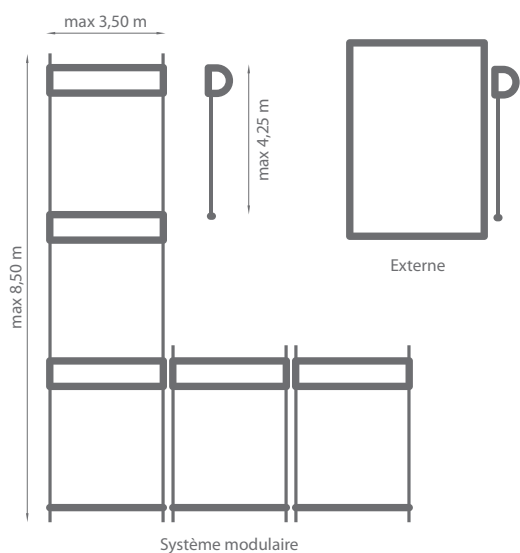

Couleurs standard de la construction:



Couleurs de la palette SELT
à la page: 150-151

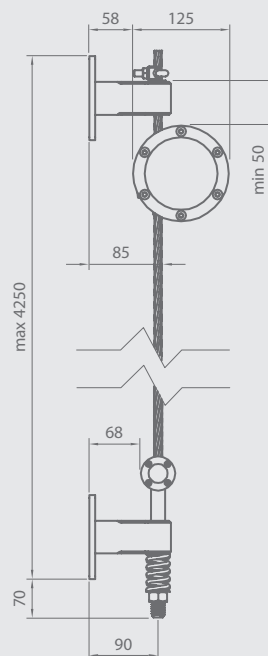

Dimensions de base
(mm)



Caractéristique:

- Coffre en aluminium extrudé à section circulaire
- Câble en acier inoxydable d'un diamètre de 10 mm
- Large gamme de tissus
- Accès à la révision depuis l'avant du système
- Entraînement électrique
- Système est conçu pour une installation en façade
- Possibilité de créer des modules horizontalement et verticalement jusqu'à 8,5 m
- Possibilité de peindre la structure dans n'importe quelle couleur RAL (option)

REFLEKSOL 120 ZIIP

Nuancier	RAL
Commande automatique	oui
Commande manuelle	non
Largeur maximale	7 m
Hauteur maximal	4 m
Utilisation à l'extérieur	oui
Utilisation à l'intérieur	non

Couleurs standard de la construction:



Couleurs de la palette SELT
à la page: 150-151

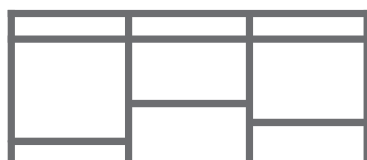
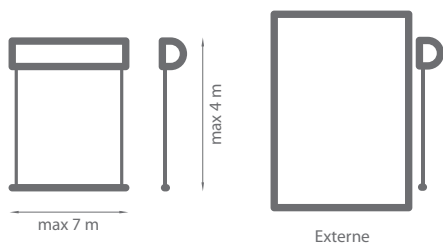

Système modulaire



Dimensions de caisson

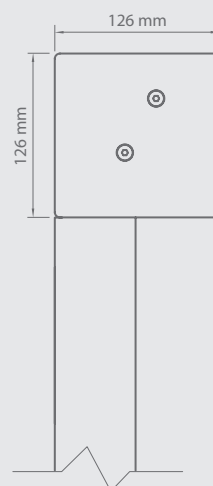



Caractéristique:

- *Classe 6 de résistance au vent (de la largeur de 4001 - classe 4)*
- *Coffre en aluminium extrudé préparé pour le montage en niche ou sur façade*
- *Mécanisme de fermeture à glissière*
- *Guide en deux parties avec un système de joints de compensation*
- *Possibilité de créer des modules à l'aide de supports modulaires*
- *Système autoportant*
- *Commande électrique*
- *Possibilité de laquage dans n'importe quelle couleur de la palette RAL Classic (en option)*
- *Pour les largeurs supérieures à 5 m la technologie ZOOMTECH® sera utilisée*

REFLEKSOL 120 ZIIIIP À ENCASTRER

Nuancier	RAL
Commande automatique	oui
Commande manuelle	non
Largeur maximale	7 m
Hauteur maximale	4 m
Utilisation à l'extérieur	oui
Utilisation à l'intérieur	non

Couleurs standard de la construction:



Couleurs de la palette SELT
à la page: 150-151

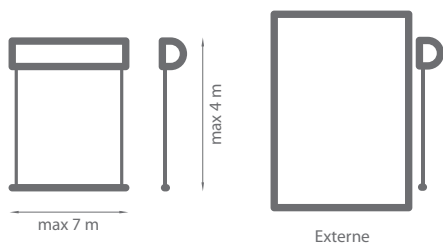

Externe

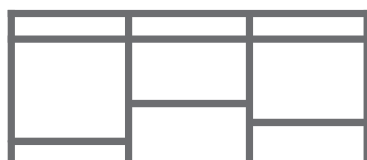

Système modulaire



Dimensions de caisson

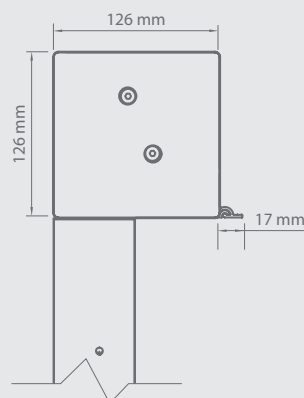



Caractéristique:

- *Classe 6 de résistance au vent (de la largeur de 4001 - classe 4)*
- *Coffre en aluminium extrudé préparé pour le montage sous enduit avec une languette permettant d'effectuer un mortier d'enduit extérieur*
- *Mécanisme de fermeture à glissière*
- *Accès à la révision du fond du coffre*
- *Possibilité de créer des modules à l'aide de supports modulaires*
- *Possibilité de créer des modules par fixations modulaires*
- *Commande électrique*
- *Système autoportant*
- *Possibilité de laquage dans n'importe quelle couleur de la palette RAL Classic (en option)*
- *Pour les largeurs supérieures à 5 m la technologie ZOOMTECH® sera utilisée*

REFLEKSOL ZIMP BOX

Nuancier	RAL
Commande automatique	oui
Commande manuelle	non
Largeur maximale	4 m
Hauteur maximale	4 m
Utilisation à l'extérieur	oui
Utilisation à l'intérieur	non

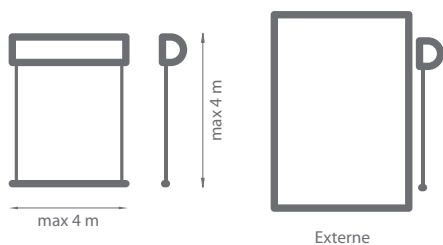

Couleurs standard de la construction:



Couleurs de la palette SELT
à la page: 150-151

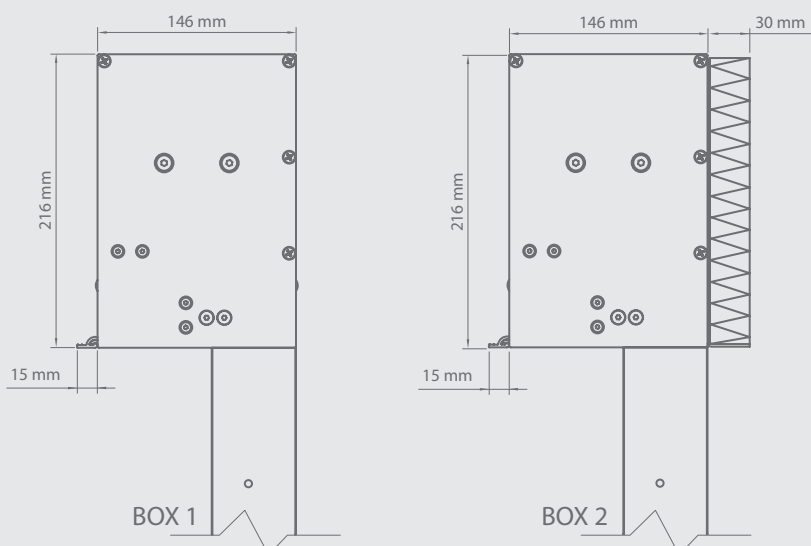



Caractéristique:

- *Classe 6 de résistance au vent*
- *Coffre en aluminium extrudé préparé pour le montage sous enduit avec une languette permettant d'effectuer un mortier d'enduit extérieur*
- *Mécanisme de fermeture à glissière*
- *Deux couvercles de révision permettant un montage et un accès facile*
- *Guide en deux pièces avec un système de joints de compensation*
- *Barre de charge cachée dans le coffre*
- *Option BOX 2 avec isolation du linteau*
- *Large gamme de toiles*
- *Commande électrique*
- *Variante autoportante dont le coffre est posé sur le guide*
- *Possibilité de laquage dans toutes les couleurs RAL (en option)*

REFLEKSOL 95 ZIIP

Nuancier	RAL
Commande automatique	oui
Commande manuelle	non
Largeur maximale	2,7 m
Hauteur maximale	3,0 m
Utilisation à l'extérieur	oui
Utilisation à l'intérieur	non

Couleurs standard de la construction:



Couleurs de la palette SELT
à la page: 150-151

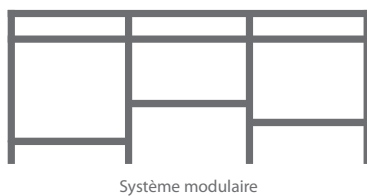
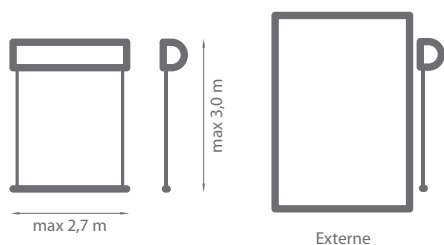

Dimensions de caisson

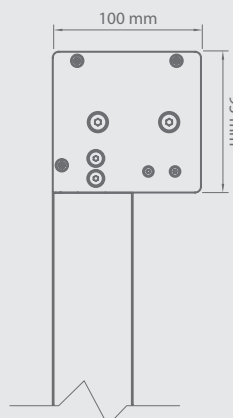



Caractéristique:

- *Classe 6 de résistance au vent*
- *Coffre en aluminium extrudé préparé pour le montage en niche ou sur façade*
- *Mécanisme de fermeture à glissière*
- *Accès à la révision à l'avant du système*
- *Guide en deux pièces avec un système de joints de compensation*
- *Commande automatique*
- *Système autoportant*
- *Possibilité de laquage dans toutes les couleurs RAL (en option)*
- *Possibilité de créer des modules à l'aide de supports modulaires*

REFLEKSOL 120

Nuancier	RAL
Commande automatique	oui
Commande manuelle	non
Guides extrudés	
• largeur maximale	4,0 m
• hauteur maximale	4,0 m
Guidage par câble	
• largeur maximale	3,5 m
• hauteur maximale	3,0 m

Couleurs standard de la construction:



Couleurs de la palette SELT
à la page: 150-151

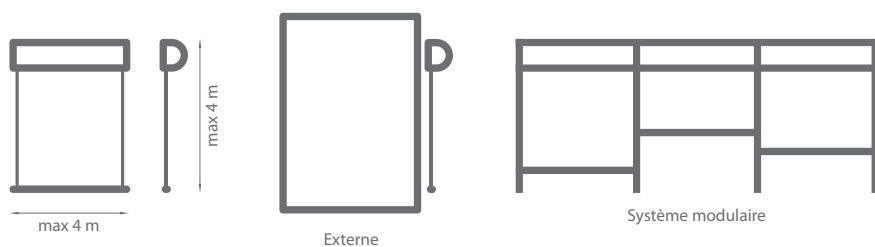

Dimensions de caisson

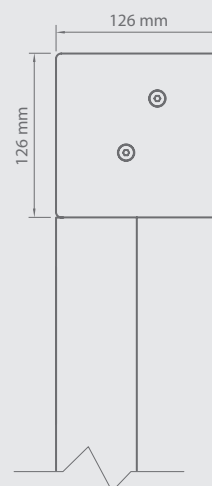



Caractéristique:

- Coffre en aluminium extrudé préparé pour le montage en niche ou sur façade
- Guides latéraux en aluminium extrudé ou guidage câble
- Accès à l'avant du système
- Large gamme de toiles
- Commande électrique
- Système autoportant en option
- Possibilité de créer des modules par guide modulaire commun
- Possibilité de laquage dans toutes les couleurs RAL (en option)
- Possibilité d'utiliser une barre anti-vent

REFLEKSOL

120

À ENCASTRER

Nuancier	RAL
Commande automatique	oui
Commande manuelle	non
Guides extrudés	
• largeur maximale	4,0 m
• hauteur maximale	4,0 m
Guidage par câble	
• largeur maximale	3,5 m
• hauteur maximale	3,0 m

Couleurs standard de la construction:



Couleurs de la palette SELT
à la page: 150-151

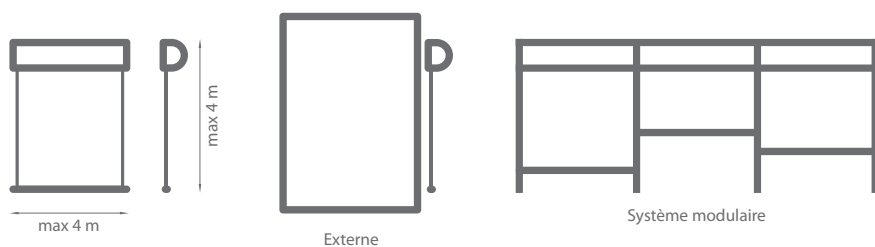

Dimensions de caisson

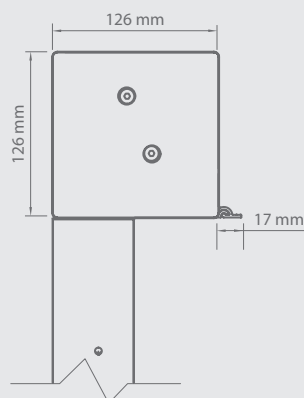



Caractéristique:

- Coffre conçu pour une pose encastrée réalisé en tôle d'aluminium qui est équipé d'une petite languette qui facilite la pose de l'enduit extérieur
- Cassette conçue pour un montage dans la niche ou de façade en aluminium extrudé
- Guides en aluminium extrudé ou câble en acier inoxydable
- Accès à la révision à l'avant du système
- Large gamme de toiles
- Commande automatique
- Version autoportante disponible
- Possibilité de créer des modules par guide modulaire commun
- Possibilité de laquage dans toutes les couleurs RAL (en option)
- Installation possible du profil ANTYWIND

MARKISOLETTE

120

Nuancier	RAL
Commande automatique	oui
Commande manuelle	non
Largeur maximale	3,5 m
Hauteur maximale	4,0 m
Utilisation à l'extérieur	oui
Utilisation à l'intérieur	non

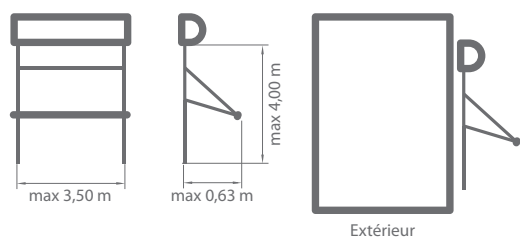

Système modulaire

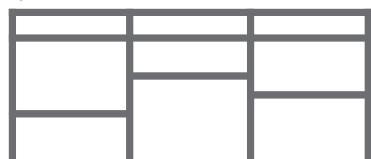

Couleurs standard de la construction:



Couleurs de la palette SELT
à la page: 150-151



Dimensions de caisson

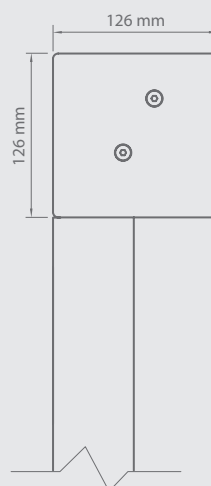



Caractéristique:

- Coffre en aluminium extrudé préparé pour le montage mural, en niche ou sur façade
- Guides latéraux en aluminium extrudé
- Bras spécial formant en angle d'inclinaison de 135° au maximum
- Système autoportant disponible
- Révision à l'avant du système
- Large gamme de toiles
- Commande électrique
- Possibilité de laquage dans toutes les couleurs RAL (en option)
- Possibilité de créer des modules par guide modulaire commun

MARKISOLETTE

120

À ENCASTRER

Nuancier	RAL
Commande automatique	oui
Commande manuelle	non
Largeur maximale	3,5 m
Hauteur maximale	4,0 m
Utilisation à l'extérieur	oui
Utilisation à l'intérieur	non

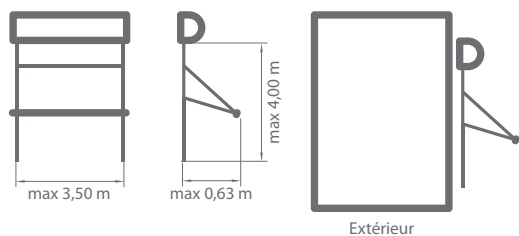

Système modulaire

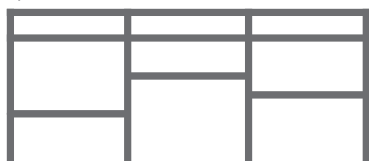

Couleurs standard de la construction:



Couleurs de la palette SELT
à la page: 150-151



Dimensions de caisson

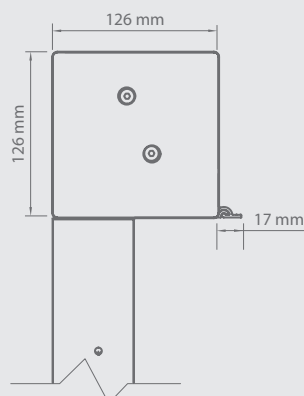



Caractéristique:

- Coffre en aluminium extrudé préparé pour le montage sous enduit avec une languette permettant d'effectuer un mortier d'enduit extérieur
- Guides latéraux en aluminium extrudé
- Bras spécial formant en angle d'inclinaison de 135° au maximum
- Système autoportant disponible
- Révision du fond du système
- Large gamme de toiles
- Commande électrique
- Possibilité de laquage dans toutes les couleurs RAL (en option)
- Possibilité de créer des modules par guide modulaire commun

REFLEKSOL 103

Nuancier	RAL
Commande automatique	oui
Commande manuelle	oui
Guides extrudés	
• largeur maximale	4,5 m
• hauteur maximale	4,0 m
Guidage par câble - externe	
• largeur maximale	3,5 m
• hauteur maximale	3,0 m
Guidage par câble - interne	
• largeur maximale	4,5 m
• hauteur maximale	4,0 m



Couleurs standard de la construction:



Couleurs de la palette SELT
à la page: 150-151

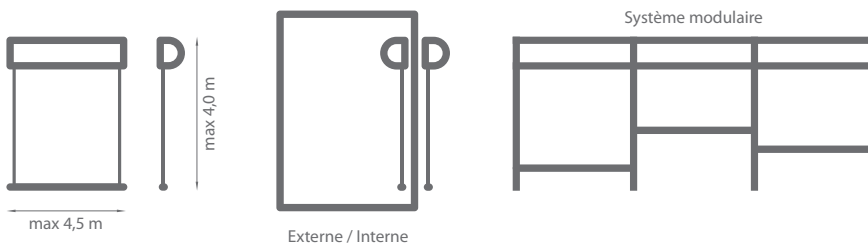

Dimensions de caisson

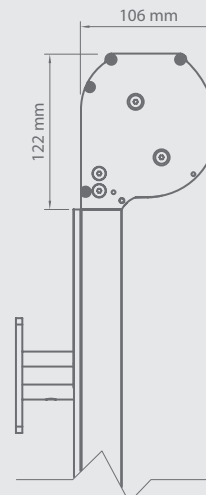



Caractéristique:

- Coffre en aluminium extrudé
- Accès à la révision à l'avant du système
- Guides en aluminium extrudé ou câble en acier inoxydable
- Installation possible d'un profil ANTYWIND
- Large gamme de toiles
- Commande manuelle ou électrique
- Système préparé pour le montage mural, en niche ou sur façade
- Possibilité de créer des modules à l'aide du guide double ou les supports modulaires
- Version autoportante disponible
- Possibilité de laquage dans toutes les couleurs RAL (en option)

MARKISOLETTE

103

Nuancier	RAL
Commande automatique	oui
Commande manuelle	oui
Largeur maximale	3,5 m
Hauteur maximale	4,0 m
Utilisation à l'extérieur	oui
Utilisation à l'intérieur	non

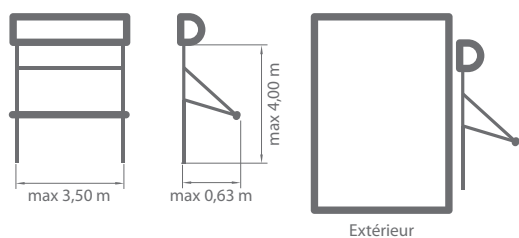

Système modulaire

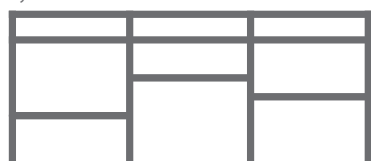

Couleurs standard de la construction:



Couleurs de la palette SELT
à la page: 150-151



Dimensions de caisson

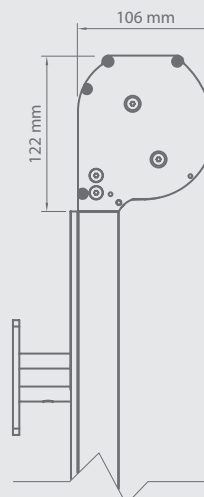



Caractéristique:

- Coffre en aluminium extrudé
- Révision à l'avant du système
- Guides latéraux en aluminium extrudé
- Bras spécial formant en angle d'inclinaison de 135° au maximum
- Large gamme de toiles
- Commande manuelle ou électrique
- Système autoportant disponible
- Possibilité de laquage dans toutes les couleurs RAL (en option)
- Classe de vent de produit a été agrandi à 2 pour les dimensions maximales: largeur 2,6 m et hauteur 3,2 m
- Possibilité de créer des modules à l'aide du guide double ou les supports modulaires

REFLEKSOL 95

Nuancier	RAL
Commande automatique	oui
Commande manuelle	non
Largeur maximale	3,5 m
Hauteur maximale	4,0 m
Utilisation à l'extérieur	oui
Utilisation à l'intérieur	oui

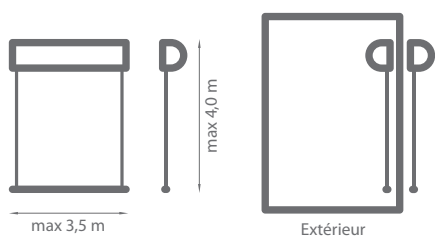

Système modulaire

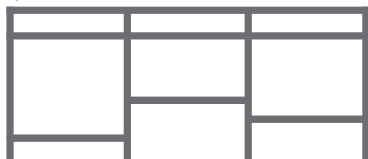

Couleurs standard de la construction:



Couleurs de la palette SELT
à la page: 150-151



Dimensions de caisson

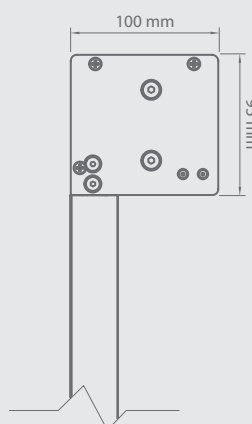



Caractéristique:

- Coffre en aluminium extrudé préparé pour le montage en niche ou sur façade
- Guides en aluminium extrudé ou câble en acier inoxydable
- Accès à la révision à l'avant du système
- Large gamme de toiles
- Commande électrique
- Version autoportante disponible
- Possibilité de créer des modules à l'aide du guide double
- Possibilité de laquage dans toutes les couleurs RAL (en option)

REFLEKSOL 90

Nuancier	RAL
Commande automatique	oui
Commande manuelle	oui
Guides extrudés	
• largeur maximale	3,0 m
• hauteur maximale	4,0 m
Guidage par câble - Externe	
• largeur et hauteur max.	3,0 m
Guidage par câble - Interne	
• largeur maximale	3,0 m
• hauteur maximale	4,0 m

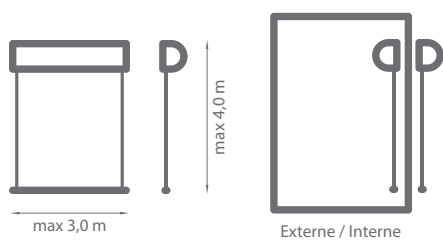

Couleurs standard de la construction:



Couleurs de la palette SELT
à la page: 150-151



Dimensions de caisson

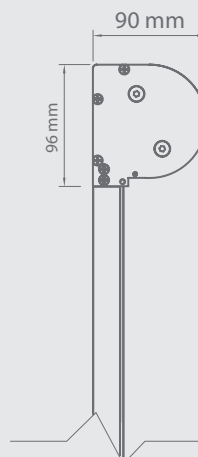



Caractéristique:

- Coffre en aluminium extrudé
- Accès à la révision à l'avant du système
- Guides en aluminium extrudé ou guidage câble en acier inoxydable
- Installation possible du profil ANTYWIND
- Large gamme de toiles
- Commande manuelle ou électrique
- Système préparé pour le montage mural, en niche ou sur façade
- Version autoportante disponible
- Possibilité de laquage dans toutes les couleurs RAL (en option)
- Variante autoportante juste avec guides G31 et G80

REFLEKSOL 85 SA/MA

Nuancier	RAL
Commande automatique	non
Commande manuelle	oui
Largeur maximale SA	2,2 m
Largeur maximale MA	2,5 m
Hauteur maximale SA	2,5 m
Hauteur maximale MA	3,0 m
Utilisation à l'extérieur	non
Utilisation à l'intérieur	oui



Couleurs standard de la construction:



Couleurs de la palette SELT
à la page: 150-151

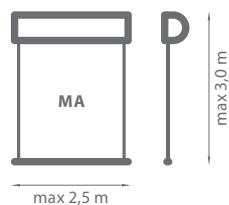
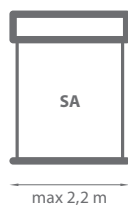

Interne



Dimensions de caisson

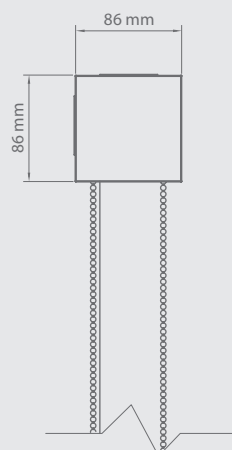



Caractéristique:

- Coffre carré en aluminium extrudé
- Système en suspension libre
- Installation à l'intérieur
- Large gamme de toiles
- Embouts du coffre en PVC
- Système R85 MA est commandée par chaînette
- Système R85 SA est commandé par une chaînette ou par une barre de charge
- Mécanisme d'auto-verrouillage (R 85 SA)
- Possibilité du laquage dans toutes les couleurs RAL (en option)
- Éléments de protection de la chaînette inclus

REFLEKSOL

85 A

Nuancier	RAL
Commande automatique	oui
Commande manuelle	non
Largeur maximale	2,6 m
Hauteur maximale	2,6 m
Utilisation à l'extérieur	non
Utilisation à l'intérieur	oui

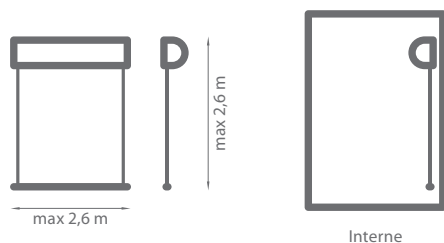

Couleurs standard de la construction:



Couleurs de la palette SELT
à la page: 150-151



Dimensions de caisson

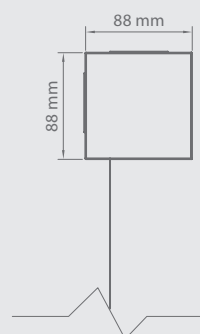



Caractéristique:

- Coffre carré en aluminium extrudé
- Embouts en aluminium en couleur du coffre
- Système en suspension libre
- Installation à l'intérieur
- Large gamme de toiles
- Commande électrique
- Possibilité de laquage dans toutes les couleurs RAL (en option)

REFLEKSOL 76

Nuancier	RAL
Commande automatique	oui
Commande manuelle	oui
Largeur maximale	2,6 m
Hauteur maximale	2,6 m
Utilisation à l'extérieur	oui
Utilisation à l'intérieur	oui

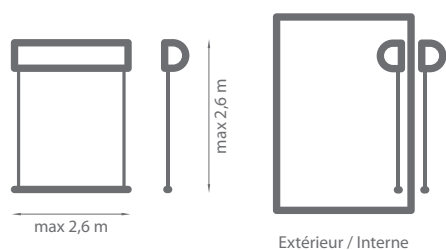

Couleurs standard de la construction:



Couleurs de la palette SELT
à la page: 150-151



Dimensions de caisson

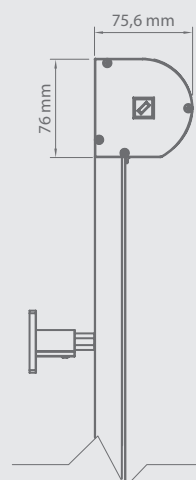



Caractéristique:

- Coffre en aluminium extrudé
- Embouts en PVC
- Révision à l'arrière du système
- Guides en aluminium extrudé ou guidage câble en acier inoxydable
- Large gamme de toiles
- Commande manuelle ou électrique
- Système préparé pour le montage mural, en niche ou sur façade
- Version autoportant disponible
- Possibilité de laquage dans toutes les couleurs RAL (en option)

REFLEKSOL XXL

Nuancier	RAL
Commande automatique	oui
Commande manuelle	oui
Utilisation à l'extérieur	oui
• largeur et hauteur max	3,0 m
Utilisation à l'intérieur	oui
• largeur maximale	4,5 m
• hauteur maximale	5,0 m

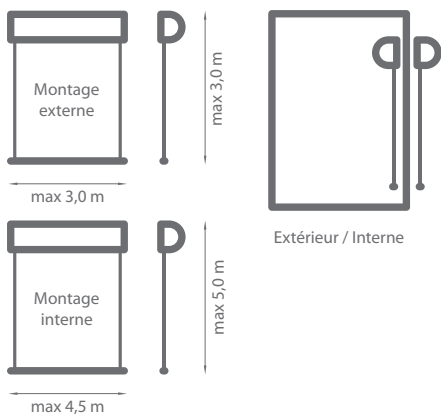

Couleurs standard de la construction:



Couleurs de la palette SELT
à la page: 150-151



Dimensions des supports muraux et de plafond

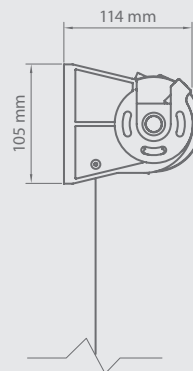



Caractéristique:

- *Système sans coffre*
- *Guidage par câble en acier inoxydable*
- *Système en version de suspension libre uniquement en cas de montage intérieur*
- *Possibilité d'utiliser différentes variantes de barre de charge*
- *Large gamme de toiles*
- *Commande manuelle ou électrique*
- *Montage mural ou au plafond*
- *Possibilité de laquage dans toutes les couleurs RAL (en option)*

REFLEKSOL XL

Nuancier	RAL
Commande automatique	oui
Commande manuelle	oui
Utilisation à l'intérieur	oui
• largeur et hauteur max	4 m
Utilisation à l'extérieur	oui
• largeur et hauteur max	3 m

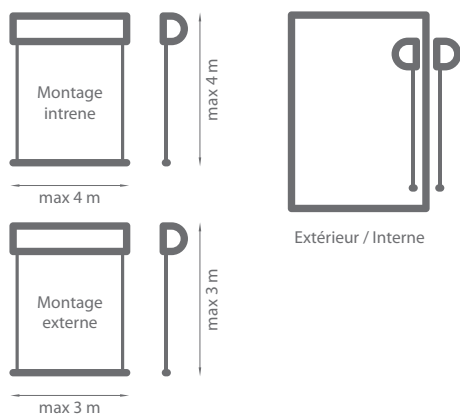

Couleurs standard de la construction:



Couleurs de la palette SELT
à la page: 150-151



Dimensions des supports muraux et de plafond

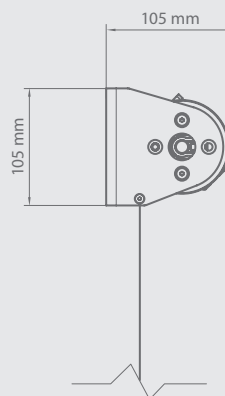



Caractéristique:

- *Système sans coffre*
- *Supports en aluminium*
- *Guidage par câble en acier inoxydable*
- *Système en version de suspension libre uniquement en cas de montage intérieur*
- *Possibilité d'utiliser différentes variantes de barre de charge*
- *Large gamme de toiles*
- *Commande manuelle ou électrique*
- *Montage mural ou au plafond*
- *Possibilité de laquage dans toutes les couleurs RAL (en option)*

REFLEKSOL XL MA

Nuancier	RAL
Commande automatique	non
Commande manuelle	oui
Largeur maximale	3,0 m
Hauteur maximale	3,5 m
Utilisation à l'extérieur	non
Utilisation à l'intérieur	oui

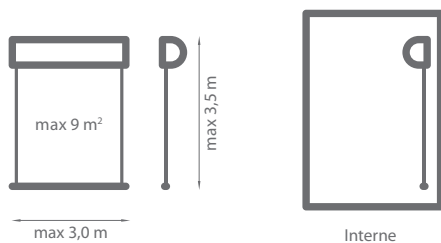

Couleurs standard de la construction:



Couleurs de la palette SELT
à la page: 150-151



Dimensions des supports muraux et de plafond

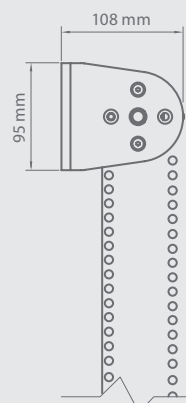



Caractéristique:

- *Système sans coffre*
- *Supports en aluminium*
- *Guidage par câble en acier inoxydable ou version en suspension libre*
- *Large gamme de toiles*
- *Commande manuelle sous forme d'une chaînette en métal*
- *Montage mural ou au plafond*
- *Système pour montage intérieur*
- *Possibilité de laquage dans toutes les couleurs RAL (en option)*
- *Éléments de protection de la chaînette inclus*

REFLEKSOL XS

Nuancier	RAL
Commande automatique	oui
Commande manuelle	oui
Largeur maximale	2,6 m
Hauteur maximale	2,6 m
Utilisation à l'extérieur	non
Utilisation à l'intérieur	oui

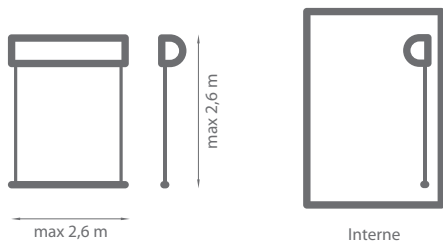

Couleurs standard de la construction:



Couleurs de la palette SELT
à la page: 150-151



Dimensions des supports muraux et de plafond

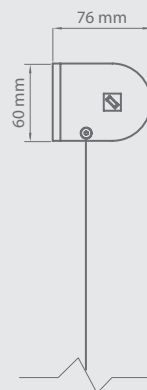



Caractéristique:

- *Système sans coffre*
- *Supports en aluminium de petite taille*
- *Guidage par câble en acier inoxydable ou version en suspension libre*
- *Possibilité d'utiliser différentes variantes de barre de charge*
- *Large gamme de toiles*
- *Commande manuelle ou automatique*
- *Montage mural ou au plafond*
- *Système uniquement pour intérieur*
- *Possibilité de laquage dans toutes les couleurs RAL (en option)*



HARBOUR
LOUNGE
Vintage



SYSTEME VÉRANDA

SYSTÈME VÉRANDA

Nuancier	RAL
Commande automatique	oui
Commande manuelle	non
Largeur maximale*	4,5 m
Hauteur maximale*	5,0 m

* Informations détaillées se trouvent dans le tarif.

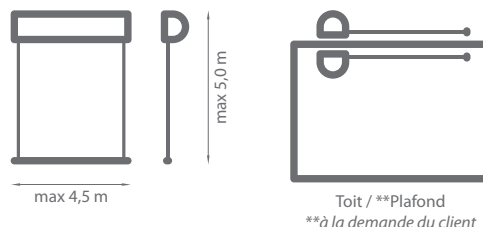

Couleurs standard de la construction:



Couleurs de la palette SELT
à la page: 150-151

Système modulaire

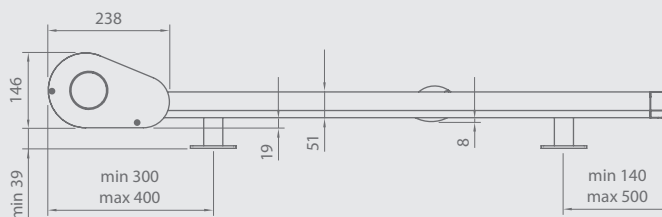
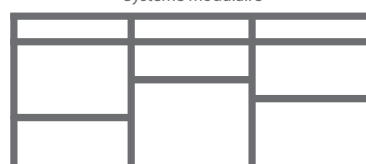



Caractéristique:

- *Construction en aluminium extrudé*
- *Véranda possède un système de la tension de la toile situé dans la barre de charge*
- *Montage sur le toit ou en version suspendue à la demande du client*
- *Large gamme de toiles*
- *Commande électrique*
- *Possibilité de laquage dans toutes les couleurs RAL (en option)*
- *Montage modulaire disponible*

SYSTÈME VÉRANDA FTS

Nuancier	RAL
Commande automatique	oui
Commande manuelle	non
Largeur maximale*	4,5 m
Hauteur maximale*	6,5 m

* Informations détaillées se trouvent dans le tarif.

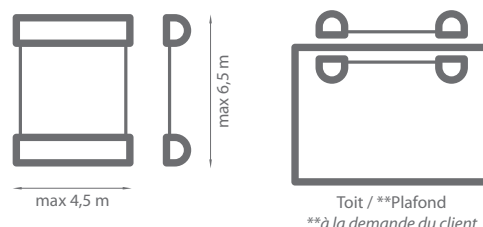

Couleurs standard de la construction:



Couleurs de la palette SELT
à la page: 150-151

Système modulaire

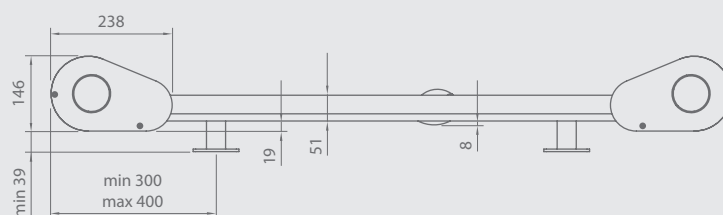



Caractéristique:

- *Construction en aluminium extrudé*
- *Montage modulaire disponible*
- *Deux moteurs avec capteurs de surcharge intégrés*
- *Montage sur le toit ou en version suspendue à la demande du client*
- *Possibilité de couvrir de grandes surfaces sans diverser le système*
- *Large gamme de toiles*
- *Commande électrique*
- *Possibilité de laquage dans toutes les couleurs RAL (en option)*





STORES BANNES

STORE BANNE DAKAR

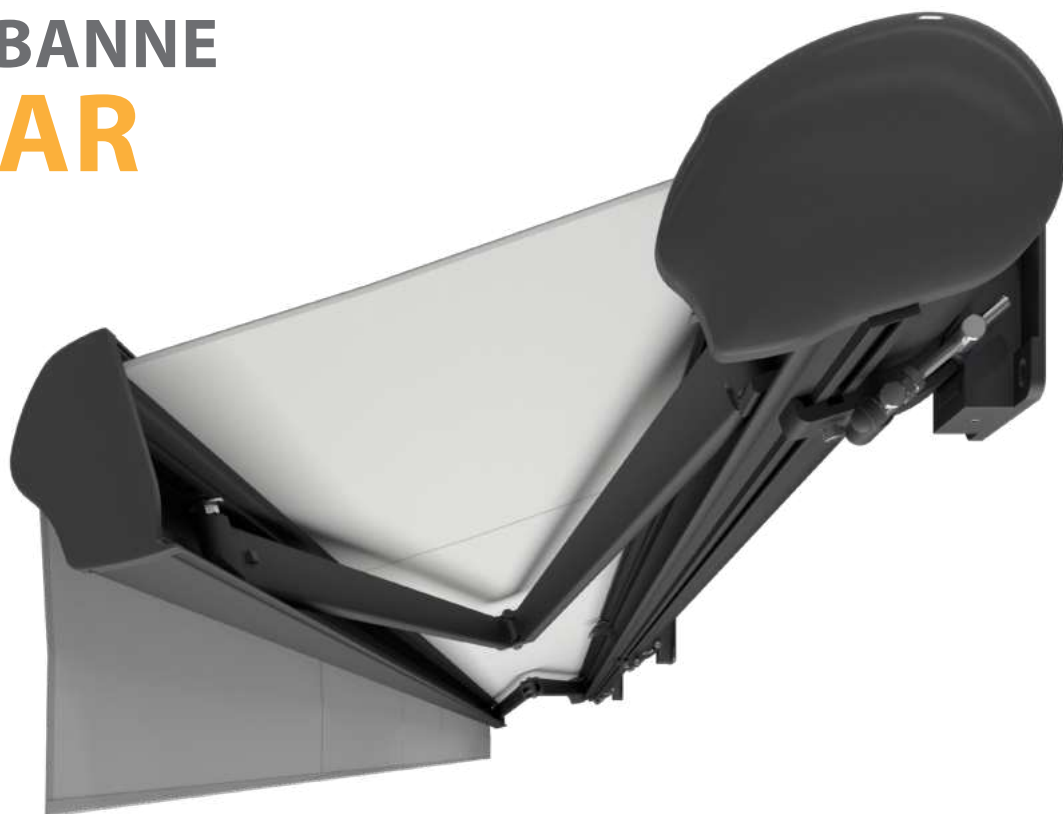

Nuancier	RAL
Commande automatique	oui
Commande manuelle	oui
Largeur maximale	6,0 m
Projection maximale	3,6 m
Coffre	oui
Angle d'inclinaison	5°-40°
Toile	150 dessins
Lambrequin	oui

Couleurs standard de la construction:

- RAL 9010 mat
- RAL 9006 mat
- RAL 1015 mat
- RAL 8014 mat
- FSM 71319

Manivelles et treuils sont disponibles en couleurs:
RAL 9010, RAL 1013, RAL 8017, RAL 9006, RAL 7016.

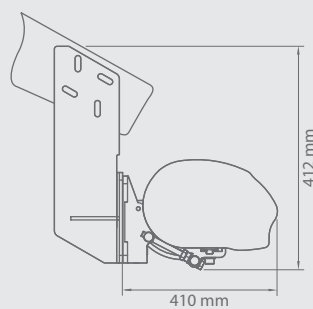
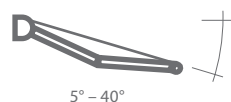
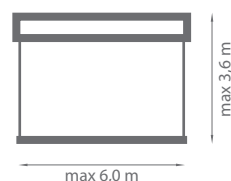

Fixation au chevron

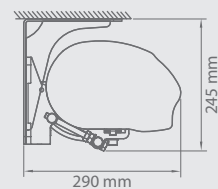

Fixation au plafond

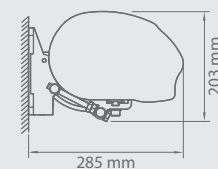

Fixation au mur



Caractéristique:

- *Construction en aluminium extrudé*
- *Bras à chaîne « Flyer »*
- *Support du tube d'enroulement*
- *Coffre protégeant la toile contre les intempéries*
- *Joint de protection dans le coffre protégeant également la toile*
- *Possibilité d'utiliser les supports télescopiques - version standard*
- *Automatisation météo facilite l'utilisation du système*

STORE BANNE CASABLANCA



Nuancier	RAL
Commande automatique	oui
Commande manuelle	oui
Largeur maximale	6,0 m
Projection maximale	3,6 m
Coffre	oui
Angle d'inclinaison	5°-40°
Toile	150 dessins
Lambrequin	non

Couleurs standard de la construction:

- RAL 9010 mat
- RAL 9006 mat
- RAL 1015 mat
- RAL 8014 mat
- FSM 71319

Manivelles et treuils sont disponibles en couleurs:
RAL 9010, RAL 1013, RAL 8017, RAL 9006, RAL 7016.

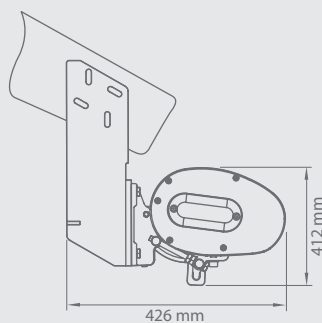
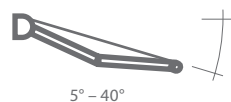
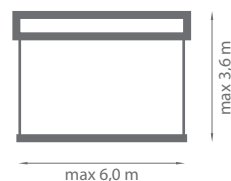

Fixation au chevron

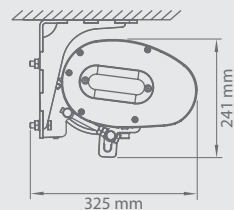

Fixation au plafond

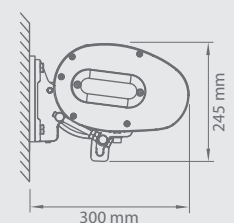

Fixation au mur



Caractéristique:







- *Construction en aluminium extrudé*
- *Bras à chaîne « Flyer »*
- *Support de tube d'enroulement pour grandes largeurs*
- *Coffre protégeant la toile contre les intempéries*
- *Joint de protection dans le coffre protégeant également la toile*
- *Embouts en aluminium*
- *Automatisation météo facilite l'utilisation du système*

STORE BANNE PALLADIO



Nuancier	RAL
Commande automatique	oui
Commande manuelle	oui
Largeur maximale	7,0 m
Projection maximale	3,6 m
Coffre	oui
Angle d'inclinaison	5°-50°
Toile	150 dessins
Lambrequin	oui

Couleurs standard de la construction:

-  RAL 9010 mat
-  RAL 9006 mat
-  RAL 1015 mat
-  RAL 8014 mat
-  FSM 71319
-  RAL 9005 str

Manivelles et treuils sont disponibles en couleurs:
RAL 9010, RAL 1013, RAL 8017, RAL 9006, RAL 7016.

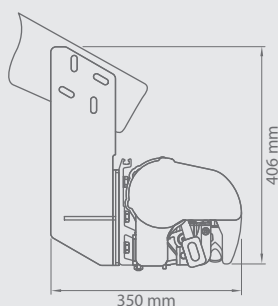
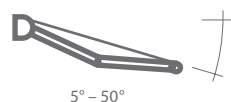
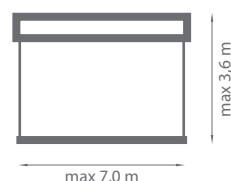

Fixation au chevron

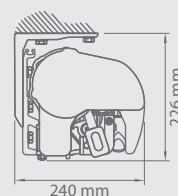

Fixation au plafond

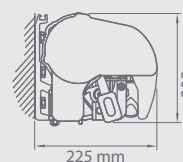

Fixation au mur



Caractéristique:

- *Construction en aluminium extrudé*
- *Bras à chaîne « Flyer »*
- *Barre porteuse en tube carré*
- *Semi-coffre renforcé*
- *Semi-coffre protégeant la toile contre les intempéries*
- *Barre carré permettant une installation facile du système*
- *Automatisation météo facilite l'utilisation du système*
- *Utilisation possible de supports télescopiques*
- *Ensemble de bras croisés avec une projection maximale de 3,1 m*

STORE BANNE CORSIKA



Nuancier	RAL
Commande électrique	oui
Commande manuelle	non
Largeur maximale	7,0 m
Projection maximale	3,6 m
Coffre	oui
Angle d'inclinaison	5°-35°
Toile	150 dessins
Lambrequin	non

Couleurs standard de la construction:

- RAL 9010 mat
- RAL 9006 mat
- RAL 1015 mat
- RAL 8014 mat
- FSM 71319

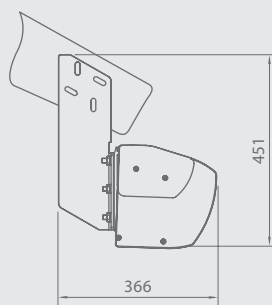
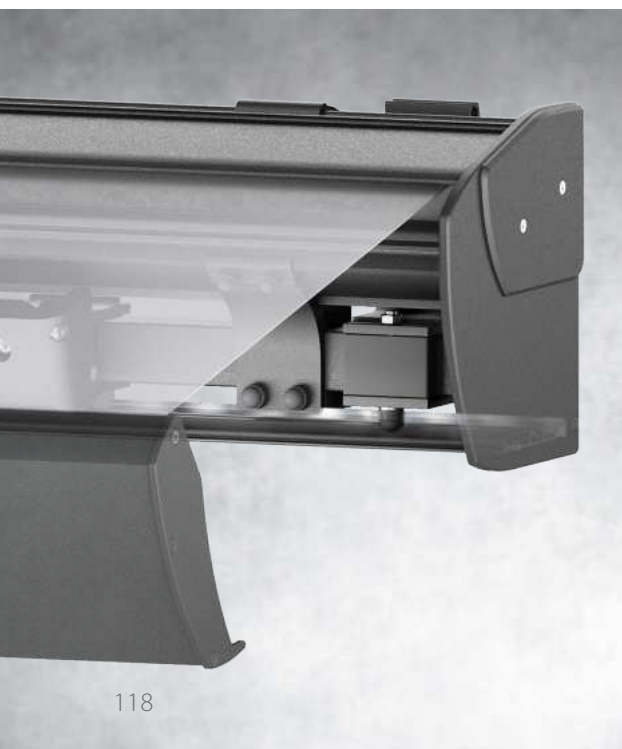
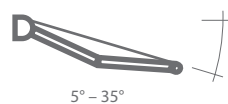
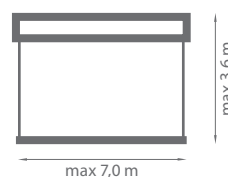

Fixation au chevron

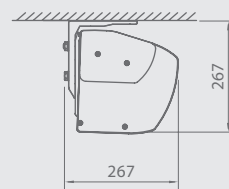

Fixation au plafond

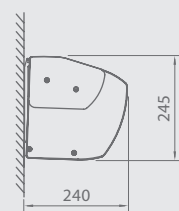

Fixation au mur



Caractéristique:

- *Construction en aluminium extrudé*
- *Bras à chaîne « Flyer »*
- *Barre carrée*
- *Coffre protégeant la toile contre les intempéries*
- *Barre carrée permettant une installation facile du système*
- *Automatisation météo facilite l'utilisation du système*
- *Utilisation de l'éclairage LED possible dans le bas du coffre*
- *Embouts en aluminium*

STORE BANNE JAMAICA

Auvent en option

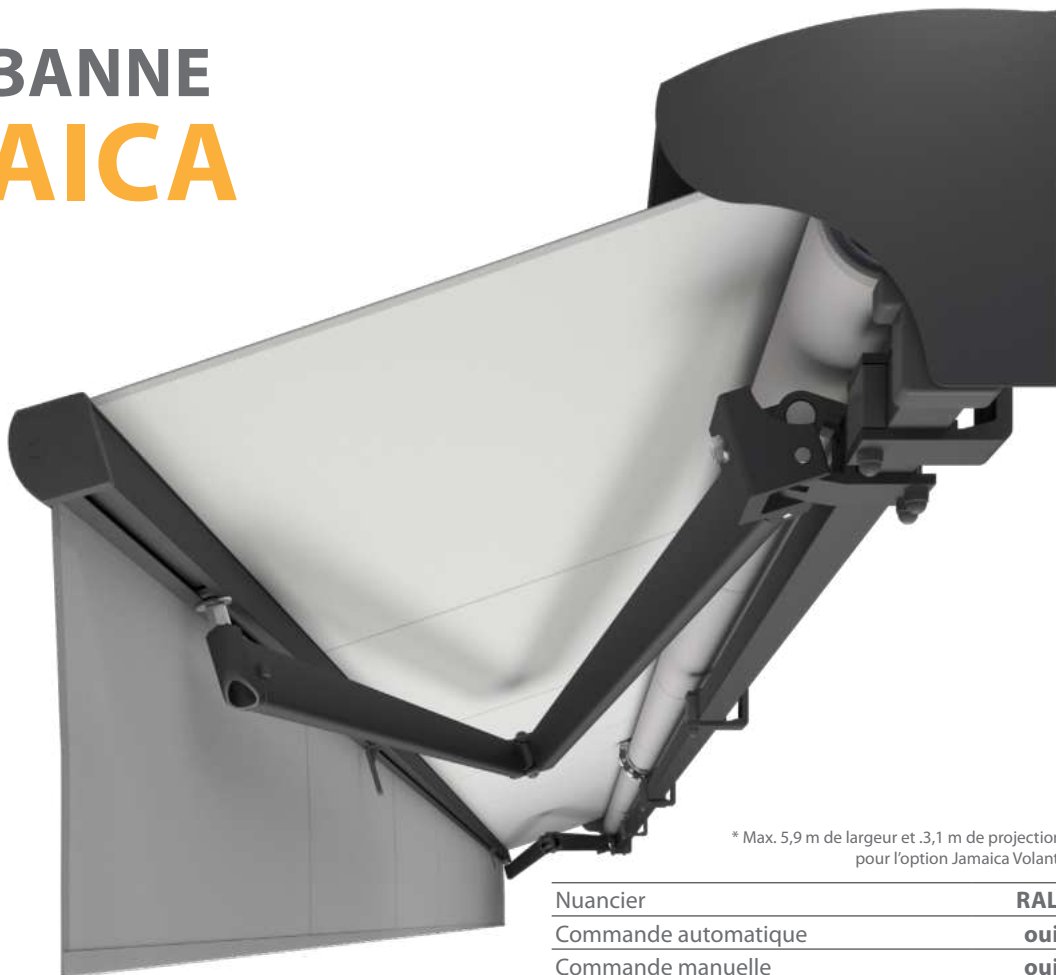

* Max. 5,9 m de largeur et .3,1 m de projection pour l'option Jamaica Volant.

Nuancier	RAL
Commande automatique	oui
Commande manuelle	oui
Largeur maximale*	7,0 m
Projection maximale*	3,6 m
Coffre	non
Auvent en option	oui
Angle d'inclinaison	5°-40°
Toile	150 dessins
Lambrequin	oui
Lambrequin VOLANT - commande manuelle	oui
• hauteur maximale pour les toiles acryliques	1,2 m

Couleurs standard de la construction:

- RAL 9010 mat
- RAL 9006 mat
- RAL 1015 mat
- RAL 8014 mat
- FSM 71319

Manivelles et treuils sont disponibles en couleurs: RAL 9010, RAL 1013, RAL 8017, RAL 9006, RAL 7016.

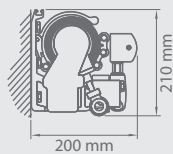
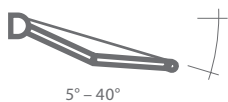
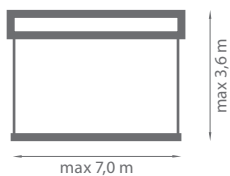

Fixation au mur

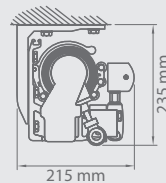

Fixation au plafond

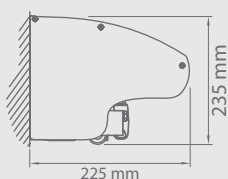

Fixation au mur (option avec un auvent)

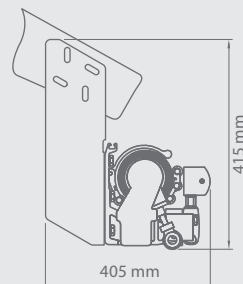

Fixation au chevron



Caractéristique:





- Construction en aluminium extrudé
- Bras à chaîne « Flyer »
- Barre carré
- Support de tube d'enroulement pour grandes largeurs
- Installation d'auvent possible, cela permet de protéger la toile enroulée contre les intempéries
- Barre carré permettant une installation facile du système
- Volant ne sert pas seulement à se protéger du soleil, mais augmente aussi l'espace privé
- Mécanisme entièrement automatique offrant une utilisation facile
- Supports télescopiques disponibles
- Ensemble de bras croisés avec une projection maximale de 3,1 m

STORE BANNE AUSTRALIA



Nuancier	RAL
Commande automatique	oui
Commande manuelle	oui
Largeur maximale	7,0 m
Projection maximale	3,6 m
Coffre	non
Auvent en option	non
Angle d'inclinaison	5°-60°
Toile	150 dessins
Lambrequin	oui

Couleurs standard de la construction:

-  RAL 9010 mat
-  RAL 9006 mat
-  RAL 1015 mat
-  RAL 8014 mat
-  FSM 71319

Manivelles et treuils sont disponibles en couleurs:
RAL 9010, RAL 1013, RAL 8017, RAL 9006, RAL 7016.

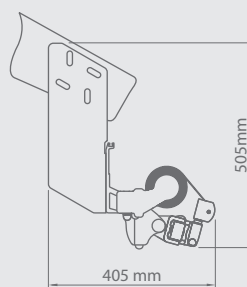
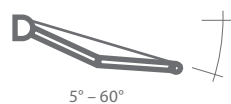
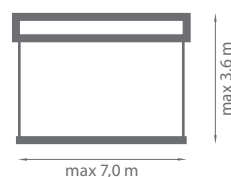

Fixation au chevron

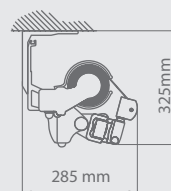

Fixation au plafond

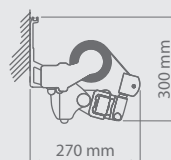

Fixation au mur



Caractéristique:

- *Construction en aluminium extrudé*
- *Bras à chaîne « Flyer »*
- *Support de tube d'enroulement pour grandes largeurs*
- *Barre carré permettant une installation facile du système*
- *Cette construction permet d'effectuer un montage même avec un petit espace d'installation*
- *Mécanisme entièrement automatique offrant une utilisation facile*
- *Utilisation possible de supports télescopiques*
- *Ensemble de bras croisés avec une projection maximale de 3,1 m*

STORE BANNE SILVER PLUS



Auvent en option

Nuancier	RAL
Commande automatique	oui
Commande manuelle	oui
Largeur maximale	5,3 m
Projection maximale	2,5 m
Coffre	non
Auvent en option	oui
Angle d'inclinaison	5°-40°
Toile	150 dessins
Lambrequin	oui

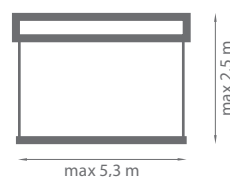

Couleurs standard de la construction:

● RAL 9010 mat

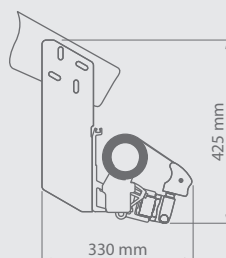
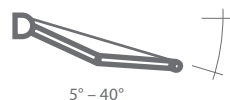

Fixation au chevron

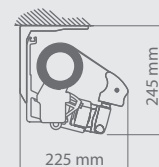

Fixation au plafond

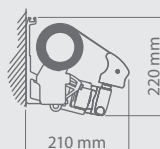

Fixation au mur

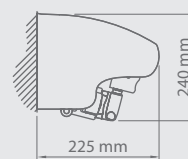

Fixation au mur (option avec un auvent)



Caractéristique:

- *Construction en aluminium extrudé*
- *Bras à chaîne « Flyer »*
- *Support de tube d'enroulement pour grandes largeurs*
- *Barre carée permettant une installation facile du système*
- *Cette construction permet d'effectuer un montage même avec un petit espace d'installation*
- *Mécanisme entièrement automatique offrant une utilisation facile*
- *Utilisation possible de supports télescopiques*
- *Possibilité d'utiliser un ensemble de bras croisés*

STORE BANNE MALTA



Nuancier	RAL
Commande automatique	oui
Commande manuelle	oui
Largeur maximale	5,0 m
Projection maximale	3,1 m
Coffre	non
Auvent en option	non
Angle d'inclinaison	5°-70°(mur) 5°-85°(plafond)
Toile	150 dessins
Lambrequin	oui

Couleurs standard de la construction:

- RAL 9010 mat
- RAL 9006 mat
- RAL 1015 mat
- RAL 8014 mat
- FSM 71319

Manivelles et treuils sont disponibles en couleurs:
RAL 9010, RAL 1013, RAL 8017, RAL 7035, RAL 7016.



5° - 70° fixation au mur
5° - 85° fixation au plafond



* En cas de largeur maximale 5,0 m
la projection 1,6 m

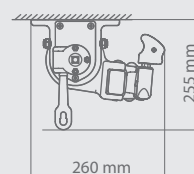

Fixation au plafond

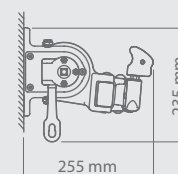

Fixation au mur



Caractéristique:

- *Construction en aluminium extrudé*
- *Bras à chaîne « Flyer »*
- *Supports universels mur/plafond pour une installation facile du store*
- *Mécanisme simplifié pour régler l'angle d'inclinaison*
- *Mécanisme entièrement automatique offrant une utilisation facile*
- *Utilisation possible de supports télescopiques*

STORE BANNE LATÉRAL BORA

Nuancier	RAL
Commande automatique	non
Commande manuelle	oui
Hauteur maximale	2,0 m
Hauteur minimale	1,1 m
Projection maximale	4,0 m
Coffre	oui
Toile	150 dessins

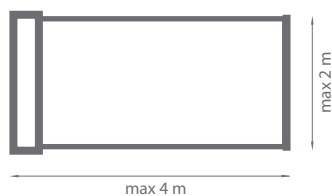

Couleurs standard de la construction:

- RAL 9010 mat
- RAL 9006 mat
- RAL 1015 mat
- RAL 8014 mat
- FSM 71319



Section transversale du coffre

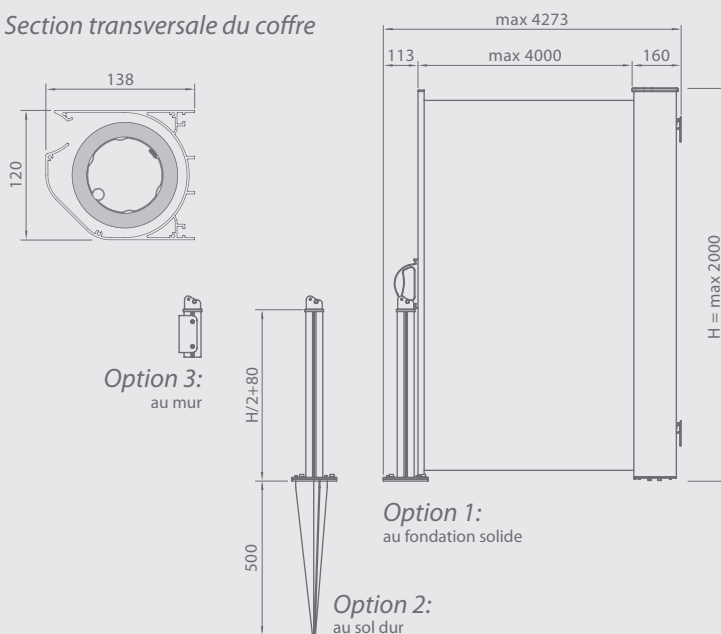



Caractéristique:

- *Construction en aluminium extrudé*
- *Coffre protégeant la toile contre les intempéries*
- *Trois options de fixation du poteau de store:*
 - Option 1: au fondation solide*
 - Option 2: au sol dur*
 - Option 3: au mur*
- *Aimant de néodyme qui stabilise la poutre au poteau (version 1 et 2)*

STORE BANNE ITALIA AVEC COFFRE

Nuancier	RAL
Commande automatique	oui
Commande manuelle	oui
Largeur maximale	5,0 m
Projection maximale	1,4 m
Coffre	oui
Angle d'inclinaison*	90°
Toile	150 dessins
Lambrequin	oui

* 140° sur demande

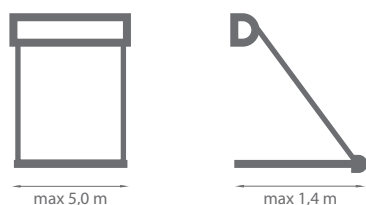

Couleurs standard de la construction:

- RAL 9010 mat
- RAL 9006 mat
- RAL 1015 mat
- RAL 8014 mat
- FSM 71319

Manivelles et treuils sont disponibles en couleurs:
RAL 9010, RAL 1013, RAL 8017, RAL 9006, RAL 7016.

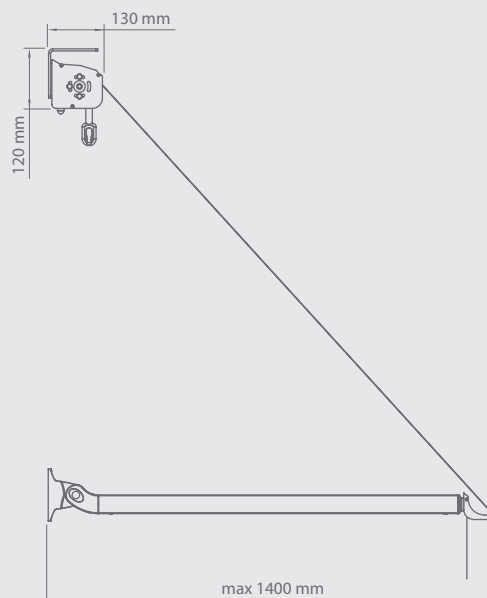



Caractéristique:

- Construction en aluminium extrudé
- Coffre protégeant la toile contre les intempéries
- Supports et bras montés séparément facilitant l'installation
- Ressort de bras tend la toile et empêche le pliage des bras sous la pression du vent
- Mécanisme entièrement automatique offrant une utilisation facile

STORE BANNE ITALIA

Nuancier	RAL
Commande automatique	oui
Commande manuelle	oui
Largeur maximale	5,0 m
Projection maximale	1,8 m
Coffre	non
Auvent en option	non
Angle d'inclinaison*	90°
Toile	150 dessins
Lambrequin	oui

* 160° sur demande



max 5,0 m

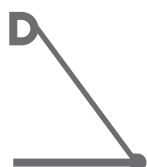

max 1,8 m



Couleurs standard de la construction:

○ RAL 9010 mat ● RAL 9006 mat

● RAL 1015 mat ● RAL 8014 mat

● FSM 71319

Manivelles et treuils sont disponibles en couleurs:
RAL 9010, RAL 1013, RAL 8017, RAL 9006, RAL 7016.

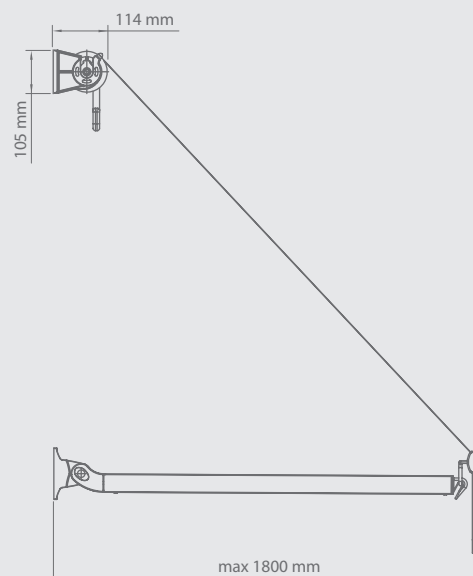



Caractéristique:

- *Construction en aluminium extrudé*
- *Supports aux extrémités du tube d'enroulement et les bras montés séparément facilitent l'installation*
- *Ressort de bras tend la toile et empêche le pliage des bras sous la pression du vent*
- *Mécanisme entièrement automatique offrant une utilisation facile*

STORE BANNE ITALIA GARDE-CORPS

Nuancier	RAL
Commande automatique	non
Commande manuelle	oui
Largeur maximale	5,0 m
Projection maximale	0,7 m
Coffre	non
Auvent en option	non
Angle d'inclinaison*	90°
Toile	150 dessins
Lambrequin	oui

* Angle d'inclinaison maximale dépend de l'emplacement des bras.



max 5,0 m

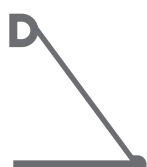

max 0,7 m

Couleurs standard de la construction:

○ RAL 9010 mat ● RAL 9006 mat

● RAL 1015 mat ● RAL 8014 mat

● FSM 71319

Manivelles et treuils sont disponibles en couleurs:
RAL 9010, RAL 1013, RAL 8017, RAL 9006, RAL 7016.

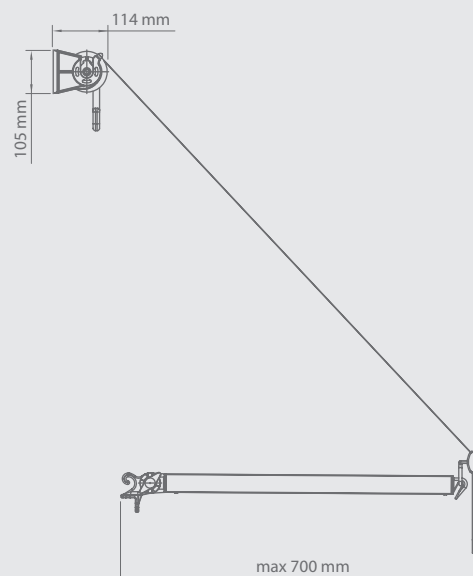



Caractéristique:

- *Construction en aluminium extrudé*
- *Bras conçus pour le montage sur les balustrades*
- *Supports aux extrémités et à la base des bras offrant deux options d'enroulement de la toile*
- *Possibilité de régler l'angle d'inclinaison approprié grâce à la construction de bras (blocage de bras)*

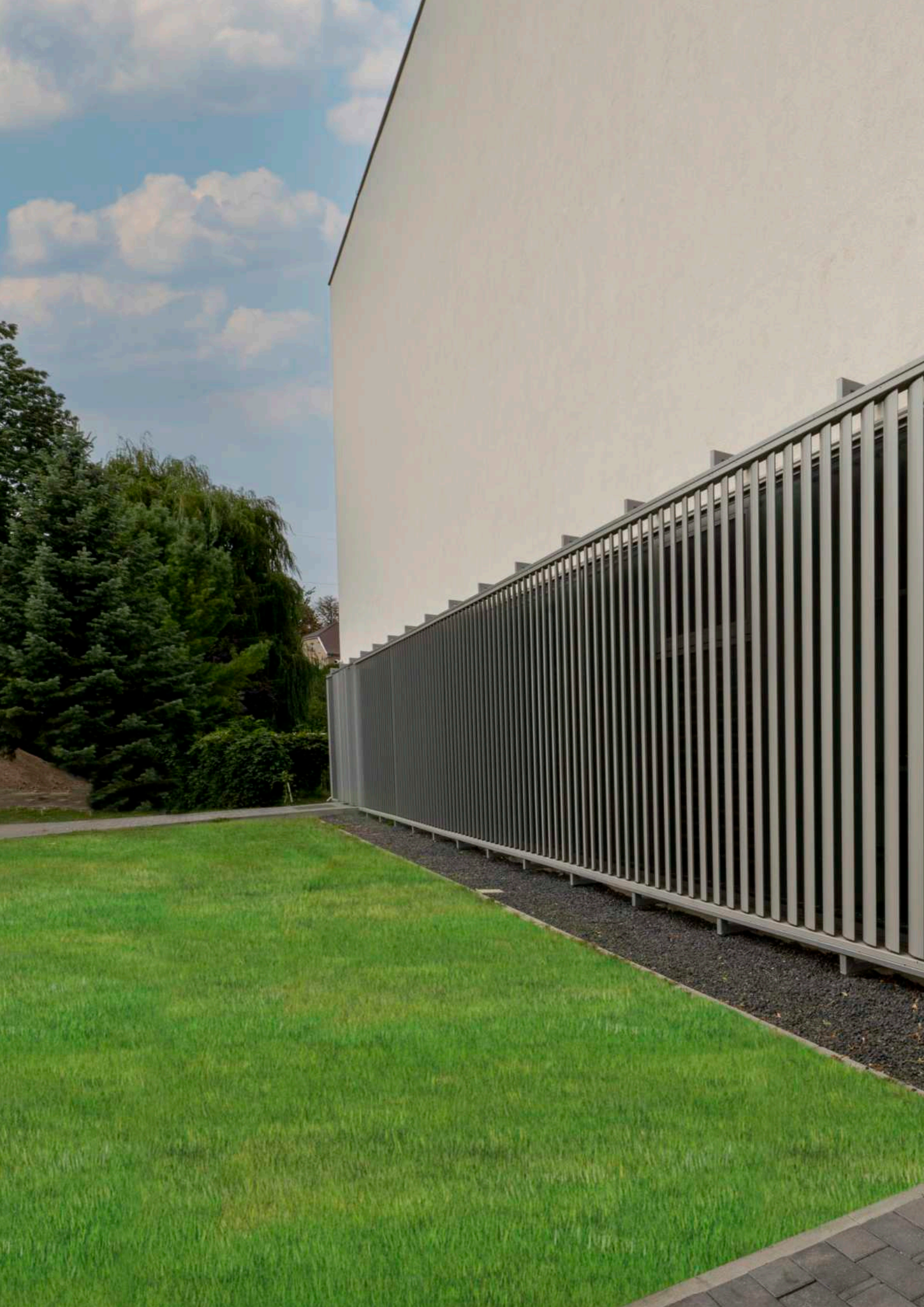



**SYSTÈME
SUNBREAKER**

SYSTÈME

SUNBREAKER 300 AMOVILE

Nuancier	RAL
Commande automatique	oui
Commande manuelle	non
Largeur maximale	4,5 m
Hauteur maximale	7,0 m
Utilisation à l'extérieur	oui
Utilisation à l'intérieur	non
Possibilité de changer d'angle d'inclinaison	oui

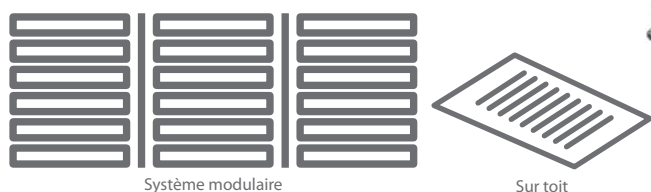

Couleurs standard de la construction:



Couleurs de la palette SELT
à la page: 150-151



Section de lame

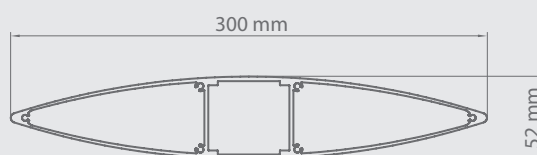



Caractéristique:

- *Construction en aluminium extrudé*
- *Lames elliptiques d'une largeur de 300 mm*
- *Possibilité du montage modulaire*
- *Possibilité de choisir l'angle d'inclinaison des lames 0°-100°*
- *Commande à l'aide d'un moteur linéaire*
- *Système installé à l'extérieur sur la construction portante de la façade*
- *Laquage possible dans toutes les couleurs RAL (en option)*
- *Mise en place des paliers dans les lames, montés dans les coulisses mais aussi dans le sous ensemble de l'entraînement assurent un travail silencieux du système lors de la rotation*
- *Contient un support de guide autoportant*

SYSTÈME SUNBREAKER 300 FIXE

Nuancier	RAL
Commande automatique	non
Commande manuelle	non
Largeur maximale de lame*	7 m
Hauteur maximale	-
Utilisation à l'extérieur	oui
Utilisation à l'intérieur	non
Possibilité de changer d'angle d'inclinaison	oui (prédéfini)

* Écartement maximal des supports 4 m

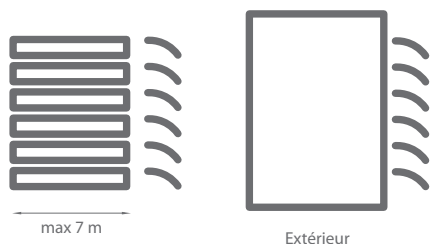

Couleurs standard de la construction:



Couleurs de la palette SELT
à la page: 150-151

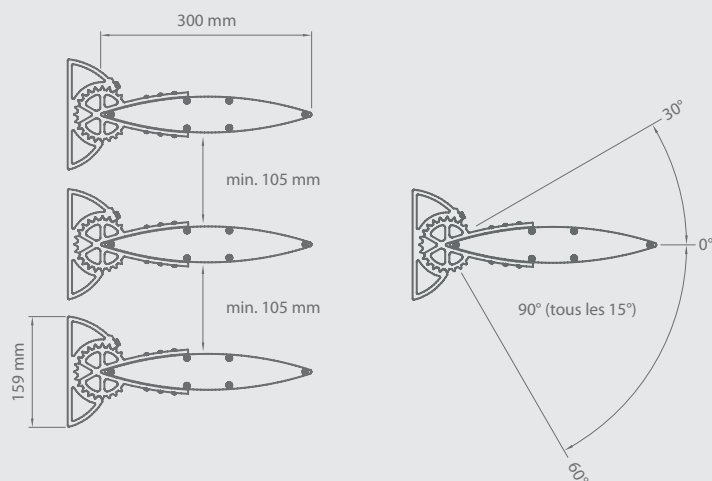



Caractéristique:

- *Construction en aluminium extrudé*
- *Possibilité du montage vertical ainsi que horizontal*
- *Lames elliptiques d'une largeur de 300 mm*
- *L'utilisation de supports fixés directement au sol permet de sélectionner librement l'espacement des lames lors du montage, sans avoir à le définir lors de la commande*
- *Supports de lames en aluminium extrudé permettent un montage rapide et assurent une grande endurance*
- *Possibilité de réglage d'angle d'inclinaison des lames -90° (tous les 15°)*
- *Embouts des lames en aluminium*
- *Laquage possible dans toutes les couleurs RAL (en option)*

SYSTÈME

SUNBREAKER 210 AMOVILE

Nuancier	RAL
Commande automatique	oui
Commande manuelle	oui
Largeur maximale	4,00 m
Hauteur maximale	6,02 m
Utilisation à l'extérieur	oui
Utilisation à l'intérieur	non
Possibilité de changer d'angle d'inclinaison	oui



Options de montage:

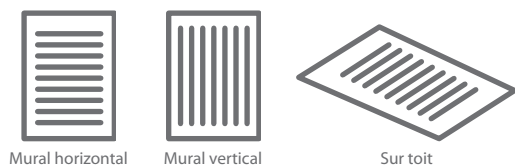

Couleurs standard de la construction:



Couleurs de la palette SELT
à la page: 150-151



Section de lame type A



Section de lame type B

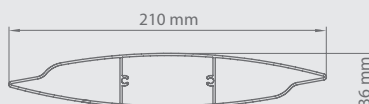



Caractéristique:

- Construction en aluminium extrudé
- Deux types de lames d'une largeur de 210 mm
- Lames de type A conçue pour les surfaces horizontales (toits, lanterneaux). La forme spéciale des lames en position fermée protège contre les précipitations atmosphériques
- Lames de type B conçu pour masquer les surfaces horizontales et verticales (façades des bâtiments, murs des pergolas)
- Lames de type B sont également un système fixe
- Construction légère pour une plus haute résistance et durabilité du produit
- Possibilité de réglage d'angle d'inclinaison des lames de 0°-90°
- Possibilité du montage vertical et horizontal
- Montage modulaire en option
- Laquage possible dans toutes les couleurs RAL (en option)

SYSTÈME SUNBREAKER 210 FIXE

Nuancier	RAL
Commande automatique	non
Commande manuelle	non
Largeur maximale*	7 m
Hauteur maximale	-
Utilisation à l'extérieur	oui
Utilisation à l'intérieur	non
Possibilité de changer d'angle d'inclinaison	oui (prédéfini)

* Écartement maximal des supports 3.0 m

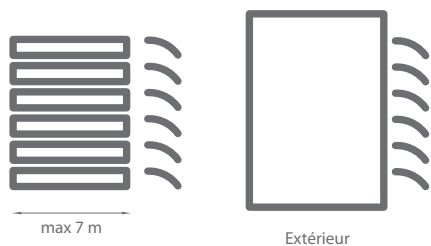

Couleurs standard de la construction:



Couleurs de la palette SELT
à la page: 150-151

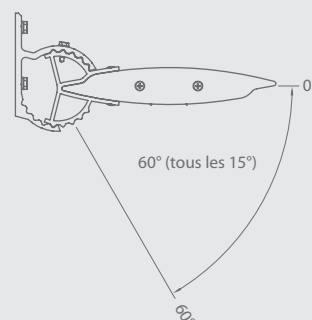
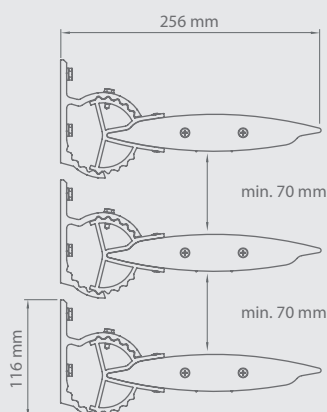



Caractéristique:

- Construction en aluminium extrudé
- Lames elliptiques d'une largeur de 210 mm
- Possibilité du montage vertical et horizontal
- Utilisation de supports fixés directement au sol permet de sélectionner librement l'espacement des lames lors du montage, sans avoir à le définir lors de la commande
- Supports de lames en aluminium extrudé permettent un montage rapide et assurent une grande endurance
- Possibilité de réglage d'angle d'inclinaison des lames de 0°-60° (tous les 15°)
- Embouts des lames en aluminium
- Laquage possible dans toutes les couleurs RAL (en option)
- Variantes disponibles d'éléments de fixation des lames



LAQUAGE

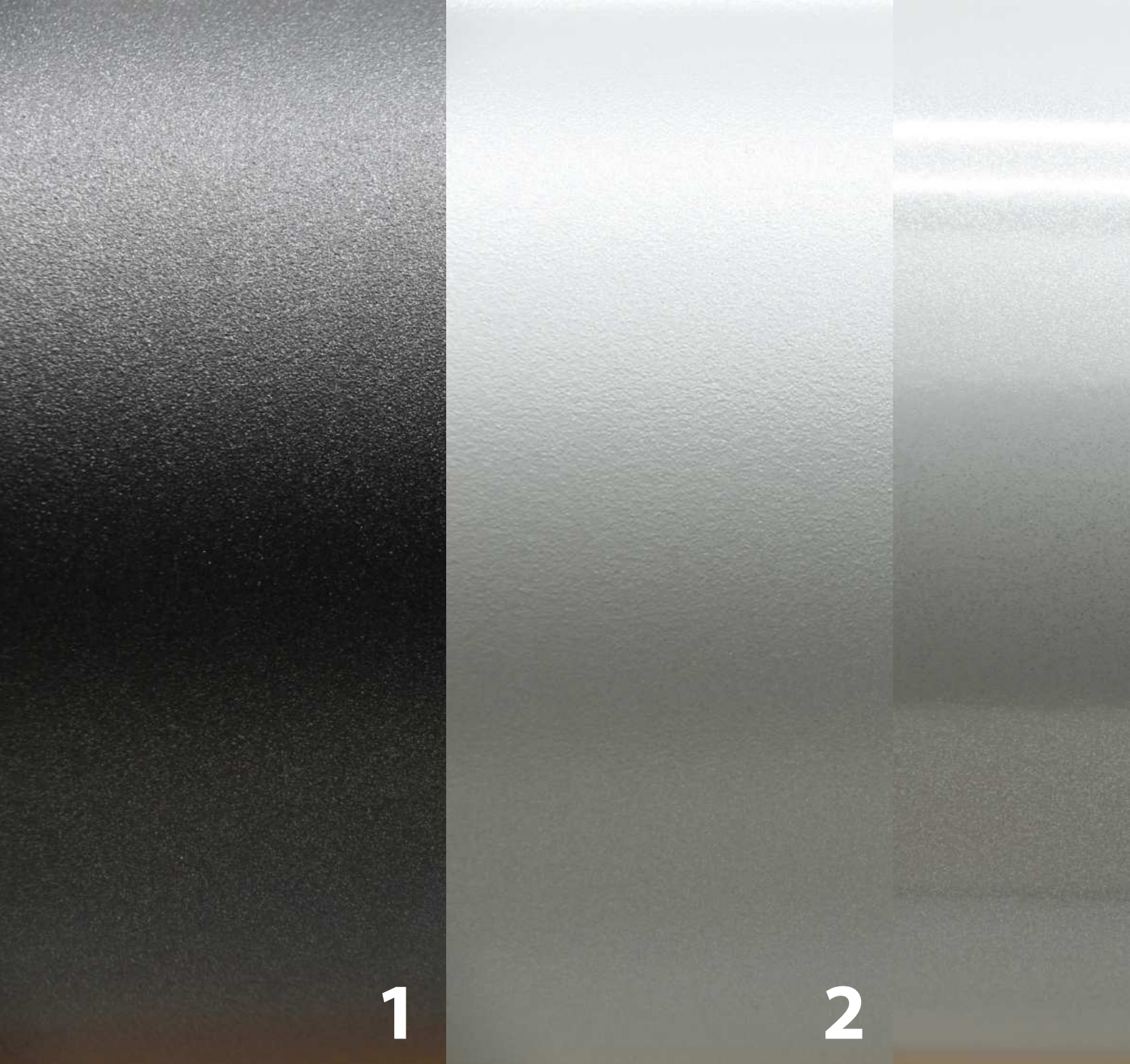

1

2

BRILLANCE

1. Type « structure fine – mat nacré »
2. Type « structure fine »
3. Finition satinée
4. Finition mate
5. Type « anode artificielle »

3

4

5





COULEURS DE CONSTRUCTION

RAL 9005 MAT

Cette gamme présente les couleurs d'éléments de construction peints en poudre. Ces couleurs sont disponibles dans le cadre de la collection SELT pour les stores refeksol, brises-soleil et les sunbreakers. Les conditions de la peinture concernant cette collection et les autres couleurs RAL – selon les règles décrites dans les listes de prix pour les produits particuliers. En raison de la production, des méthodes techniques et de différents types de revêtement, les écarts de couleur entre les composants de systèmes sont acceptables. Les photos sont présentées à titre indicatif, comme illustrations, elles peuvent varier des couleurs réelles. Différences éventuelles de nuances ne constituent pas de motifs de réclamations.

0005 (~ RAL 1013)	0204 (~ RAL 9003)	RAL 9016 C80	RAL 9010 C50 / C80 / C80F / Z90	RAL 7035 C80 / Z90
0030	0038 (~ RAL 9006)	RAL 7024 C80 / Z90	RAL 7016 C50 / C80 / C80F / Z90	RAL 7021 C80 / Z90
9007 (~ RAL 9007)	2901	RAL 9005* C80 / Z90	RAL 9006 C50 / C80 / C80F / Z90	RAL 9007 C50 / C80 / C80F / Z90
0199 (~ RAL 7024)	0019 (~ RAL 9011)	DB 703 C80 / Z90	RAL 1013 C80 / Z90	VSR 240* C80 / Z90
0204 PF (~ RAL 9003)	0038 PF (~ RAL 9006)	VSR 780* C80 / Z90	RAL 8014 C80 / Z90	RAL 7012 C80 / Z90

COULEURS DES LAMELLES

Brillance de lames standard 80% satiné
*brillance 60% (semi-brillant)

Cette gamme présente les couleurs de lamelles disponibles dans le cadre de la collection SELT. Les conditions de la peinture concernant cette collection et les autres couleurs RAL – selon les règles décrits dans les listes de prix des brise-soleil. En raison de la production, des méthodes techniques et de différents types de revêtement, les écarts de couleur entre les composants de systèmes sont acceptables. Les photos sont présentées ici à titre indicatif, comme illustrations, elles peuvent varier des couleurs réelles. Différences éventuelles de nuances ne constituent pas de motifs de réclamations. La perforation personnalisée (la formule de disposition et la taille des trous) et la peinture hors de nuancier SELT sont soumises à des arrangements individuels en termes de prix et de conditions de réalisation.

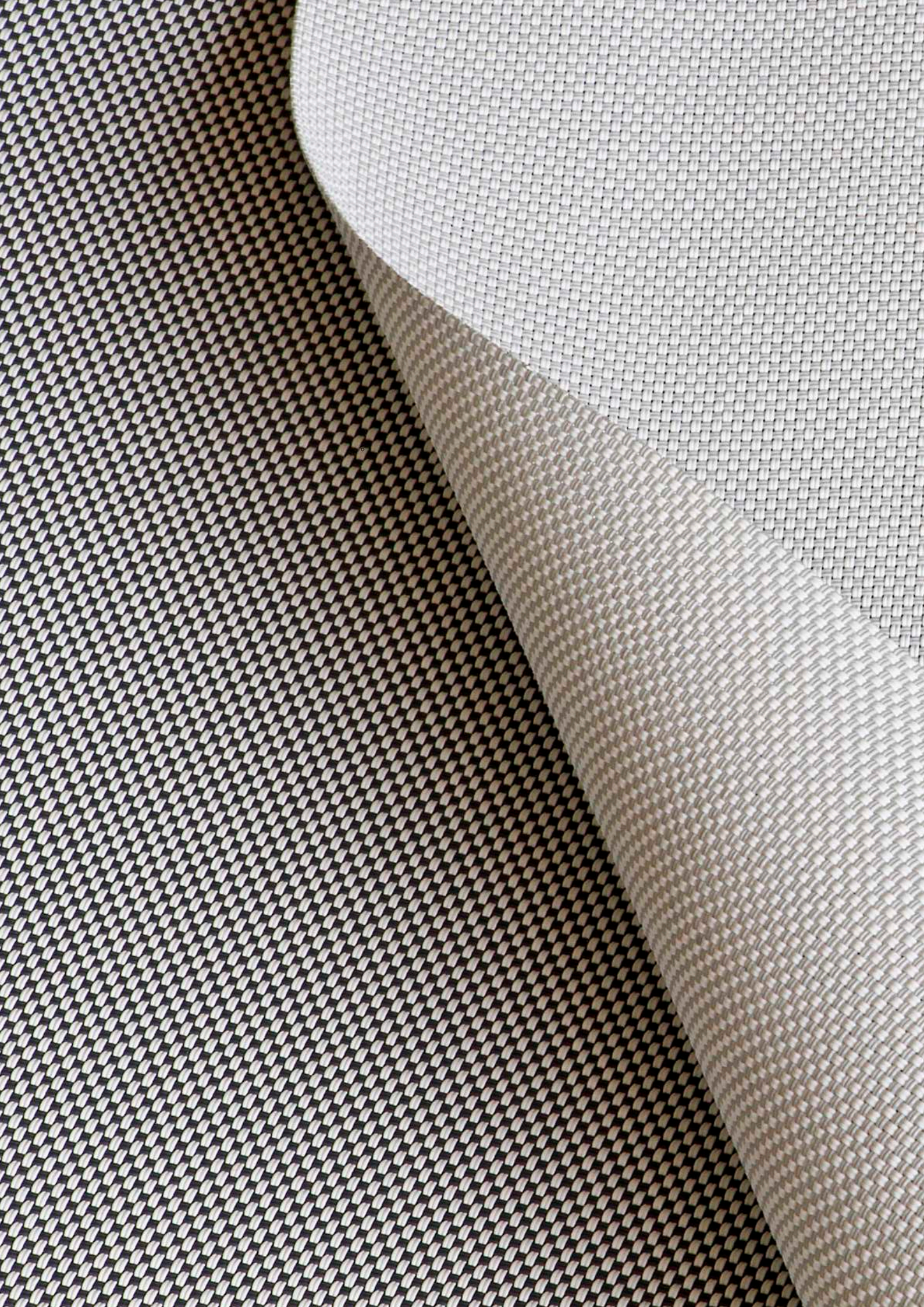



TOILES

TOILES DES STORES BANNES



100%
ACRYLIC



Ces pictogrammes concernent les tissus acryliques.



TOILES ACRYLIQUES

Les toiles acryliques garantissent la plus haute qualité du produit, en offrant un confort thermique et une protection contre le rayonnement UV. Faites à 100% à partir de fibre acrylique teint en masse chimique, elles fournissent une excellente protection contre la perte de couleur. Le facteur de résistance aux UV est de 7-8 à l'échelle de 8 degrés. L'imprégnation par un agent comme TEFLON® ou SCOTCHGARD™ fournit une excellente barrière et renforce les propriétés hydrophobes du tissu, et empêche également d'adhésion de saleté au matériau. La résistance à la fuite: hauteur de la colonne d'eau de 330 mm. L'avantage des toiles acryliques est également une haute résistance à l'étirage et à la déchirure.

Les données techniques ci-dessous présentent les valeurs moyennes		
Composition:	-	Acrylic 100 %, teint en masse
Finition:	-	Teflon - Cleangard
Poids:	DIN EN 12127	~ 300 g/m ²
Largeur:	DIN EN 1773	120 cm
Durabilité de couleurs:	DIN EN ISO 105-B02	7-8 / 8
Décoloration:	DIN EN ISO 105-B04	7-8 / 8
Résistance à l'huile:	EN ISO 14419	4-5
Résistance à l'eau:	EN ISO 4920	100
Hauteur de la colonne de l'eau:	EN 20 811	~ 330 mm
Résistance à l'étirement (daN/5 cm):	DIN EN ISO 13934-1	~ 140 / 95
Résistance à la déchirure (daN) chaîne/trame:	EN ISO 13973-2	2.3 / 4

TOILES WATERPROOF

Les toiles acryliques imperméables se caractérisent par une résistance accrue à la fuite – plus de 800 mm de colonne d'eau. La structure du tissage combinée avec une technologie moderne d'imprégnation offrent une grande perméabilité à l'air même par temps chaud. Un certificat Oeko-Tex® assure que les toiles acryliques offertes sont soumis à une imprégnation spéciale pour obtenir une grande résistance à l'eau, elles ne sont pas toxiques.

Les données techniques ci-dessous présentent les valeurs moyennes		
Composition:	-	Acrylic 100 %, teint en masse
Finition:	-	Teflon - Cleangard
Poids:	DIN EN 12127	~ 330 g/m ²
Largeur:	DIN EN 1773	120 cm
Durabilité de couleurs:	DIN EN ISO 105-B02	7-8 / 8
Décoloration:	DIN EN ISO 105-B04	7-8 / 8
Résistance à l'huile:	EN ISO 14419	4-5
Résistance à l'eau:	EN ISO 4920	100
Hauteur de la colonne de l'eau:	EN 20 811	~ 1000 mm
Résistance à l'étirement (daN/5 cm):	DIN EN ISO 13934-1	~ 140 / 95
Résistance à la déchirure (daN) chaîne/trame:	EN ISO 13973-2	3 / 4



TOILES DES STORES SCREEN

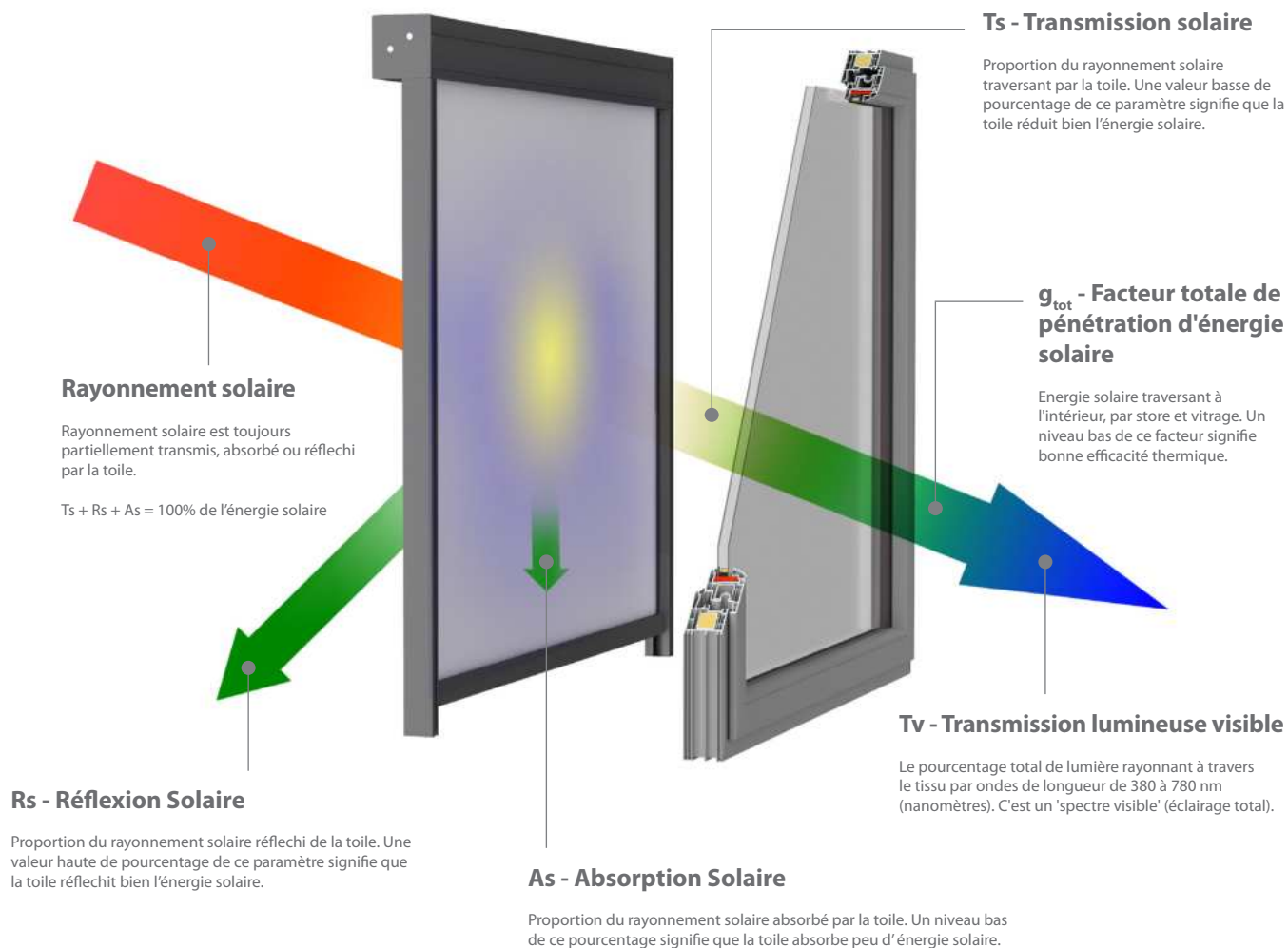

FACTEUR D'OUVERTURE

Surface des ouvertures de toile. On le désigne indépendamment de couleur. Pour les toiles avec la même armure il faut mesurer ce paramètre sur la base de la couleur la plus foncée dans la collection.

SERGE 1% / SERGE 600

Une collection de toiles en fibre de verre revêtues de PVC. Les toiles de ce groupe ont l'armure croisée caractéristique de type 'serge' qui garantit une stabilité des dimensions extraordinaires. Une haute catégorie d'inflammabilité et des paramètres techniques élevés fournissent aux utilisateurs dans les locaux le confort optique et thermique en protégeant de même du chauffage excessif des pièces.



POLYSCREEN

Un vaste groupe de toiles techniques en polyester revêtus de PVC caractérisé par une variété de structure de tissage et de propriétés (PS Luminous, PS 550, PS 350). Cela permet aux architectes de choisir la bonne solution, d'augmenter l'attractivité visuelle d'un bâtiment et de souligner son caractère individuel. Ses paramètres techniques élevés fournissent aux utilisateurs un optimal confort optique et thermique. Une caractéristique supplémentaire de ces toiles est un entretien facile.



SOLTIS 92 / SOLTIS 99

La toile technique en polyester revêtu de PVC est produit sur la base de la technologie brevetée Precontraint Ferrari®. Il offre une grande stabilité du toile qui ne se déforme pas lors de l'utilisation du produit, même à de grandes dimensions. Des paramètres techniques élevés fournissent aux utilisateurs des pièces un confort optique et thermique optimal. La qualité des composants utilisés lors de la fabrication assure la solidité des couleurs. La surface lisse de la toile augmente la résistance à la saleté.



BLACK OUT

Des toiles haut de gamme obscurcissant du groupe Polyscreen 314 BO et Veroflex BO bloquent efficacement les rayons de soleil entrant dans la pièce. C'est une solution idéale pour les salles de réunion et audio-visuelles, des studios de photographie, etc. Une bonne stabilité dimensionnelle, des paramètres techniques élevés, des couleurs intéressantes constituent sans doute les avantages de tissus appartenant à ce groupe de toiles.



ACOUSTIC - VEROGLIM

Une toile élégante, fabriquée à partir des fibres de polyester incombustibles Trevira® CS de la plus grande qualité, utilisables à l'intérieur des pièces. En raison de son poids à mètre carré, la toile convient parfaitement à des systèmes coffre. Un avantage important de cette toile est son élevé coefficient d'acoustique. Grâce à sa structure, la toile absorbe des sons en assourdissant la pièce. Un autre avantage est sa surface métallique qui reflète la lumière et diminue son intensité dans la pièce.



SUNWORKER

La toile lisse en polyester revêtu de PVC. Sa structure permet de bloquer efficacement des rayons de soleil et d'obtenir un ratio optimal de coefficient de transmission de la lumière visible, en offrant aux utilisateurs des pièces un grand confort. Les avantages de cette toile sont entre autres: la solidité des couleurs, une haute résistance aux intempéries et un nettoyage facile.



TOILES SOLID

PRECONTRAIT 602 OPAQUE SPÉCIFICATION TECHNIQUE

	Valeurs	Standard
Fibre	1100 dtex PES HT	Tersuisse
Poids	750 g/m ²	EN ISO 2286-2
Épaisseur	267 cm	-
Largeur à l'étirement (chaîne/trame)	230/220 daN/5cm	EN ISO 1421
Résistance à la déchirure (chaîne/trame)	20/20 daN	DIN 53.363
Résistance à l'étirement sous charge (chaîne/trame)	<1%/<1%	NF EN 15619
Adhésion	9/9 daN/5cm	EN ISO 2411
Finition	revêtement bilatéral	-
Inflammabilité	• M2/NFP 92-507 • B1/DIN4102-1 • M2/UNE23.727-90 • BS 7837 • 1530.3/AS NZS • Method 2/NFPA 701 • CSFM T19	
Résistance aux basses températures	-30°C	ISO 4675
Résistance aux hautes températures	+70°C	

PRECONTRAIT 702 OPAQUE SPÉCIFICATION TECHNIQUE

	Valeurs	Standard
Fibre	1100 dtex PES HT	Tersuisse
Poids	830 g/m ²	EN ISO 2286-2
Épaisseur	267 cm	
Largeur à l'étirement (chaîne/trame)	280/280 daN/5 cm	EN ISO 1421
Résistance à la déchirure (chaîne/trame)	30/28 daN	DIN 53.363
Adhésion	10/10 daN/5 cm	EN ISO 2411
Finition	revêtement arylque bilatéral (front aluminium/revers gris)	
Inflammabilité	M2/NFP 92-507 • TEST 2/NFPA 701 • CSFM T19 • B1/DIN 4102-1 • BS 7837 • GROUP 1/AS/ NZS 3837 • 1530.3/AS/NZS • SITAC/SIS 650082 • Schwerbrennbar Q1-Tr1/ONORM A 3800-1 • CLASSE 2/UNI 9177-87 • M2/UNE 23.727-90 • VKF 5.2/SN 198898 • B-s2,do/EN 13501-1	
Résistance aux basses températures	-30°C	
Résistance aux hautes températures	+70°C	



BLANC 602N OPAQUE 8503



BEIGE 602N OPAQUE 0020



ALU GREY 702 OPAQUE 1285



Commande

En fonction des besoins, la commande de stores peut être réalisée à l'aide des interrupteurs muraux, des télécommandes ou via Internet grâce à une application offrant une interface pratique pour fonctionner sur votre ordinateur, tablette ou smartphone.



Capteurs

L'utilisation de capteurs de vent, soleil ou de température dans la construction moderne et intelligente donne la possibilité de commander automatiquement les pare-soleil en fonction des conditions atmosphériques changeantes.

Automatique

Le confort pendant le travail et les loisirs





Commande électrique

L'utilisation de moteurs électriques dans les pare-soleil donne un confort d'utilisation et une programmation automatique d'enroulement et de déroulement du système.

Grâce à l'utilisation de la commande totalement automatique dans les pare-soleil, il est possible de contrôler le niveau de transmission de l'énergie solaire à l'intérieur du bâtiment. Ce sont des éléments nécessaires et pratiques de commande utilisés non seulement les bâtiments passifs. Afin d'augmenter l'efficacité énergétique et le confort de commande, il est possible de l'intégrer avec les systèmes d'éclairage, de climatisation et de chauffage, ainsi que de visualiser la position actuelle des pare-soleil. Les systèmes d'automatisation modernes se caractérisent également par la facilité d'installation, de configuration et de reconfiguration.



SELT

COMPANY

Tous les paramètres techniques, l'aspect et les couleurs des produits sont corrects au moment de l'impression de la brochure. Le fabricant se réserve le droit d'y apporter des modifications sans préavis. En raison du processus d'impression, les reproductions des couleurs ne sont présentées qu'à titre d'illustration, l'écart de la couleur réelle ne peut pas constituer un motif de plainte. La reproduction, en tout ou en partie, de la brochure sans l'autorisation écrite de l'entreprise SELT est interdite.

selt.com