



selt ✦
sun
protection
systems

THE SHADOW MAKERS

SOLUZIONI DI PROTEZIONE SOLARE

www.selt.com

Indice

PERGOLE	4
SB 500	6
SB 500 R	8
SB 400	10
SB 400 PRO	12
SB 350	14
SB 400 R	16
System SLIDE	18
SB 400 MD	20
Solid	22
PERGOLA V	24
Pergola V	26
VERANDA V	28
Veranda V	30
VENEZIANA	32
Z90 BOX	34
Z90, Z90 HF	38
Z90 CUBE, OVAL	40
Z90 L	42
C80 BOX	44
C80	48
C80 CUBE, OVAL	50
C80 L	52
C80 FLAT	54
C80 L FLAT	56
C50 L	58
C50 SLIM	60
REFLEKSOL	62
125	64
120 ZiiiP	66
120 ZiiiP DZ (da incasso)	68
ZiiiP BOX	70
95 ZiiiP	72
120	74
120 DZ (da incasso)	76
MR 120	78
MR 120 DZ (da incasso)	80
103	82
MR 103	84

95.....	86
90.....	88
85 SA/MA.....	90
85 A.....	92
76.....	94
XXL.....	96
XL.....	98
XL MA.....	100
XS.....	102
VERANDA.....	104
Veranda.....	106
Veranda FTS.....	108
TENDE DA SOLE.....	110
Dakar.....	112
Casablanca.....	114
Palladio.....	116
Corsica.....	118
Jamaica.....	120
Australia.....	122
Silver Plus.....	124
Malta.....	126
Bora.....	128
Italia Cassetta.....	130
Italia.....	132
Italia Corrimano.....	134
SUNBREAKER.....	136
300 Mobile.....	138
300 Fisso.....	140
210 Mobile.....	142
210 Fisso.....	144
VERNICIATURA.....	146
Finitura di rivestimento.....	148
Colori della costruzione.....	150
Colori delle lamelle.....	151
TESSUTI.....	152
Tessuti per tende da sole.....	154
Tende per Refleksol.....	156
Tessuti per Solid.....	158
AUTOMAZIONE.....	160





PERGOLE

PERGOLA SUNBREAKER 500



Colore	RAL
Azionamento elettrico	si
Sporgenza massima (lunghezza)	7 m
Larghezza massima	5 m
Sistema di drenaggio dell'acqua	si

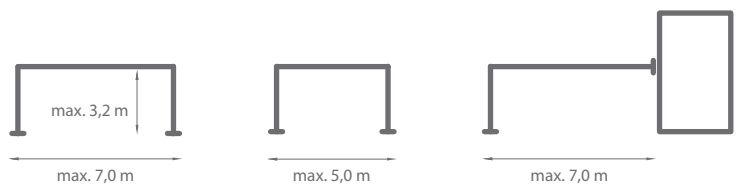

Colori standard della costruzione:

- RAL 9016 mat
- FSM 71319
- RAL 7016 mat



Sezione dell'aletta

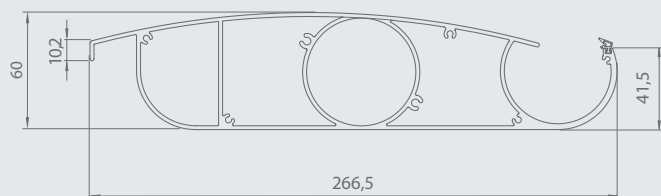

Sezione della trave

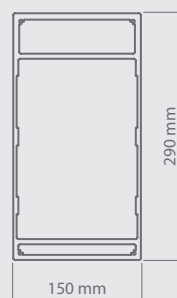

Sezione del palo

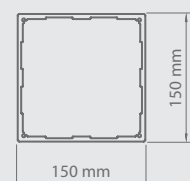



Proprietà:

- *Struttura in profili di alluminio estruso ed elementi in acciaio*
- *Costruzione con il sistema di drenaggio dell'acqua integrato*
- *Sistema antipioggia e di protezione solare*
- *Verniciatura della costruzione e del tettuccio in qualsiasi colore RAL (opzionale)*
- *Tettuccio realizzato con le alette orientabili*
- *Massima dimensione di ogni singolo modulo: 5,0 m di larghezza e 7,0 m di sporgenza*
- *Minima dimensione di ogni singolo modulo: 1,4 m di larghezza, 2,0 m di sporgenza*
- *Possibilità di ampliamento modulare*
- *Possibilità del montaggio a parete o della costruzione autoportante*
- *Possibilità di utilizzare dei pannelli laterali scorrevoli „SLIDE" fino a 2,8 m di altezza*
- *Costruzione è conforme alle norme EN 1090 e EN 13659*
- *Illuminazione a LED opzionale intorno alla pergola o i faretti LED nelle alette*
- *Possibilità di applicazione dei sistemi meteorologici*

PERGOLA SUNBREAKER 500R

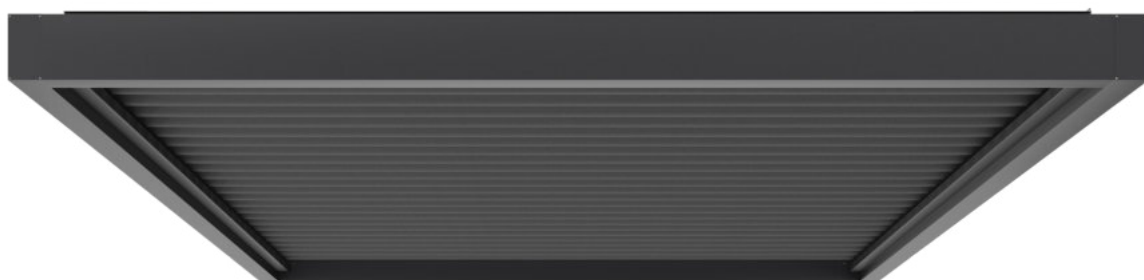

Colore	RAL
Azionamento elettrico	si
Sporgenza massima (lunghezza)	7 m
Larghezza massima	5 m
Altezza della trave	290 mm + 150 mm di apertura delle alette
Sistema di drenaggio dell'acqua	Si (senza deflussi)

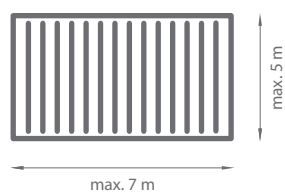

Colori standard della costruzione:

- RAL 9016 mat
- FSM 71319
- RAL 7016 mat

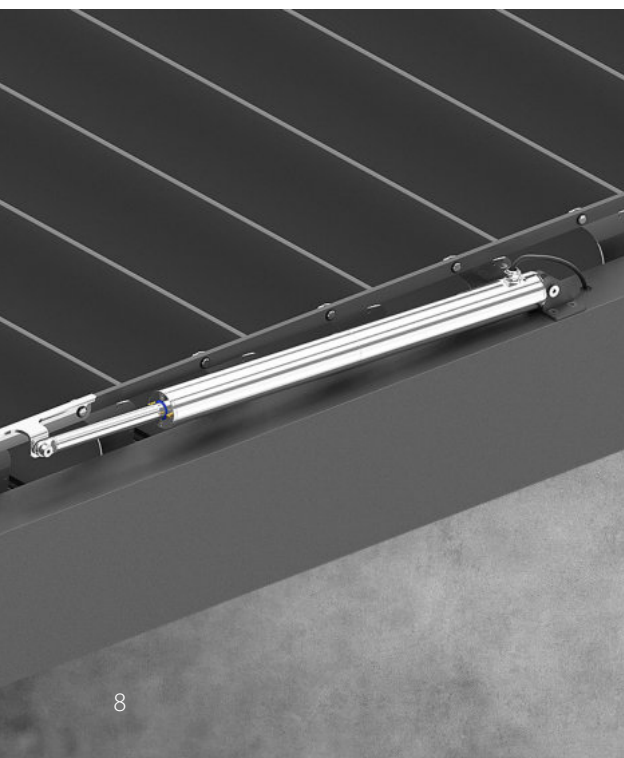

Sezione dell'aletta

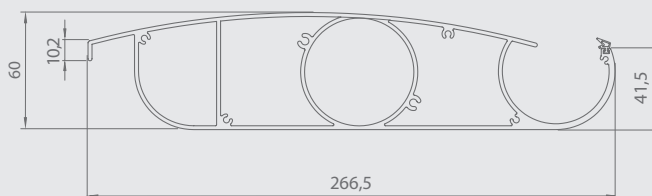

Sezione della trave

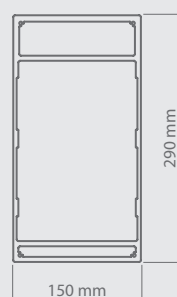



Proprietà:

- *Costruzione in profili di alluminio estruso ed elementi in acciaio*
- *Costruzione con il sistema di drenaggio dell'acqua (grondaie senza deflussi dell'acqua)*
- *Sistema antipioggia e di protezione solare*
- *Massima dimensione: 5,0 m di larghezza, 7,0 m di sporgenza*
- *Minima dimensione: 1,4 m di larghezza, 2,0 m di sporgenza*
- *Scelta individuale dei punti di deflussi dell'acqua*
- *Illuminazione a LED opzionale intorno alla pergola o i faretti LED nelle alette*
- *Possibilità di applicazione dei sistemi meteorologici*
- *Resistenza al vento in classe 6*
- *Ancoraggio passante delle travi*

PERGOLA SUNBREAKER 400



Colore	RAL
Azionamento elettrico	si
Sporgenza massima (lunghezza)	7 m
Larghezza massima	4 m
Sistema di drenaggio dell'acqua	si

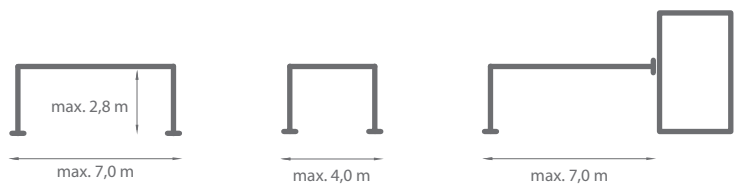

Colori standard della costruzione:

- RAL 9016 mat
 FSM 71319
 RAL 7016 mat

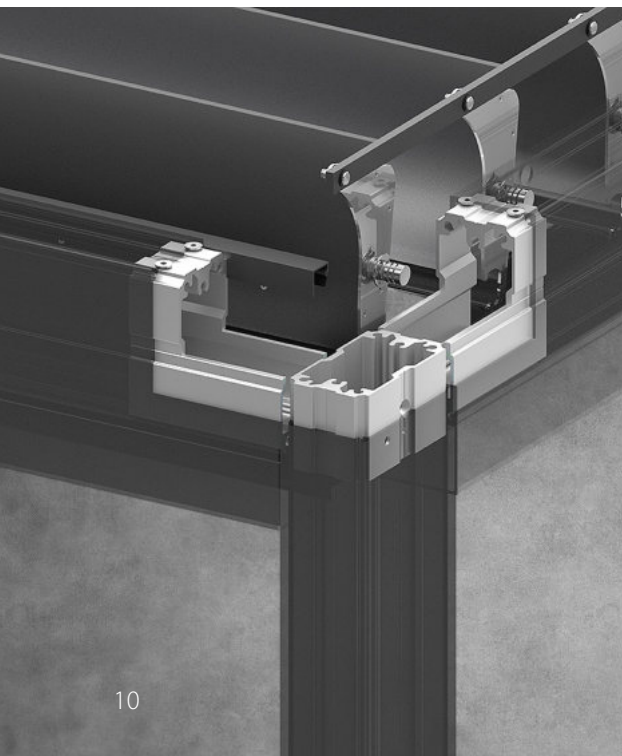

Sezione dell'aletta

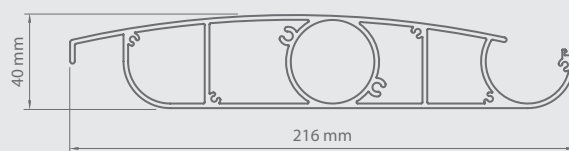

Sezione della trave

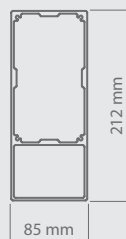

Sezione del palo

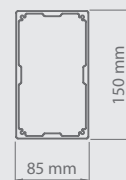



Proprietà:

- *Costruzione in profili di alluminio estruso ed elementi in acciaio*
- *Costruzione con il sistema di drenaggio dell'acqua*
- *Sistema antipioggia e di protezione solare*
- *Possibilità di applicazione dei sistemi meteorologici*
- *Verniciatura della costruzione e del tettuccio in qualsiasi colore RAL (opzionale)*
- *Tettuccio realizzato con le alette orientabili*
- *Massima dimensione di ogni singolo modulo: 4,0 m di larghezza e 7,0 m di sporgenza*
- *Minima dimensione di ogni singolo modulo: 1,4 m di larghezza e 1,4 m di sporgenza*
- *Possibilità del montaggio a parete o della costruzione autoportante*
- *Costruzione conforme alle norme EN 1090 e EN 13659*
- *L'uso di fori troppopieno fra le grondaie (opzione con quattro grondaie)*
- *Camera aggiuntiva per la trave per il drenaggio in caso di grondaie perimetrali*
- *Illuminazione a LED opzionale intorno alla pergola o i faretti LED nelle alette*

PERGOLA SUNBREAKER 400PRO

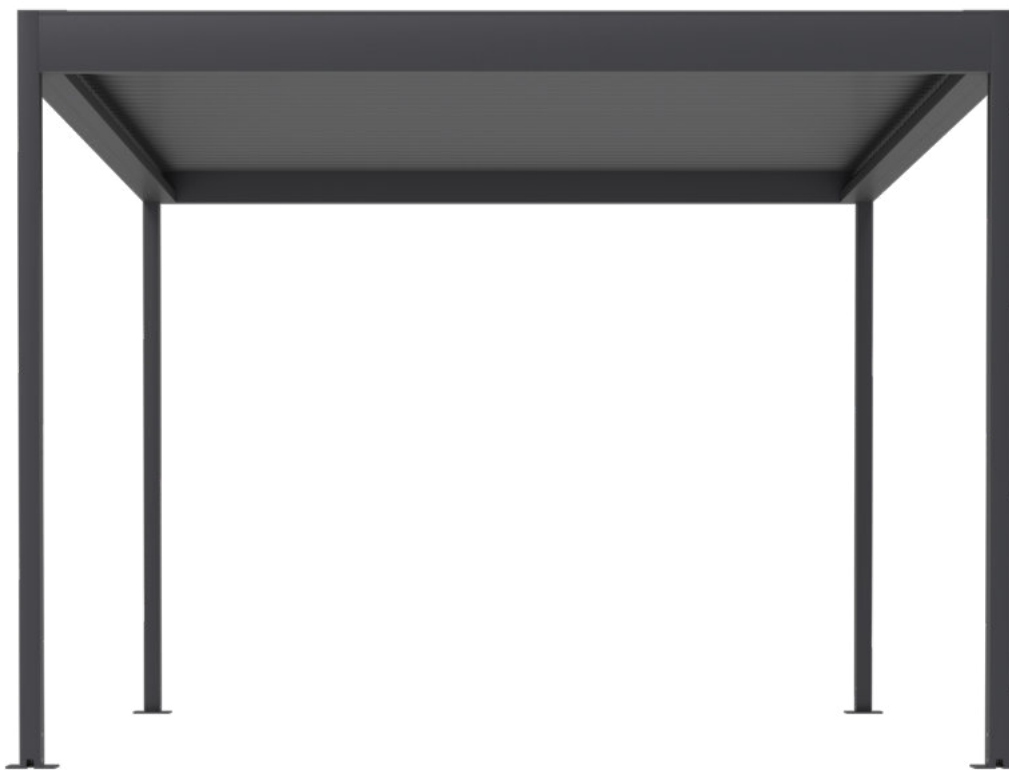

Colori	RAL
Azionamento elettrico	si
Sporgenza massima (lunghezza)	7 m
Larghezza massima	4 m
Sistema di drenaggio dell'acqua	si

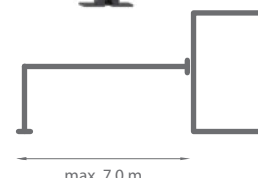
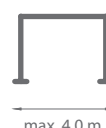
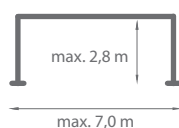

Colori standard della costruzione:

- RAL 9016 mat
- FSM 71319
- RAL 7016 mat



Sezione dell'aletta

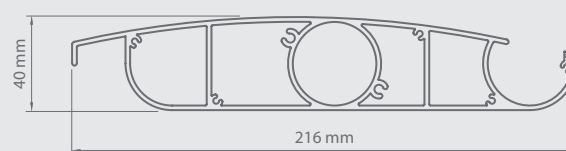

Sezione della trave

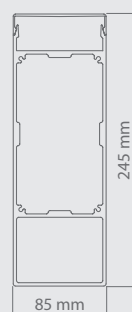

Sezione del palo

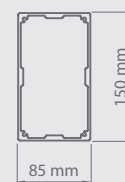



Proprietà:



- *Il motore nascosto nella trave*
- *Costruzione con profili in alluminio estruso ed elementi in acciaio*
- *Costruzione equipaggiata in sistema di drenaggio dell'acqua*
- *Sistema antipioggia e di protezione solare*
- *Possibilità di applicazione dei sistemi meteorologici*
- *Verniciatura della costruzione e del tettuccio in qualsiasi colore RAL (opzionale)*
- *Tettuccio realizzato con le alette orientabili*
- *Massima dimensione di ogni singolo modulo: 4,0 m di larghezza, 7,0 m di estensione*
- *Minima dimensione di ogni singolo modulo: 2,0 m di larghezza e 2,4 m di estensione*
- *Possibilità del montaggio a parete o della costruzione autoportante*
- *Costruzione conforme alle norme EN 1090 e EN 13659*
- *L'uso di fori troppopieno fra le grondaie (opzione con quattro grondaie)*
- *Illuminazione a LED opzionale intorno alla pergola o i punti della luce nelle alette*
- *La camera superiore con revisione consente una comoda distribuzione dell'impianto*
- *Fissaggio a parete passante nascosto nella trave*

PERGOLA SUNBREAKER 350



Sporgenza disponibile	si
Sporgenza disponibile	3,40 m 3,85 m 4,30 m 4,75 m
Larghezza fissa	3,50 m
Altezza sotto trave	2,50 m
Scarico dell'acqua	si

Colori disponibili
struttura-lamelle:

○ RAL 9016 mat

● RAL 7016 mat



Sezione lamella



Sezione trave

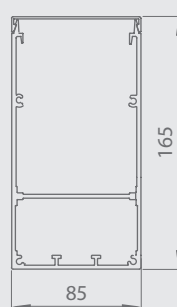

Sezione del palo

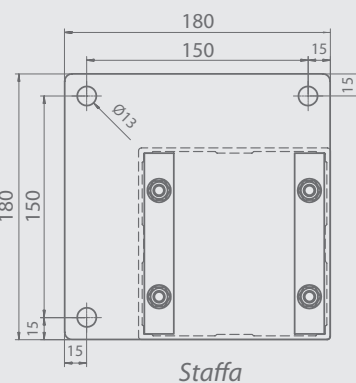
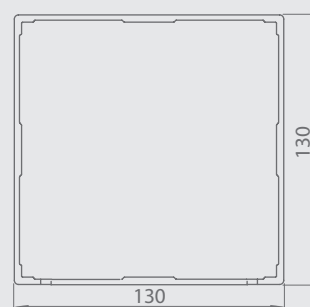



Carratteristiche:

- *sistema con previste misure fisse secondo la tabella*
- *solo autoportante*
- *orientamento lamelle 120°*
- *Possibile la selezione di due colori per la struttura e il tetto*
- *due colori disponibili*
- *motore integrato nella trave*
- *camera di revisione per il motore assicura un montaggio facile*
- *Motore 24v e telecomando compreso*
- *disponibile con controllo dallo smartphone*
- *lamelle squadrate*

PERGOLA SUNBREAKER 400R



Colore	RAL
Azionamento elettrico	si
Sporgenza massima (lunghezza)	7 m
Larghezza massima	4 m
Altezza della trave	212 mm + 130 mm di apertura delle alette
Sistema di drenaggio dell'acqua	Si (senza deflussi)

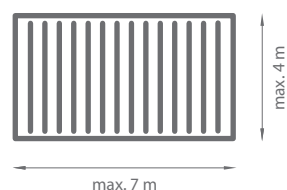

Colori standard della costruzione:

- RAL 9016 mat
- FSM 71319
- RAL 7016 mat

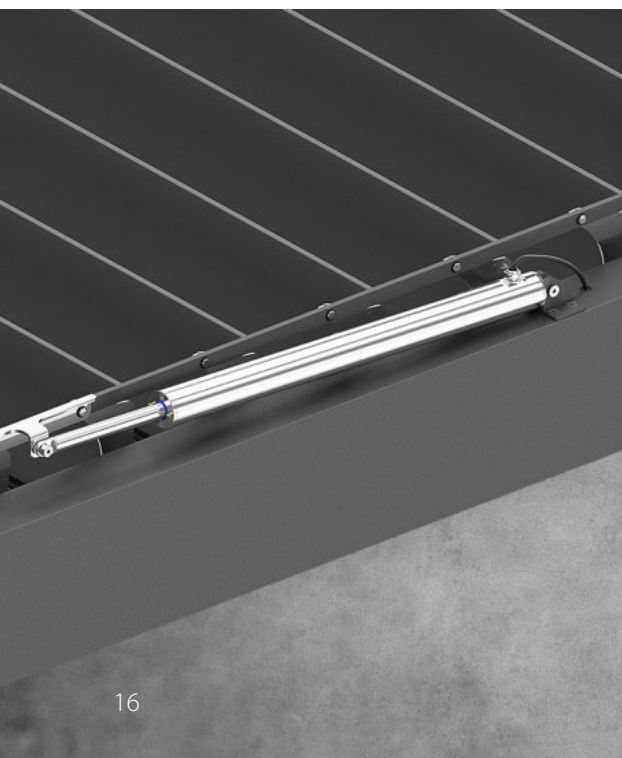

Sezione dell'aletta

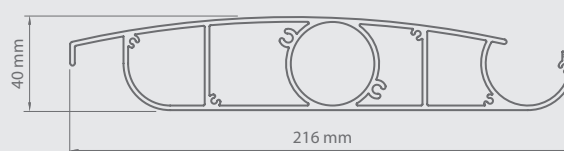

Sezione della trave

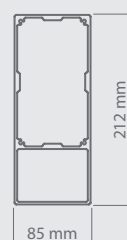



Proprietà:

- *Costruzione in profili di alluminio estruso ed elementi in acciaio*
- *Costruzione con il sistema di drenaggio dell'acqua (grondaie senza deflussi dell'acqua)*
- *Sistema antipioggia e di protezione solare*
- *Massima dimensione: 4,0 m di larghezza, 7,0 m di estensione*
- *Minima dimensione: 1,4 m di larghezza, 1,4 m di estensione*
- *Scelta individuale dei punti di deflussi dell'acqua*
- *Illuminazione a LED opzionale intorno alla pergola o i faretti LED nelle alette*
- *Possibilità di applicazione dei sistemi meteorologici*
- *Resistenza al vento in classe 6*
- *Staffe a parete incluse nel kit*

SYSTEM SLIDE

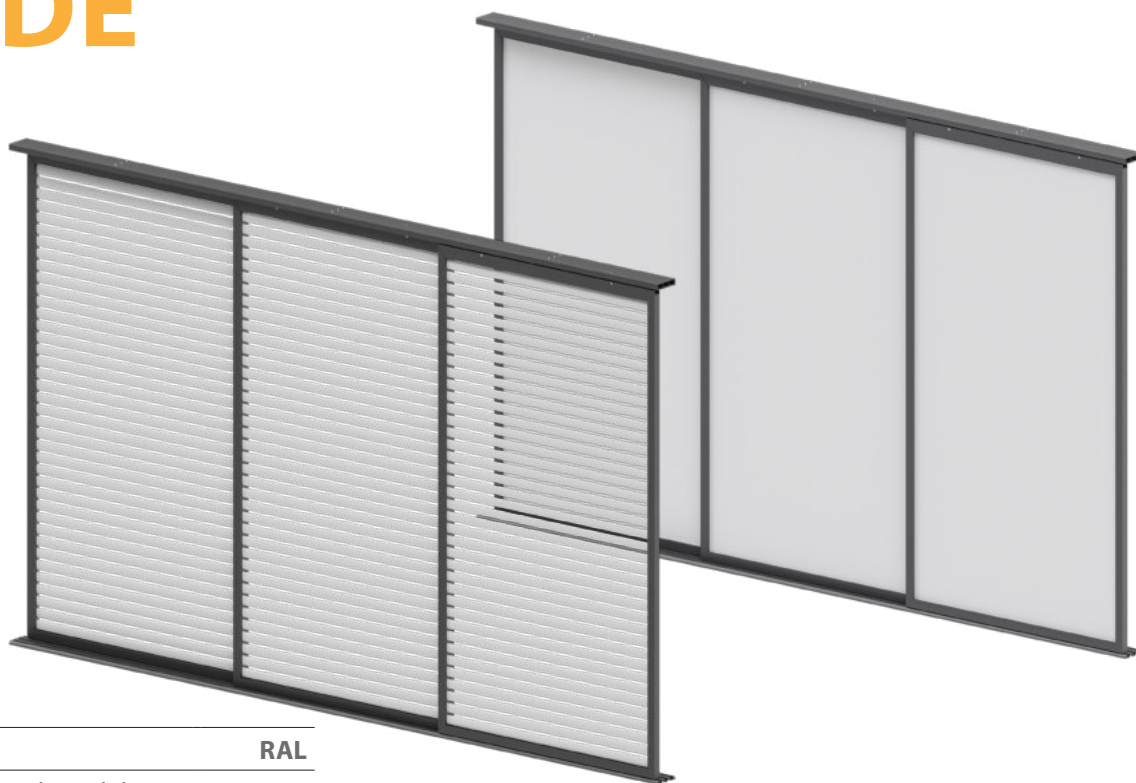

Colori	RAL
Larghezza massima di modulo	1,38 m
Altezza massima di modulo	2,80 m
Uso esterno	si
Variante di sistema	con lamelle fisse con tessuto Serge (1%) con tessuto Serge 600

Colori standard della costruzione:

RAL 9016 mat
 FSM 71319
 RAL 7016 mat

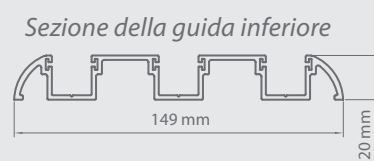
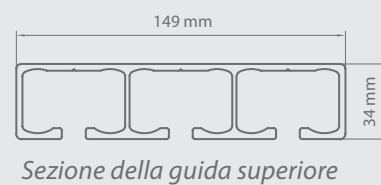
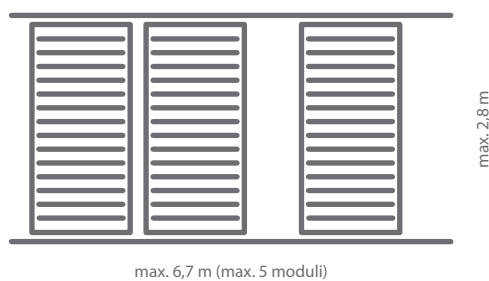



Proprietà:

- *Costruzione in alluminio estruso*
- *Verniciatura della costruzione in qualsiasi colore RAL (opzionale)*
- *Sistema scorrevole basato su carrelli*
- *Sistema equipaggiato in una guida a tre vie*
- *Resistenza al vento in classe 6*
- *Angolo d'inclinazione delle lamelle fisso*
- *Possibili diversi varianti (lamelle + tessuto)*
- *Sistema SLIDE testato nel laboratorio rinomato IFT Rosenheim*
- *Sistema SLIDE dedicato per il sistema Pergola SB500 (max. 2,8 m di altezza)*

PERGOLA SUNBREAKER 400MD



Colori	RAL
Azionamento elettrico	si
Sporgenza massima (lunghezza)	7,03 m
Larghezza massima	4,00 m
Sistema di drenaggio dell'acqua	si

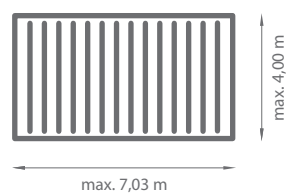

Colori standard della costruzione:

- RAL 9016 mat
- FSM 71319
- RAL 7016 mat

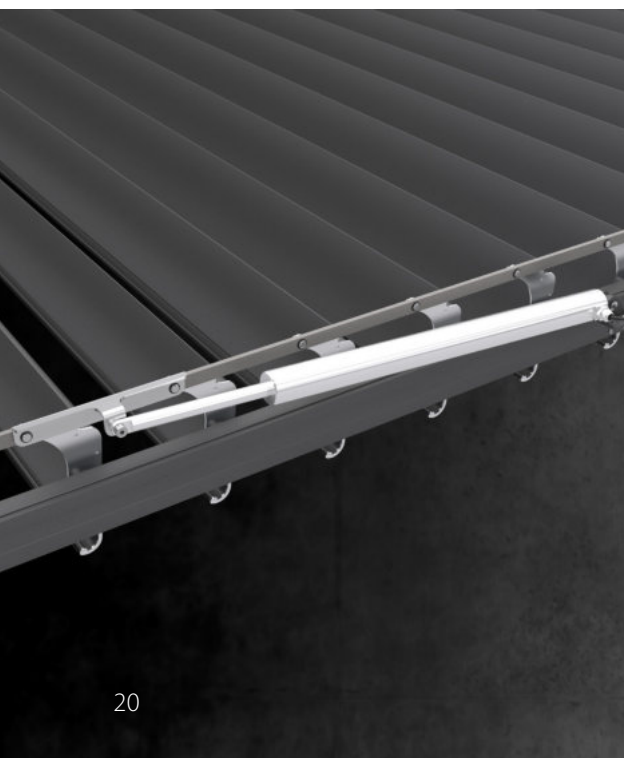

Sezione dell'aletta

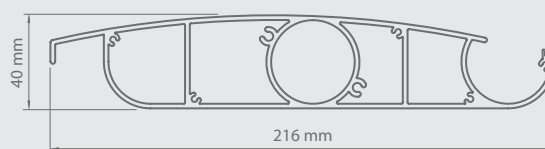

Sezione della guida



Proprietà:

- *Costruzione in alluminio estruso*
- *Verniciatura della costruzione e del tettuccio in qualsiasi colore RAL (opzionale)*
- *Necessità della sottocostruzione portante*
- *7.03 m di sporgenza massima (lunghezza)*
- *Minima dimensione: 1,00 m di larghezza, 1,23 m di estensione*
- *Massima classe di resistenza al vento secondo la norma EN 13659*
- *Il motore richiede il montaggio a sottocostruzione portante (in parte fuori della struttura)*
- *Le grondaie e le alette sigillanti- opzionale*
- *Non comprende i tubi di drenaggio dell'acqua*

PERGOLA SOLID



Colori	RAL
Azionamento elettrico	si
Sporgenza massima (lunghezza)	7 m
Larghezza massima	4 m
Angolo d'inclinazione	5°-10°
Copertura	Tessuto in PVC dedicata per il sistema Solid



Sistema modulare

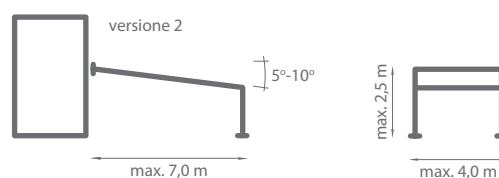
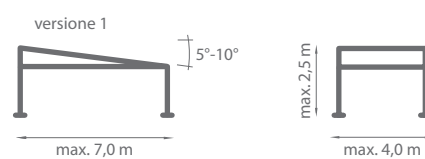

Colori standard della costruzione:

- RAL 9016 mat
- FSM 71319
- RAL 7016 mat

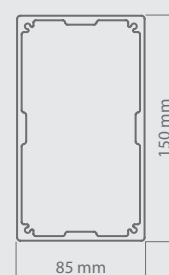
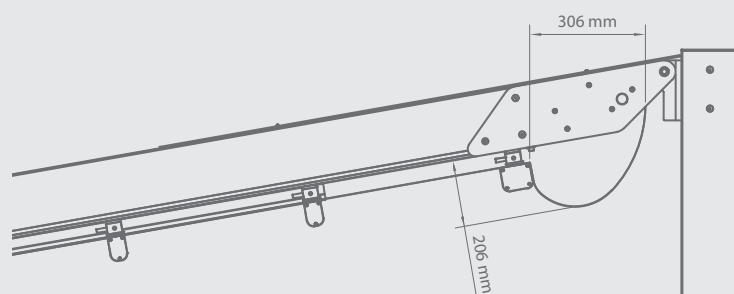

Sezione della guida

Sezione del palo



Proprietà:

- *Costruzione con profili in alluminio estruso ed elementi in acciaio inossidabile*
- *Costruzione con il sistema di drenaggio dell'acqua*
- *Sistema antipioggia e di protezione solare*
- *Tettuccio azionato elettricamente*
- *Possibilità di applicazione dei sistemi meteorologici*
- *Possibilità di illuminazione a LED nelle traverse del tetto mobile*
- *Possibilità del montaggio a parete o della costruzione autoportante*
- *Verniciatura della costruzione in qualsiasi colore RAL (opzionale)*
- *Minima dimensione di ogni singolo modulo: 1,5 m di larghezza e 2,0 m di sporgenza*
- *Massima dimensione di ogni singolo modulo: 4,0 m di larghezza e 7,0 m di sporgenza*
- *Possibilità di ampliamento modulare*
- *Costruzione conforme alle norme EN 1090 e EN 13561*





PERGOLA **V**

SISTEMA PERGOLA V ZIPP

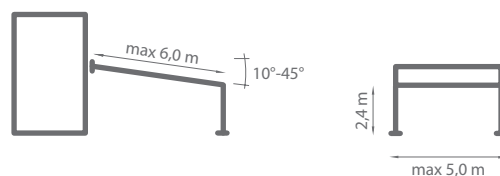
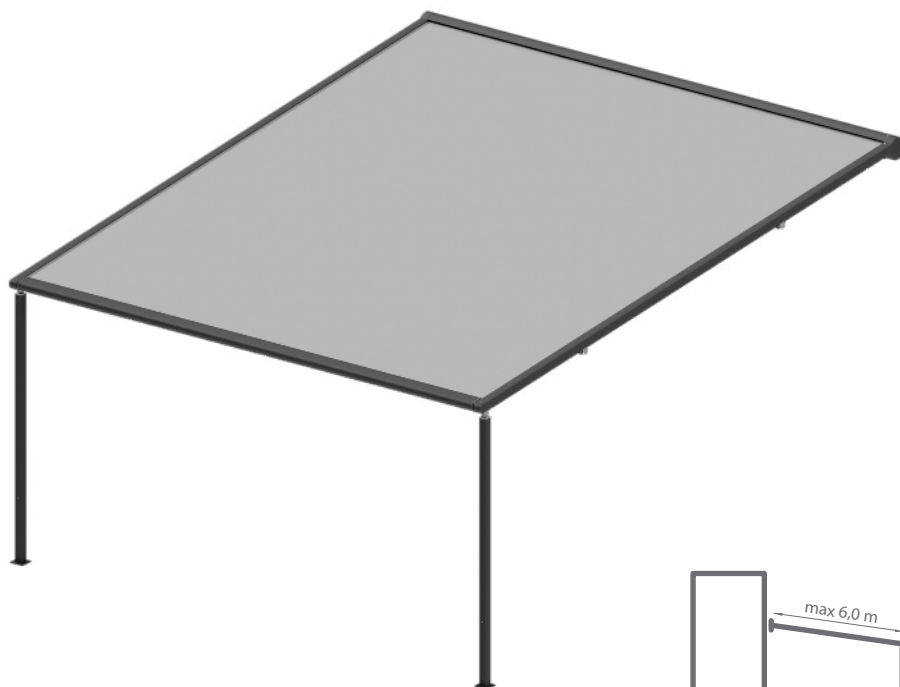

Colori	RAL
Azionamento elettrico	si
Larghezza massima	5 m
Lunghezza massima	6 m
Angolo d'inclinazione	10° - 45°
Tessuto	Serge 100 / Serge 600

Colori standard della costruzione:

- RAL 9010 mat
- RAL 9006 mat
- RAL 9005 mat
- RAL 7016 mat
- FSM 71319

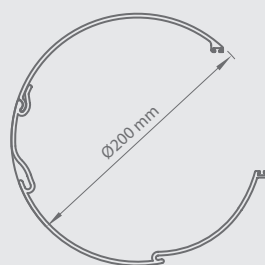
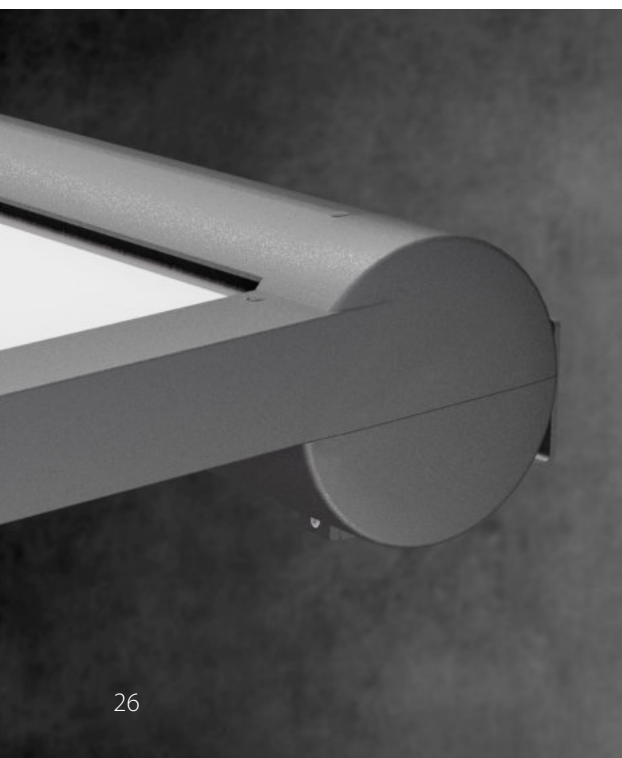

Sezione del cassonetto

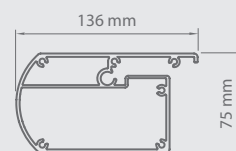

Sezione della barra frontale

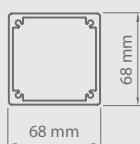

Sezione del palo

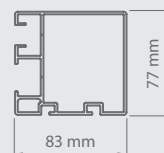

Sezione della guida

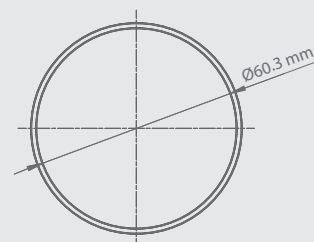

Trave di sostegno
del tessuto



Proprietà:

- *Costruzione in profili di alluminio estruso ed elementi in acciaio*
- *Massima dimensione: larghezza 5 m e 6 m di estensione*
- *Collegamento di più sistemi tramite un palo modulare*
- *Costruzione a parete*
- *Costruzione conforme alla norma PN 13561*
- *Sistema pneumatico di tensionamento del tessuto*
- *Tessuti Serge 100/ Serge 600*
- *Trave stabilizzante la costruzione*





VERANDA V

SISTEMA VERANDA V ZIP

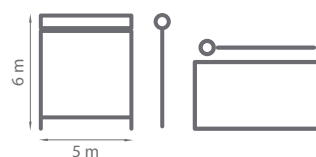
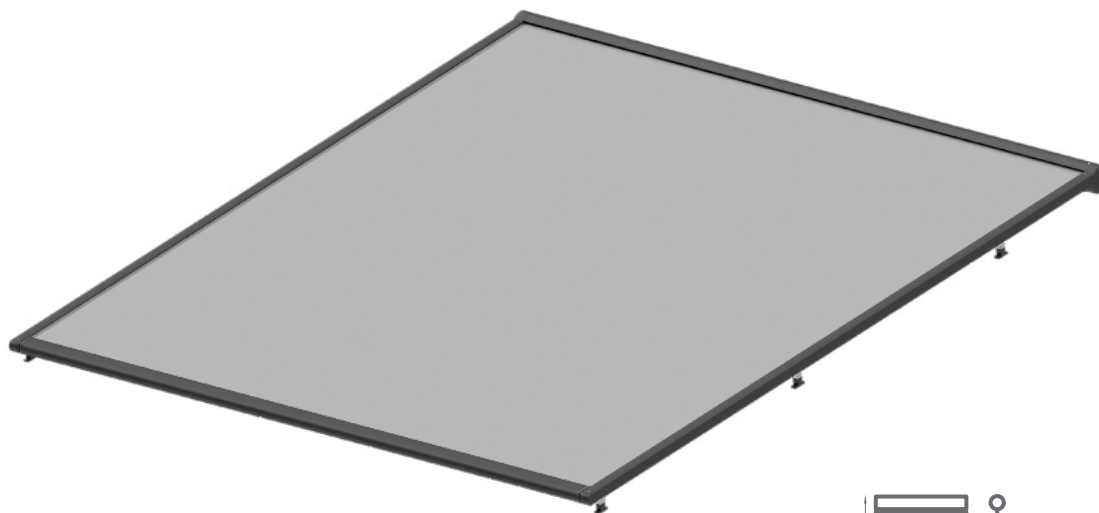

Colori	RAL
Azionamento elettrico	si
Larghezza massima	5 m
Sporgenza massima	6 m
Angolo d'inclinazione	0° - 45°
Tessuto	Serge 100 / Serge 600

Colori standard della costruzione:

- RAL 9010 mat ● RAL 9006 mat
- RAL 9005 mat ● RAL 7016 mat
- FSM 71319

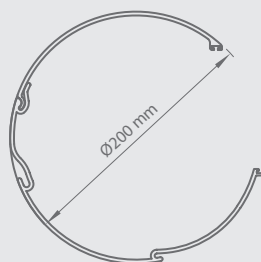
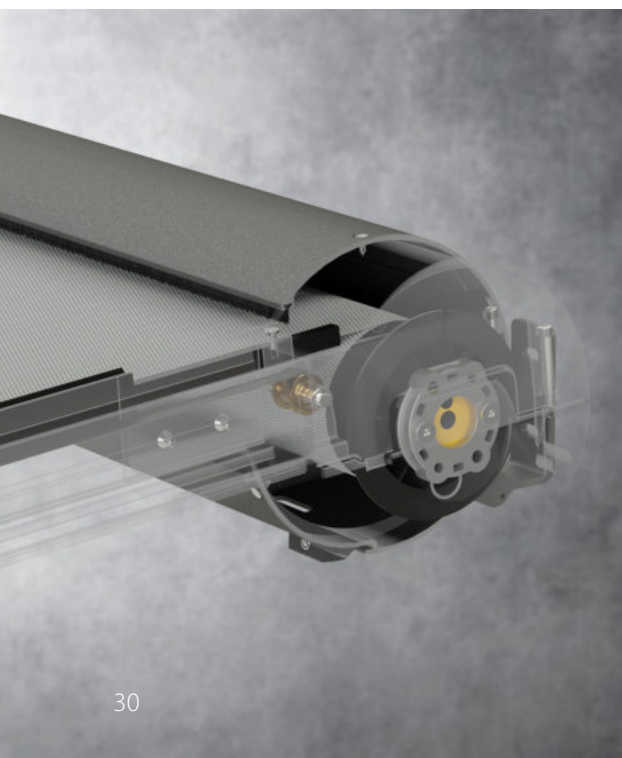

Sezione del cassonetto

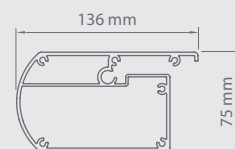

Sezione della barra frontale

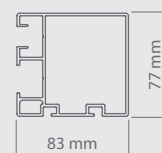

Sezione della guida



Proprietà:

- *Costruzione in profili di alluminio estruso ed elementi in acciaio*
- *Massima dimensione: 5 m di larghezza, 6 m di altezza*
- *Collegamento di più sistemi tramite una staffa modulare delle guide*
- *Costruzione conforme alla norma PN-EN 13561*
- *Sistema pneumatico di tensionamento del tessuto*
- *Tessuti Serge 100/ Serge 600*





VENEZIANE

ENEZIANA Z90 BOX

Forma delle lamelle	Z
Colori	RAL
Azionamento elettrico	si
Azionamento manuale	no
Larghezza massima	4,5 m
Altezza massima	3,5 m
Uso esterno	si
Uso interno	no

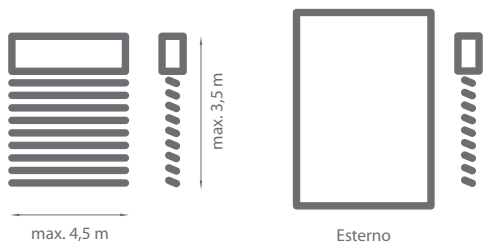

Colori standard della costruzione:



Gamma dei colori SELT
pagina: 150-151

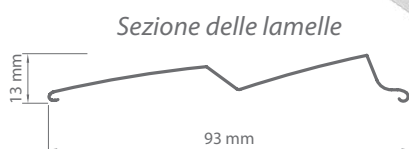

BOX 1,3

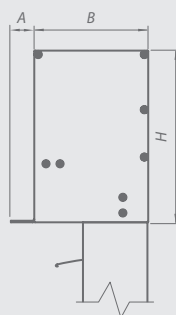

BOX 2,4

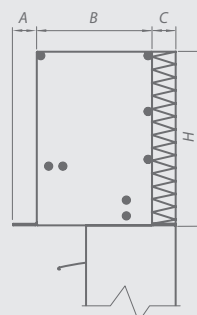

BOX 5

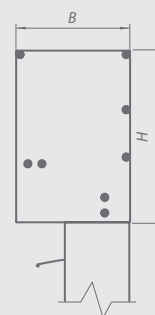

BOX 1 [mm]		
A	B	H
15	146	220
15	146	270
15	146	310
15	146	350

BOX 2 [mm]			
A	B	C	H
15	146	30	220
15	146	30	270
15	146	30	310
15	146	30	350

BOX 3 / 5 [mm]		
A	B	H
15	150	223
15	150	273
15	150	313
15	150	353

BOX 4 [mm]			
A	B	C	H
15	150	30	223
15	150	30	273
15	150	30	313
15	150	30	353



Proprietà:

- *Le cassette BOX 1 e BOX 2 per installazione sotto intonaco sono in alluminio estruso, dotate di un'estensione che consente l'applicazione di intonaci esterni*
- *Coperchio di revisione che consente un facile accesso e installazione per le cassette BOX 1 e BOX 2*
- *Variante BOX 2 e BOX 4 con isolamento dell'architrave*
- *Cassette BOX 3 e BOX 4 sono facili da montare e sono più rigidi (tutto effettuato in alluminio estruso)*
- *Cassetta BOX 5 è completamente verniciata, non possiede il portante dell'intonaco nella parte frontale della cassetta*
- *Le lamelle nella forma della lettera Z forniscono una migliore ombreggiatura*
- *Elementi tessili in poliestere sono termicamente conservati, resistenti alla tensione, all'usura e ai raggi UV, la scaletta è rinforzata con Kevlar*
- *Il sistema autoportante*
- *Azionamento elettrico*
- *Verniciatura della costruzione in qualsiasi colore RAL (opzionale)*

VENEZIANA Z90 BOX 1 NEW

Forma lama	Z
Colori	RAL
Comando elettrico	si
Comando manuale	no
Larghezza massima	*4,5 m
Altezza massima	5,0 m
Uso esterno	si
Uso interno	no

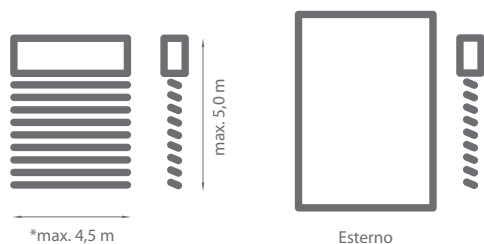

* Non si applica a Box con altezze di 400, 460 (larghezza massima 3,4 m)

Colori standard della costruzione:



Gamma dei colori SELT
pagina: 150-151

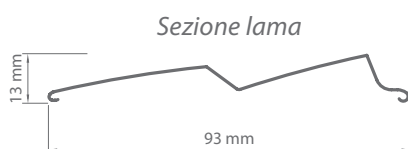

Carratteristiche:

- Disponibile in 4 misure: 220 mm, 280 mm, 350 mm, *400 mm, *460 mm (*larghezza massima 3,4 m)
- accesso facilitato grazie alla copertura frontale rimovibile
- il cassonetto è realizzato in alluminio estruso grosso 2,2 mm

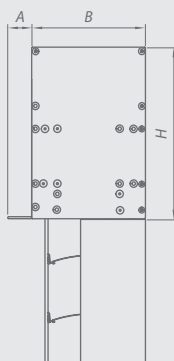

BOX 1 NEW [mm]		
A	B	H
15	146	220
15	146	280
15	146	350
15	146	400
15	146	460

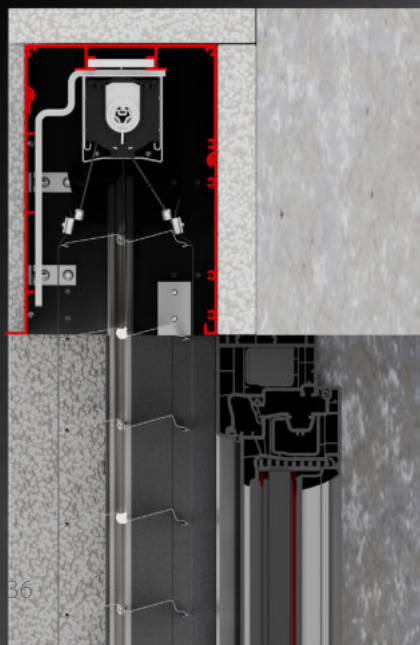

ENEZIANA Z90 BOX 2 NEW

Forma lama	Z
Colori	RAL
Comando elettrico	si
Comando manuale	no
Larghezza massima	*4,5 m
Altezza massima	5,0 m
Uso esterno	si
Uso interno	no

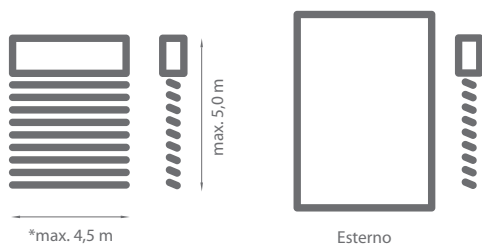

* Non si applica a Box con altezze di 400, 460 (larghezza massima 3,4 m)

Colori standard della costruzione:



Gamma dei colori SELT
pagina: 150-151

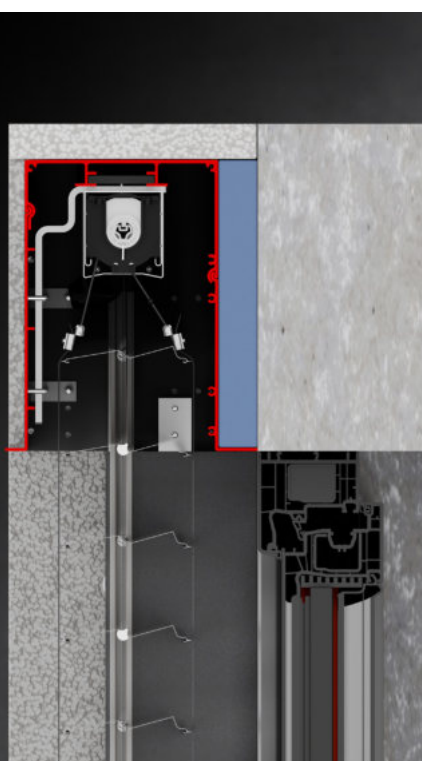
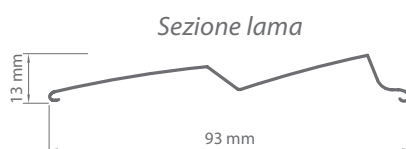

Carratteristiche:

- Disponibile in 4 misure: 220 mm, 280 mm, 350 mm, *400 mm, *460 mm (*larghezza massima 3,4 m)
- accesso facilitato grazie alla copertura frontale rimovibile
- il cassetto è realizzato in alluminio estruso grosso 2,2 mm
- possibile aggiunta di isolamento termico

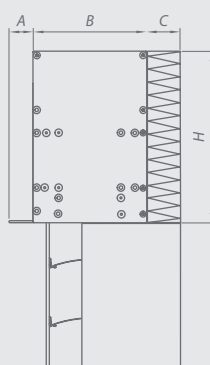

BOX 2 NEW [mm]			
A	B	C	H
15	146	30	220
15	146	30	280
15	146	30	350
15	146	30	400
15	146	30	460

ENEZIANA

Z90, Z90 HF

Forma delle lamelle	Z
Colore	RAL
Azionamento elettrico	si
Azionamento manuale	si
Larghezza massima	4,5 m
Altezza massima	5,0 m
Uso esterno	si
Uso interno	no

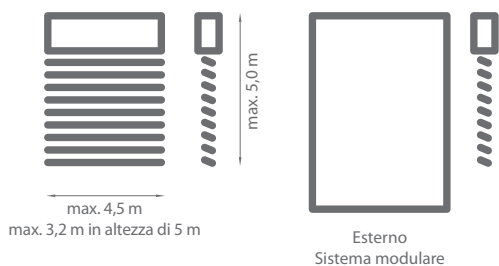

Colori standard della costruzione:



Gamma dei colori SELT
pagina: 150-151



Sistema Z90 Hagofix®

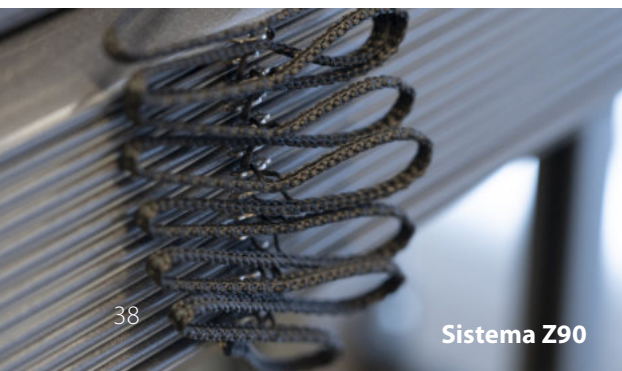

Sistema Z90

Sezione delle lamelle





Proprietà:

- Lamiera di copertura in alluminio da 1,2 mm, 1,5 mm o 2,0 mm di spessore di 4 tipi
- Le guide in alluminio estruso
- Le lamelle nella forma di lettera Z forniscono una migliore ombreggiatura
- Regolazione dell'angolo d'inclinazione delle lamelle che facilita la regolazione dell'intensità della luce
- Profilo che silenzia il funzionamento del sistema in chiusura delle lamelle
- I perni in lega di zinco e alluminio
- Il sistema HAGOFIX consiste nel fissaggio del fermaglio nel profilo di lamella
- Elementi tessili in poliestre sono termicamente conservati, resistenti alla tensione, all'usura e ai raggi UV, la scaletta è rinforzata **con Kevlar®**
- Opzione di assemblaggio di qualsiasi quantità di moduli
- Verniciatura della costruzione in qualsiasi colore RAL (opzionale)
- Azionamento manuale o elettrico
- Variante autoportante disponibile per sistemi motorizzati e a guida singola (larghezza massima 2500 mm, altezza massima 3000 mm)

VENEZIANA

Z90 CUBE, OVAL

Forma delle lamelle	Z
Colore	RAL
Azionamento elettrico	si
Azionamento manuale	no
Larghezza massima	4,5 m
Altezza massima	4,0 m
Uso esterno	si
Uso interno	no

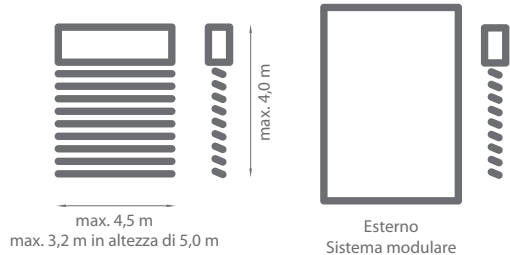

Colori standard della costruzione:



Gamma dei colori SELT
pagina: 150-151





Proprietà:

- *La cassetta e le guide in alluminio estruso*
- *Le lamelle nella forma di lettera Z forniscono una migliore ombreggiatura*
- *Regolazione dell'angolo d'inclinazione delle lamelle che facilita la regolazione dell'intensità della luce*
- *Profilo che silenzia il funzionamento del sistema in chiusura delle lamelle*
- *I perni in lega di zinco e alluminio*
- *Elementi tessili in poliestre sono termicamente conservati, resistenti alla tensione, all'usura e ai raggi UV, la scaletta è rinforzata con Kevlar®*
- *Opzione di assemblaggio di qualsiasi quantità di moduli*
- *Verniciatura della costruzione in qualsiasi colore RAL (opzionale)*
- *Azionamento elettrico*
- *3 m di larghezza massima- sistema autoportante*

ENEZIANA Z90 L

Forma delle lamelle	Z
Colore	RAL
Azionamento elettrico	si
Azionamento manuale	si
Larghezza massima	3,5 m
Altezza massima	4,0 m
Uso esterno	si
Uso interno	no

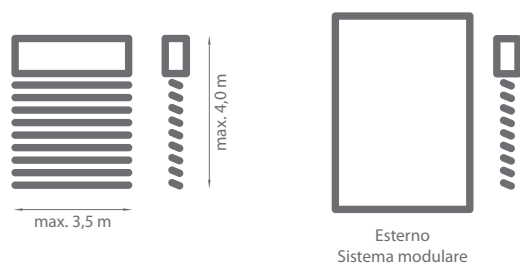

Colori standard della costruzione:



Gamma dei colori SELT
pagina: 150-151





Proprietà:

- Lamiera di copertura in alluminio da 1,2 mm, 1,5 mm o 2,0 mm di spessore di 4 tipi
- Guide in cavi realizzate in acciaio zincato intrecciato di poliammide con un diametro di 3,0 mm
- Le lamelle nella forma di lettera Z forniscono una migliore ombreggiatura
- Regolazione dell'angolo d'inclinazione delle lamelle che facilita la regolazione dell'intensità della luce
- Profilo che silenzia il funzionamento del sistema in chiusura delle lamelle
- Elementi tessili in poliestre sono termicamente conservati, resistenti alla tensione, all'usura e ai raggi UV, la scaletta è rinforzata **con Kevlar®**
- Opzione di assemblaggio di qualsiasi quantità di moduli
- Le staffe modulari sono disponibili
- Verniciatura della costruzione in qualsiasi colore RAL (opzionale)
- Azionamento manuale o elettrico

VENEZIANA C80 BOX

Forma delle lamelle	C
Colore	RAL
Azionamento elettrico	si
Azionamento manuale	no
Larghezza massima	4,5 m
Altezza massima	3,0 m
Uso esterno	si
Uso interno	no

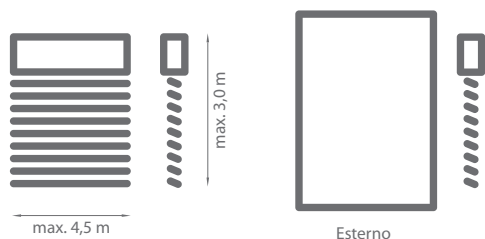

Colori standard della costruzione:



Gamma dei colori SELT
pagina: 150-151



BOX 1,3

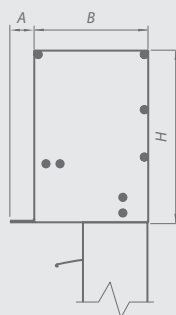

BOX 2,4

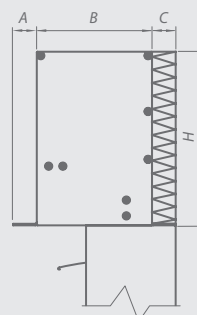

BOX 5

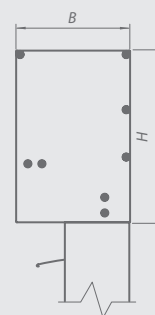

BOX 1 [mm]		
A	B	H
15	146	220
15	146	270
15	146	310
15	146	350

BOX 2 [mm]			
A	B	C	H
15	146	30	220
15	146	30	270
15	146	30	310
15	146	30	350

BOX 3/5 [mm]		
A	B	H
15	150	223
15	150	273
15	150	313
15	150	353

BOX 4 [mm]			
A	B	C	H
15	150	30	223
15	150	30	273
15	150	30	313
15	150	30	353



Proprietà:

- *Le cassette BOX 1 e BOX 2 per installazione sotto intonaco sono in alluminio estruso, dotate di un'estensione che consente l'applicazione di intonaci esterni*
- *Coperchio di revisione che consente un facile accesso e installazione per le cassette BOX 1 e BOX 2*
- *Variante BOX 2 e BOX 4 con isolamento dell'architrave*
- *Cassette BOX 3 e BOX 4 sono facili da montare e sono più rigidi (tutto effettuato in alluminio estruso)*
- *Cassetta BOX 5 è completamente verniciata, non possiede il portante dell'intonaco nella parte frontale della cassetta*
- *Lamelle nella forma di lettera C con bordi arrotondati per una maggiore resistenza*
- *Elementi tessili in poliestre sono termicamente conservati, resistenti alla tensione, all'usura e ai raggi UV, la scaletta è rinforzata con Kevlar®*
- *Sistema autoportante dove il cassonetto è supportato dalle guide*
- *Azionamento elettrico*
- *Verniciatura della costruzione in qualsiasi colore RAL (opzionale)*

VENEZIANA C80 BOX 1 NEW

Forma delle lamelle	C
Colore	RAL
Azionamento elettrico	si
Azionamento manuale	no
Larghezza massima	*4,5 m
Altezza massima	3,0 m
Uso esterno	si
Uso interno	no

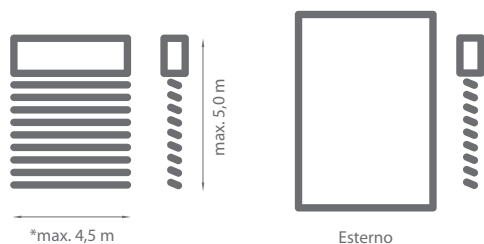

* Non si applica a Box con altezze di 400, 460 (larghezza massima 3,4 m)

Colori standard della costruzione:



Gamma dei colori SELT
pagina: 150-151



Carratteristiche:

- Diponibile in 4 misure: 220mm, 280mm, 350mm, *400mm, *460mm (*larghezza massima 3,4 m)
- accesso facilitato grazie alla copertura frontale rimovibile
- il cassonetto e realizzato in alluminio estruso grosso 2,2mm

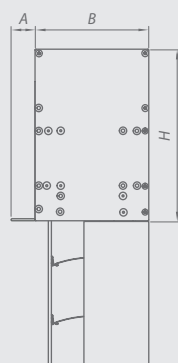

BOX 1 NEW [mm]		
A	B	H
15	146	220
15	146	280
15	146	350
15	146	400
15	146	460

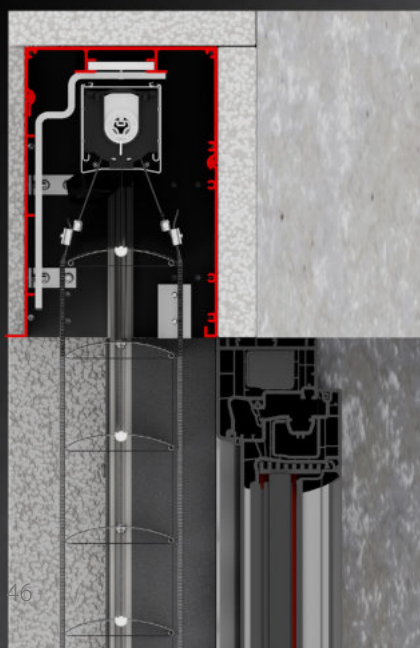

ENEZIANA C80 BOX 2 NEW

Forma delle lamelle	C
Colore	RAL
Azionamento elettrico	si
Azionamento manuale	no
Larghezza massima	*4,5 m
Altezza massima	3,0 m
Uso esterno	si
Uso interno	no

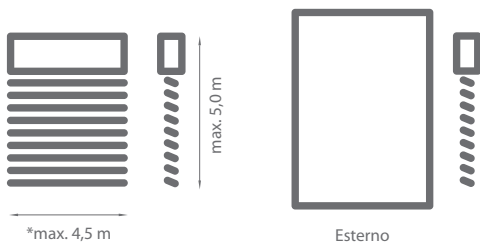

* Non si applica a Box con altezze di 400, 460 (larghezza massima 3,4 m)

Colori standard della costruzione:



Gamma dei colori SELT
pagina: 150-151

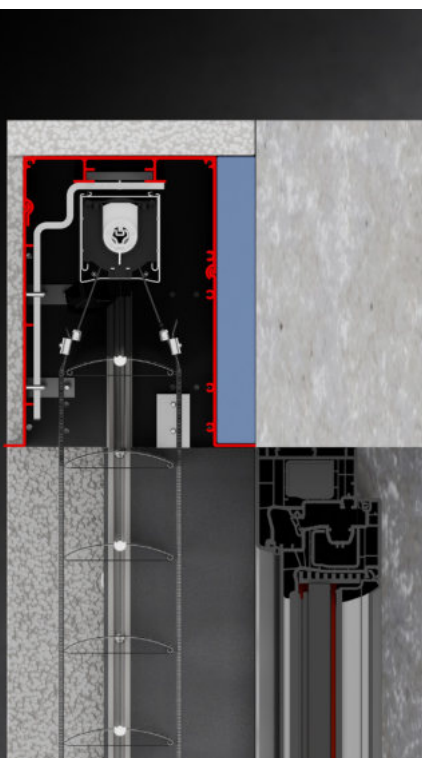

Caratteristiche:

- Disponibile in 4 misure: 220 mm, 280 mm, 350 mm, *400 mm, *460 mm (*larghezza massima 3,4 m)
- accesso facilitato grazie alla copertura frontale rimuovibile
- il cassonetto è realizzato in alluminio estruso grosso 2,2 mm
- possibile aggiunta di isolamento termico

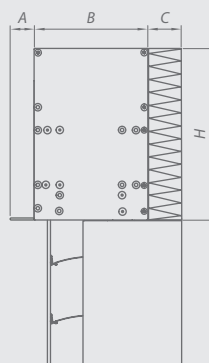

BOX 2 NEW [mm]			
A	B	C	H
15	146	30	220
15	146	30	280
15	146	30	350
15	146	30	400
15	146	30	460

ENEZIANA

C80

Forma delle lamelle	C
Colore	RAL
Azionamento elettrico	si
Azionamento manuale	si
Larghezza massima	4,5 m
Altezza massima	5,0 m
Uso esterno	si
Uso interno	no

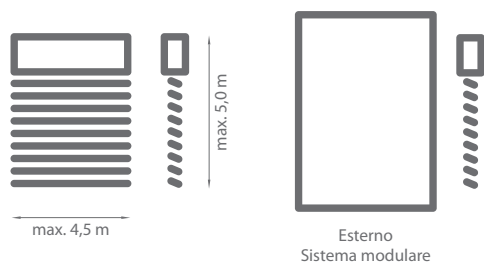

Colori standard della costruzione:



Gamma dei colori SELT
pagina: 150-151



Sezione delle lamelle

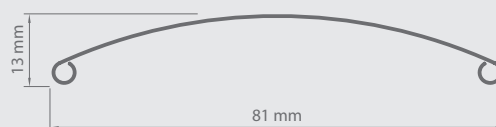



Proprietà:

- Lamiera di copertura in alluminio da 1,2 mm, 1,5 mm o 2,0 mm di spessore di 4 tipi
- Lamelle nella forma di lettera C con bordi arrotondati per una maggiore resistenza
- Regolazione dell'angolo d'inclinazione delle lamelle che facilita la regolazione dell'intensità della luce
- Le guide in alluminio estruso
- Fori avvolti nelle lamelle per proteggere i nastri dall'abrasione
- Elementi tessili in poliestre sono termicamente conservati, resistenti alla tensione, all'usura e ai raggi UV, la scaletta è rinforzata con Kevlar®
- Opzione di assemblaggio di qualsiasi quantità di moduli
- Azionamento manuale o elettrico
- Verniciatura della costruzione in qualsiasi colore RAL (opzionale)
- Variante autoportante disponibile per sistemi motorizzati e a guida singola (larghezza massima 2500 mm, altezza massima 3000 mm)

VENEZIANA

C80 CUBE, OVAL

Forma delle lamelle	C
Colore	RAL
Azionamento elettrico	si
Azionamento manuale	no
Larghezza massima	4,5 m
Altezza massima	4,0 m
Uso esterno	si
Uso interno	no

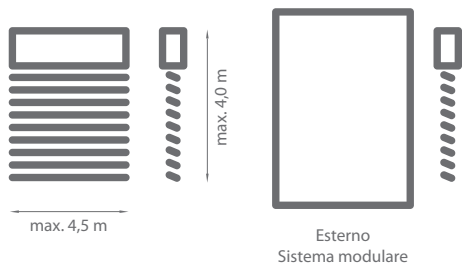

Colori standard della costruzione:



Gamma dei colori SELT
pagina: 150-151



C80 OVAL



C80 CUBE



Sezione delle lamelle

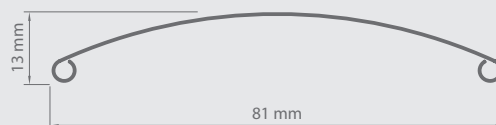



Proprietà:

- *La cassetta e le guide in alluminio estruso*
- *Lamelle nella forma di lettera C con bordi arrotondati per una maggiore resistenza*
- *Regolazione dell'angolo d'inclinazione delle lamelle che facilita la regolazione dell'intensità della luce*
- *Fori avvolti nelle lamelle per proteggere i nastri dall'abrasione*
- *I perni in lega di zinco e alluminio*
- *Elementi tessili in poliestre sono termicamente conservati, resistenti alla tensione, all'usura e ai raggi UV, la scaletta è rinforzata **con Kevlar®***
- *Verniciatura della costruzione in qualsiasi colore RAL (opzionale)*
- *Opzione di assemblaggio di qualsiasi quantità di moduli*
- *Azionamento elettrico*
- *3 m di larghezza massima- sistema autoportante*

ENEZIANA C80 L

Forma delle lamelle	C
Colore	RAL
Azionamento elettrico	si
Azionamento manuale	si
Larghezza massima	3,5 m
Altezza massima	4,0 m
Uso esterno	si
Uso interno	no

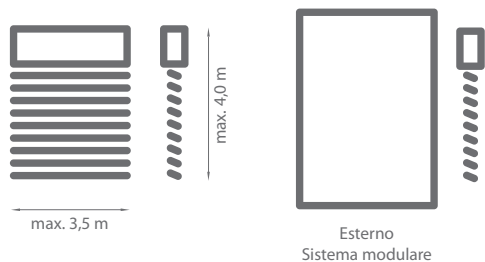

Colori standard della costruzione:



Gamma dei colori SELT
pagina: 150-151



Sezione delle lamelle

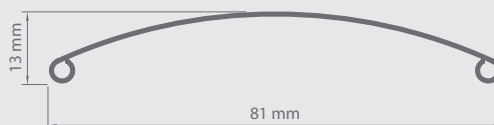



Proprietà:

- Lamiera di copertura in alluminio da 1,2 mm, 1,5 mm o 2,0 mm di spessore di 4 tipi
- Guide in cavi realizzate in acciaio zincato intrecciato di poliammide con un diametro di 3,0 mm
- Lamelle nella forma di lettera C con bordi arrotondati per una maggiore resistenza
- Regolazione dell'angolo d'inclinazione delle lamelle che facilita la regolazione dell'intensità della luce
- Fori avvolti nelle lamelle per proteggere i nastri dall'abrasione
- Elementi tessili in poliestre sono termicamente conservati, resistenti alla tensione, all'usura e ai raggi UV, la scaletta è rinforzata **con Kevlar®**
- Verniciatura della costruzione in qualsiasi colore RAL (opzionale)
- Opzione di assemblaggio di qualsiasi quantità di moduli
- Le staffe modulari sono disponibili
- Azionamento manuale o elettrico

ENEZIANA C80 FLAT

Forma delle lamelle	C
Colore	RAL
Azionamento elettrico	si
Azionamento manuale	si
Larghezza massima	3,5 m
Altezza massima	4,0 m
Uso esterno	si
Uso interno	no

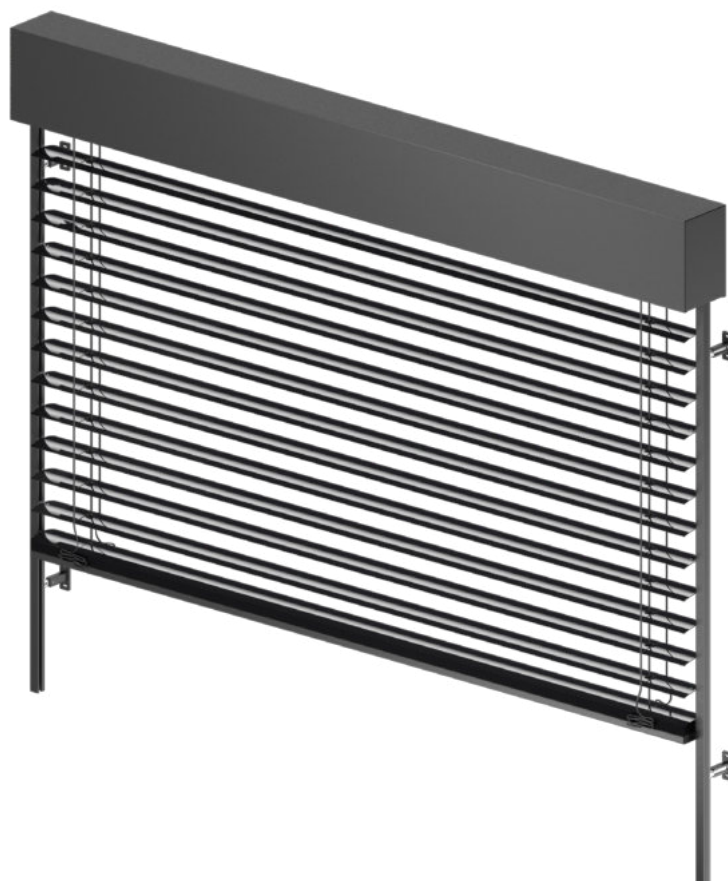
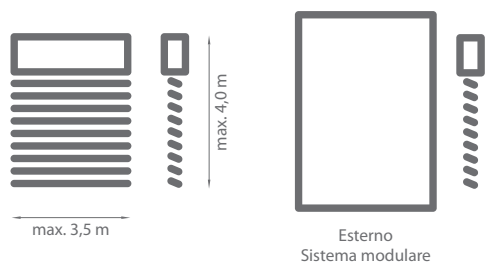

Colori standard della costruzione:



Gamma dei colori SELT
pagina: 150-151



Sezione delle lamelle

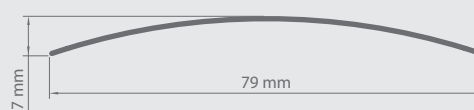



Proprietà:

- Lamiera di copertura in alluminio da 1,2 mm, 1,5 mm o 2,0 mm di spessore di 4 tipi
- Lamelle a forma di lettera C realizzato in lamiera in alluminio da 0,4 mm di spessore
- Altezza minima del pacchetto
- Regolazione dell'angolo d'inclinazione delle lamelle che facilita la regolazione dell'intensità della luce
- Le guide in alluminio estruso
- Elementi tessili in poliestre sono termicamente conservati, resistenti alla tensione, all'usura e ai raggi UV, la scaletta è rinforzata **con Kevlar®**
- Opzione di assemblaggio di qualsiasi quantità di moduli
- Azionamento manuale o elettrico
- Verniciatura della costruzione in qualsiasi colore RAL (opzionale)

VENEZIANA

C80 L FLAT

Forma delle lamelle	C
Colore	RAL
Azionamento elettrico	si
Azionamento manuale	si
Larghezza massima	3,5 m
Altezza massima	4,0 m
Uso esterno	si
Uso interno	si

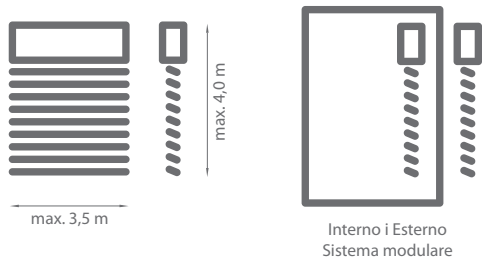

Colori standard della costruzione:



Gamma dei colori SELT
pagina: 150-151



Sezione delle lamelle

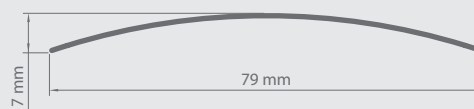



Proprietà:

- Lamiera di copertura in alluminio da 1,2 mm, 1,5 mm o 2,0 mm di spessore di 4 tipi
- Lamelle nella forma di lettera C effettuate con la lamiera in alluminio da 0,4 mm di larghezza
- Altezza minima del pacchetto
- Regolazione dell'angolo d'inclinazione delle lamelle che facilita la regolazione dell'intensità della luce
- Guide in cavi realizzate in acciaio zincato intrecciato di poliammide
- Elementi tessili in poliestre sono termicamente conservati, resistenti alla tensione, all'usura e ai raggi UV, la scaletta è rinforzata **con Kevlar®**
- Opzione di assemblaggio di qualsiasi quantità di moduli
- Azionamento manuale o elettrico
- Verniciatura della costruzione in qualsiasi colore RAL (opzionale)
- Le staffe modulari sono disponibili

ENEZIANA C50 L

Forma delle lamelle	C
Colore	RAL
Azionamento elettrico	si
Azionamento manuale	si
Uso interno	si
• larghezza e altezza massima	3,0 m
Uso esterno	si
• larghezza e altezza massima	2,5 m

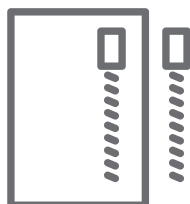
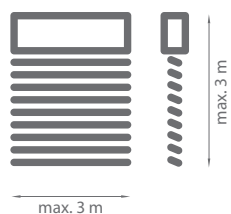

Interno ed esterno
Sistema modulare

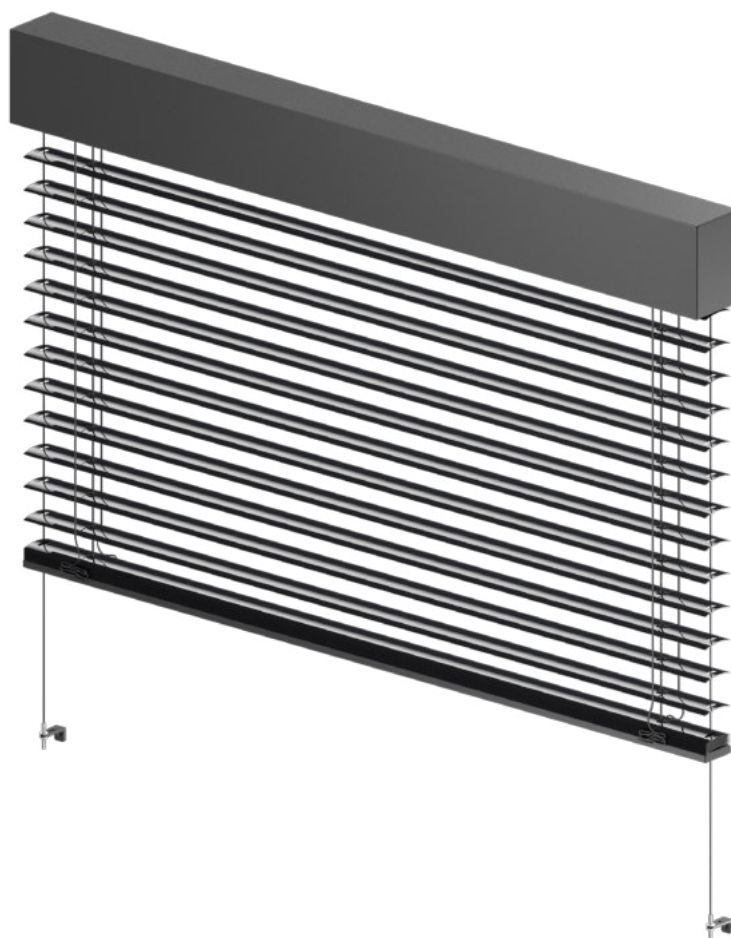

Colori standard della costruzione:



Gamma dei colori SELT
pagina: 150-151



Sezione delle lamelle

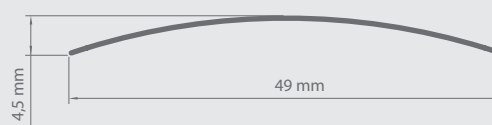



Proprietà:

- Lamiera di copertura in alluminio da 1,2 mm, 1,5 mm o 2,0 mm di spessore di 4 tipi
- Lamelle a forma di lettera C da 49 mm di larghezza
- Regolazione dell'angolo d'inclinazione delle lamelle che facilita la regolazione dell'intensità della luce
- Guide in cavi realizzate in acciaio zincato (2,5 mm) intrecciato di poliammide con un diametro di 3 mm
- Elementi tessili in poliestre sono termicamente conservati, resistenti alla tensione, all'usura e ai raggi UV, la scaletta è rinforzata **con Kevlar®**
- Opzione di assemblaggio di qualsiasi quantità di moduli
- Verniciatura della costruzione in qualsiasi colore RAL (opzionale)
- Azionamento manuale o elettrico
- Le staffe modulari sono disponibili

ENEZIANA INTERNA

C50 SLIM

Forma delle lamelle	C
Colore	*
Azionamento elettrico	si
Azionamento manuale	si
Larghezza massima	4,0 m
Altezza massima	3,5 m
Uso esterno	no
Uso interno	si

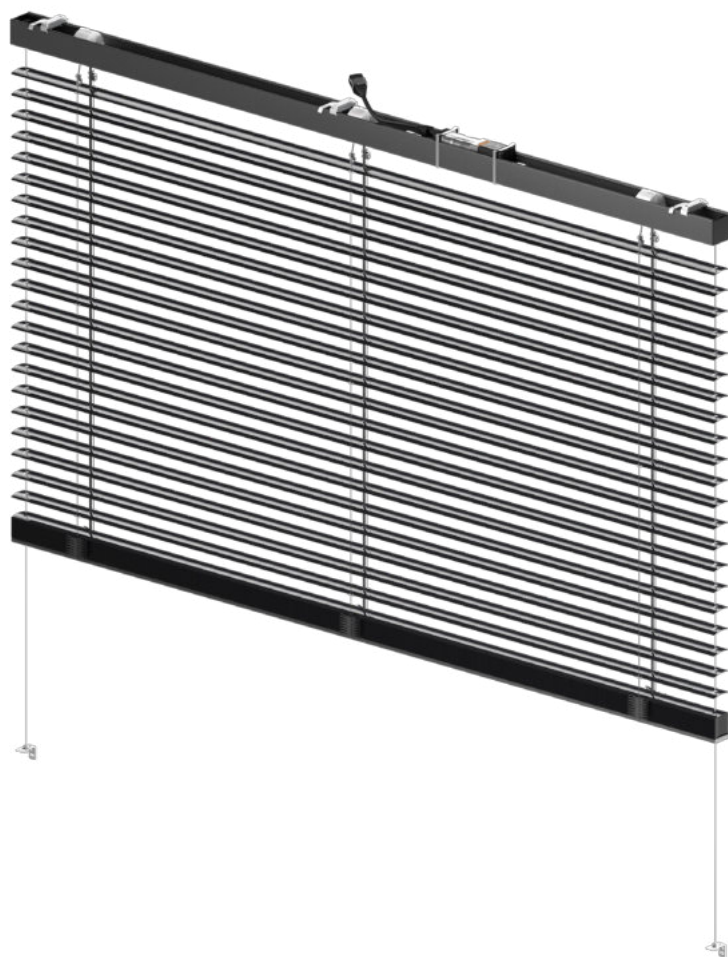
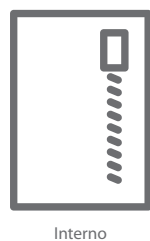
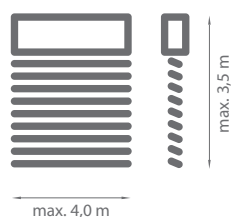

Colori delle lamelle:



* - Colori delle lamelle secondo la tavolozza del produttore



Sezione delle lamelle

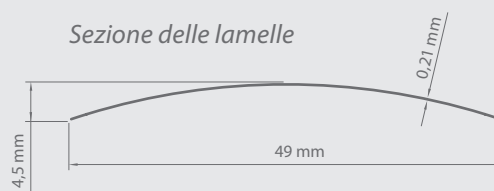



Proprietà:

- *Binario principale capovolto in alluminio estruso*
- *Possibilità di nascondere in una nicchia o nel controsoffitto*
- *Lamelle a forma di lettera C di 0,21 mm di spessore*
- *Lamelle con aggiunta di magnesio per una maggiore durata e flessibilità*
- *Regolazione dell'angolo d'inclinazione delle lamelle che facilita la regolazione dell'intensità della luce*
- *Opzionale: lamelle perforate*
- *Elementi tessili in poliestre sono termicamente conservati, resistenti alla tensione, all'usura e ai raggi UV, la scaletta è rinforzata con Kevlar®*
- *Guide in cavi realizzate in acciaio zincato intrecciato di poliammide con un diametro di 3 mm o a sospensione libera*
- *Altezza del pacchetto minimalizzata*
- *Azionamento manuale o elettrico*





REFLEKSOL

REFLEKSOL 125

Colore	RAL
Azionamento elettrico	si
Azionamento manuale	no
Larghezza massima	3,50 m
Altezza massima	4,25 m
Uso esterno	si
Uso interno	no

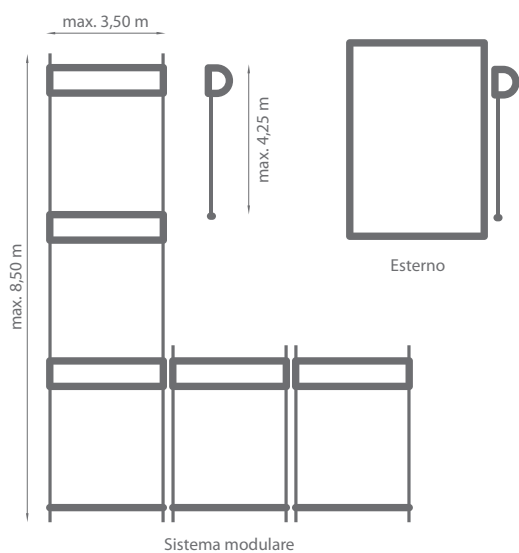

Colori standard della costruzione:



Gamma dei colori SELT
pagina: 150-151

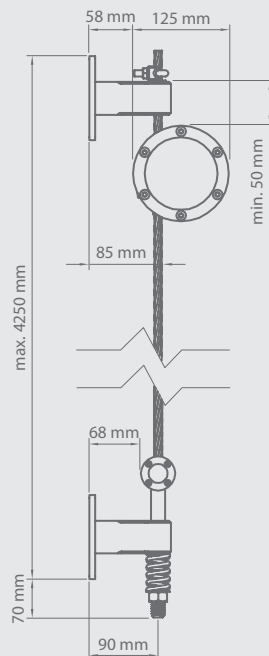



Proprietà:

- *Cassetta tonda realizzata in alluminio estruso*
- *Guide in acciaio inossidabile con diametro da 10 mm*
- *Ampia gamma dei tessuti*
- *Accesso alla revisione dalla parte frontale del sistema*
- *Azionamento elettrico*
- *Sistema dedicato per installazione sulle facciate*
- *Possibilità d'installazione modulare in verticale (fino a 8,5 m) e in orizzontale*
- *Verniciatura della costruzione in qualsiasi colore RAL (opzionale)*

REFLEKSOL 120 ZIIP

Colore	RAL
Azionamento elettrico	si
Azionamento manuale	no
Larghezza massima	4 m
Altezza massima	4 m
Uso esterno	si
Uso interno	no

Colori standard della costruzione:



Gamma dei colori SELT
pagina: 150-151



max. 4 m



max. 4 m

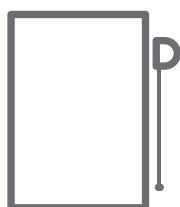

Esterno

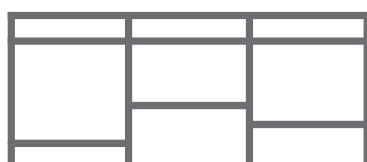

Sistema modulare



Dimensioni della cassetta

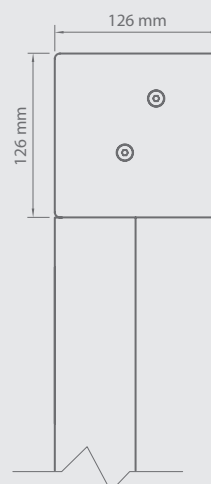



Proprietà:

- *Resistenza al vento in classe 6*
- *Cassetta in alluminio estruso dedicata per installazione nelle nicchie e sulle facciate*
- *Meccanismo della cerniera lampo*
- *Guida in due elementi con le guarnizioni di compensazione*
- *Possibilità del montaggio attraverso le staffe modulari*
- *Sistema autoportante*
- *Azionamento elettrico*
- *Verniciatura della costruzione in qualsiasi colore RAL (opzionale)*

REFLEKSOL 120 ZIIIIP DA INCASSO

Colore	RAL
Azionamento elettrico	si
Azionamento manuale	no
Larghezza massima	4 m
Altezza massima	4 m
Uso esterno	si
Uso interno	no

Colori standard della costruzione:



Gamma dei colori SELT
pagina: 150-151

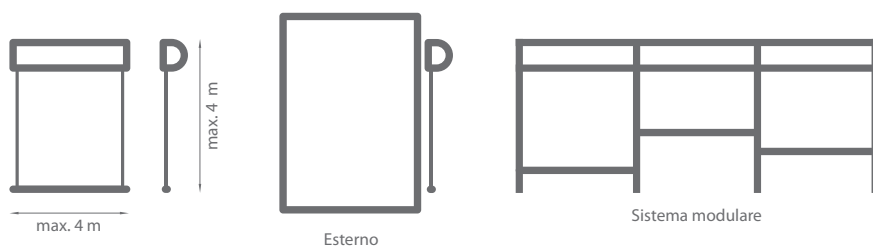

Dimensioni della cassetta

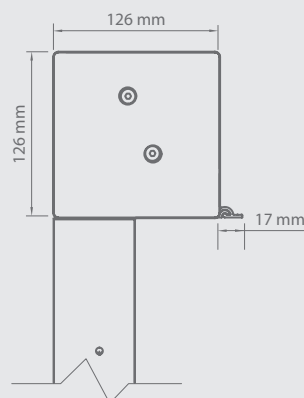



Proprietà:

- Resistenza al vento in classe 6
- Cassetta in alluminio estruso dedicata per installazione sotto intonaco, dotata di un'estensione che consente l'applicazione di intonaco esterno
- Meccanismo della cerniera lampo
- Revisione dalla parte inferiore della cassetta
- Opzione del montaggio modulare attraverso le staffe modulari
- Guida in due elementi con le guarnizioni di compensazione
- Azionamento elettrico
- Sistema autoportante
- Verniciatura della costruzione in qualsiasi colore RAL (opzionale)

REFLEKSOL ZIMP BOX

Colore	RAL
Azionamento elettrico	si
Azionamento manuale	no
Larghezza massima	4 m
Altezza massima	4 m
Uso esterno	si
Uso interno	no

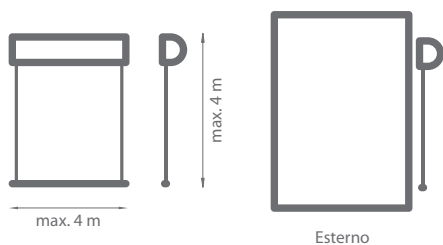

Colori standard della costruzione:



Gamma dei colori SELT
pagina: 150-151

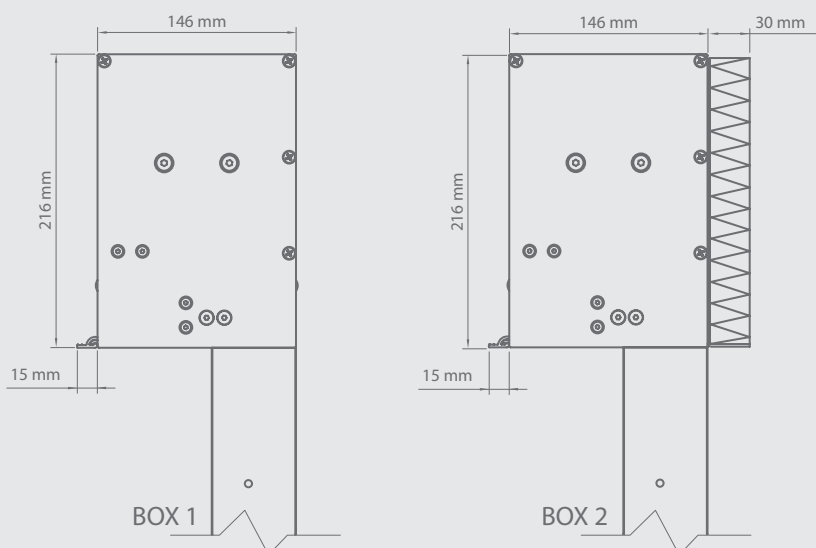



Proprietà:

- *Resistenza al vento in classe 6*
- *Cassetta in alluminio estruso dedicata per installazione sotto intonaco, dotata di un'estensione che consente l'applicazione di intonaco esterno*
- *Meccanismo della cerniera lampo*
- *Due coperchi di revisione che consentono un facile accesso e installazione*
- *Guida in due elementi con le guarnizioni di compensazione*
- *Barra inferiore ritrattabile nella cassetta*
- *Variante BOX 2 con isolamento dell'architrave*
- *Ampia gamma dei tessuti*
- *Azionamento elettrico*
- *Costruzione autoportante dove la cassetta è supportata dalle guide*
- *Verniciatura della costruzione in qualsiasi colore RAL (opzionale)*

REFLEKSOL 95 ZIIP

Colore	RAL
Azionamento elettrico	si
Azionamento manuale	no
Larghezza massima	2,7 m
Altezza massima	3,0 m
Uso esterno	si
Uso interno	no

Colori standard della costruzione:



Gamma dei colori SELT
pagina: 150-151

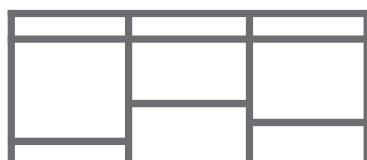
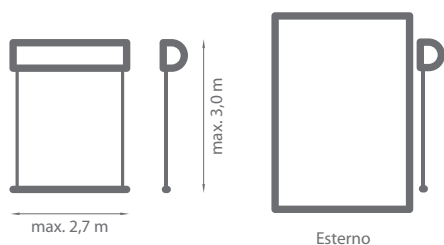

Sistema modulare



Dimensioni della cassetta

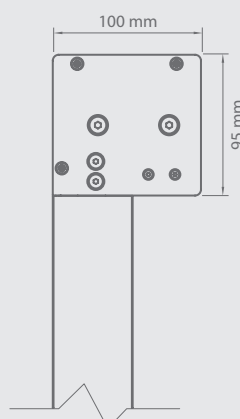



Proprietà:

- *Resistenza al vento in classe 6*
- *Cassetta in alluminio estruso dedicata per installazione nelle nicchie e sulle facciate*
- *Meccanismo della cerniera lampo*
- *Revisione dalla parte frontale della cassetta*
- *Guida in due elementi con le guarnizioni di compensazione*
- *Azionamento elettrico*
- *Sistema autoportante*
- *Verniciatura della costruzione in qualsiasi colore RAL (opzionale)*
- *Opzione del montaggio modulare attraverso le staffe modulari*

REFLEKSOL 120

Colore	RAL
Azionamento elettrico	si
Azionamento manuale	no
Guide in alluminio estruso	
• Larghezza massima	4,0 m
• Altezza massima	4,0 m
Guide in cavi	
• Larghezza massima	3,5 m
• Altezza massima	3,0 m

Colori standard della costruzione:



Gamma dei colori SELT
pagina: 150-151

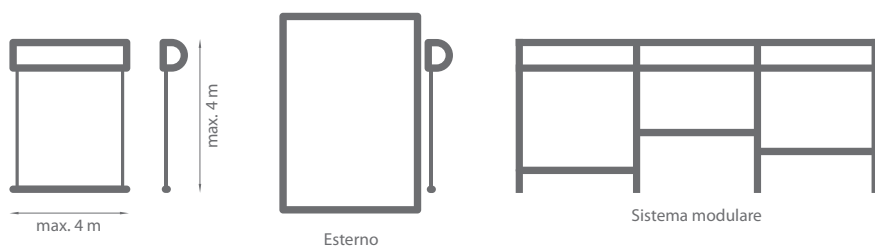

Dimensioni della cassetta

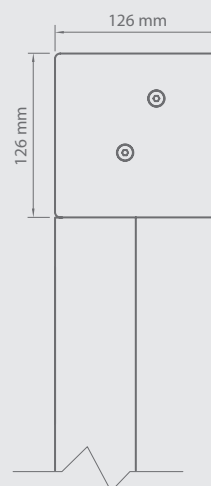



Proprietà:

- *Cassetta in alluminio estruso dedicata per installazione nelle nicchie e sulle facciate*
- *Guide laterali in alluminio estruso o cavi d'acciaio inossidabile*
- *Revisione dalla parte frontale della cassetta*
- *Ampia gamma dei tessuti*
- *Azionamento elettrico*
- *Possibilità del sistema autoportante*
- *Opzione di montaggio modulare attraverso la guida congiunta e le staffe modulari*
- *Verniciatura della costruzione in qualsiasi colore RAL (opzionale)*
- *Possibilità d'installazione del profilo antivento „ANTYWIND“*

REFLEKSOL

120

DA INCASSO

Colore	RAL
Azionamento elettrico	si
Azionamento manuale	no
Guide in alluminio estruso	
• Larghezza massima	4,0 m
• Altezza massima	4,0 m
Guide in cavi	
• Larghezza massima	3,5 m
• Altezza massima	3,0 m

Colori standard della costruzione:



Gamma dei colori SELT
pagina: 150-151

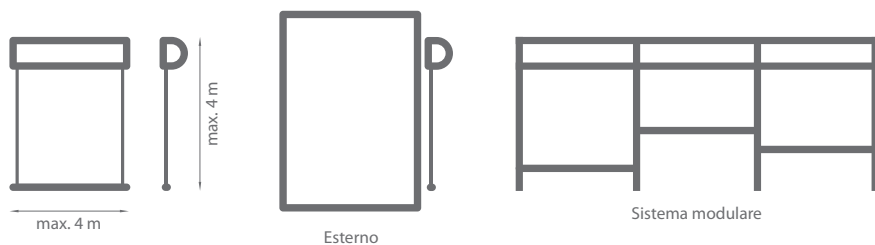

max. 4 m

D

max. 4 m

Esterno

Sistema modulare

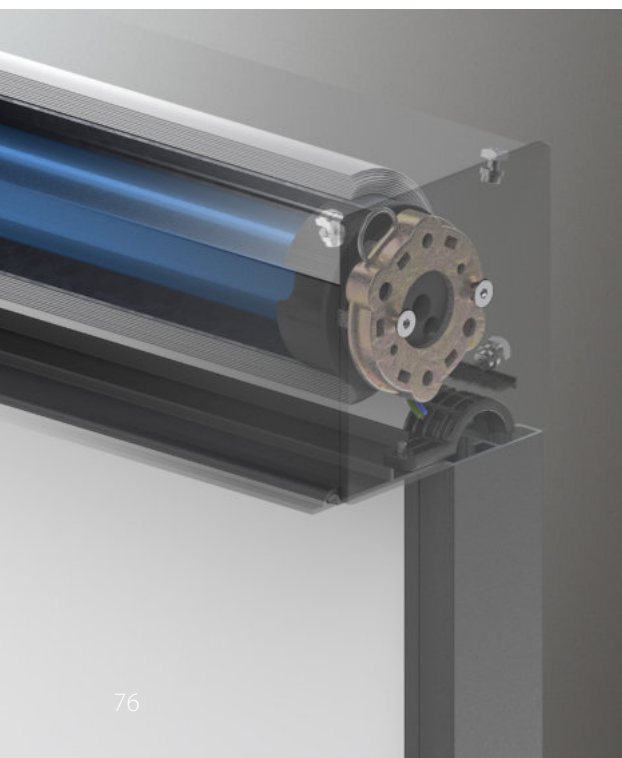

Dimensioni della cassetta

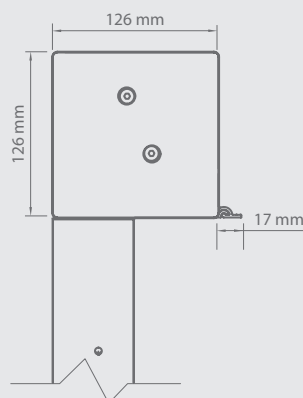



Proprietà:

- *Cassetta in alluminio estruso dedicata per installazione sotto intonaco, dotata di un'estensione che consente l'applicazione di intonaco esterno*
- *Guide laterali in alluminio estruso o cavi d'acciaio inossidabile*
- *Revisione dalla parte inferiore della cassetta*
- *Azionamento elettrico*
- *Sistema autoportante*
- *Verniciatura della costruzione in qualsiasi colore RAL (opzionale)*
- *Ampia gamma dei tessuti*
- *Opzione d'installazione modulare attraverso la guida congiunta e le staffe modulari*
- *Possibilità d'installazione del profilo antivento „ANTYWIND“*

MARKISOLETTE

120

Colore	RAL
Azionamento elettrico	si
Azionamento manuale	no
Larghezza massima	3,5 m
Altezza massima	4,0 m
Uso esterno	si
Uso interno	no

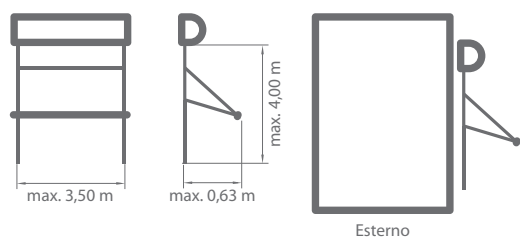

Sistema modulare

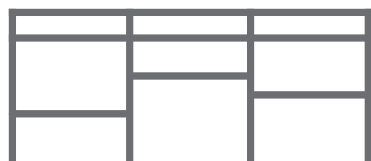

Colori standard della costruzione:



Gamma dei colori SELT
pagina: 150-151



Dimensioni della cassetta

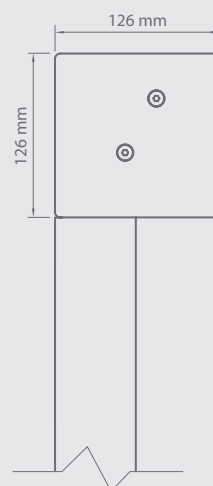



Proprietà:

- *Cassetta in alluminio estruso dedicata per installazione nelle nicchie e sulle facciate*
- *Guide laterali in alluminio estruso*
- *Braccio speciale con angolo d'inclinazione fino a 135 gradi*
- *Opzione del sistema autoportante*
- *Revisione dalla parte frontale della cassetta*
- *Ampia gamma dei tessuti*
- *Azionamento elettrico*
- *Verniciatura della costruzione in qualsiasi colore RAL (opzionale)*
- *Opzione d'installazione modulare attraverso la guida congiunta e le staffe modulari*

MARKISOLETTE

120

DA INCASSO

Colore	RAL
Azionamento elettrico	si
Azionamento manuale	no
Larghezza massima	3,5 m
Altezza massima	4,0 m
Uso esterno	si
Uso interno	no

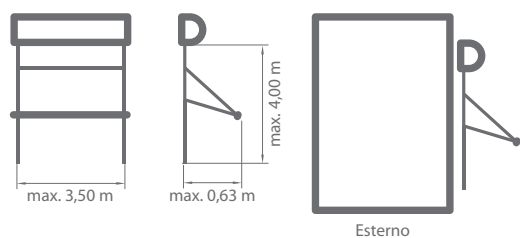

Sistema modulare

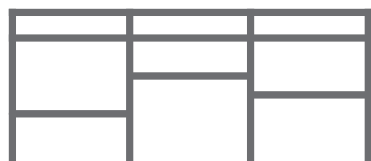

Colori standard della costruzione:



Gamma dei colori SELT
pagina: 150-151



Dimensioni della cassetta

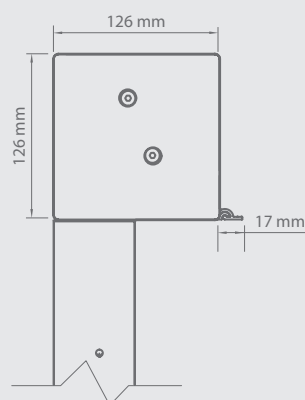



Proprietà:

- *Cassetta in alluminio estruso dedicata per installazione sotto intonaco, dotata di un'estensione che consente l'applicazione di intonaco esterno*
- *Guide laterali in alluminio estruso*
- *Braccio speciale con angolo d'inclinazione fino a 135 gradi*
- *Opzionale sistema autoportante*
- *Revisione dalla parte inferiore della cassetta*
- *Ampia gamma dei tessuti*
- *Azionamento elettrico*
- *Verniciatura della costruzione in qualsiasi colore RAL (opzionale)*
- *Opzione d'installazione modulare attraverso la guida congiunta e le staffe modulari*

REFLEKSOL 103

Colore	RAL
Azionamento elettrico	si
Azionamento manuale	si
Guide in alluminio estruso	
• Larghezza massima	4,5 m
• Altezza massima	4,0 m
Uso esterno	
guide in cavo d'acciaio	
• Larghezza massima	3,5 m
• Altezza massima	3,0 m
Uso interno	
guide in cavo d'acciaio	
• Larghezza massima	4,5 m
• Altezza massima	4,0 m



Colori standard della costruzione:



Gamma dei colori SELT
pagina: 150-151

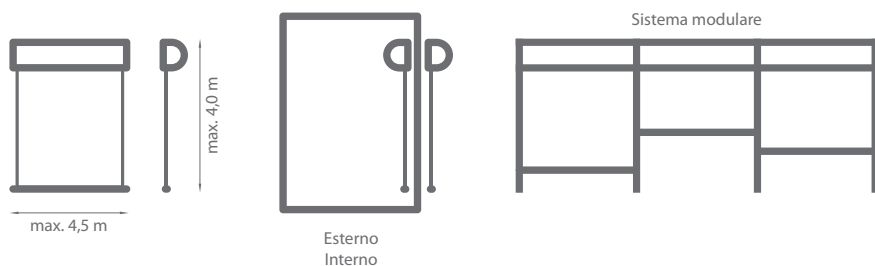

Dimensioni della cassetta

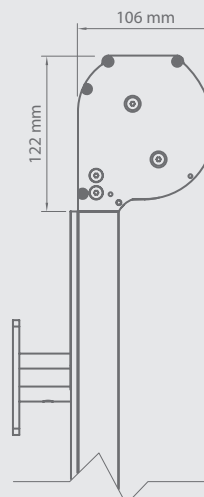



Proprietà:

- *Cassetta in alluminio estruso*
- *Revisione dalla parte frontale della cassetta*
- *Le guide in alluminio estruso o le guide in cavo d'acciaio*
- *Possibilità d'installazione del profilo antivento „ANTYWIND“*
- *Ampia gamma dei tessuti*
- *Azionamento manuale o elettrico*
- *Possibilità del montaggio a parete, sulle facciate e nelle nicchie*
- *Opzione d'installazione modulare attraverso la guida congiunta e le staffe modulari*
- *Opzionale sistema autoportante*
- *Verniciatura della costruzione in qualsiasi colore RAL (opzionale)*

MARKISOLETTE

103

Colore	RAL
Azionamento elettrico	si
Azionamento manuale	si
Larghezza massima	3,5 m
Altezza massima	4,0 m
Uso esterno	si
Uso interno	no

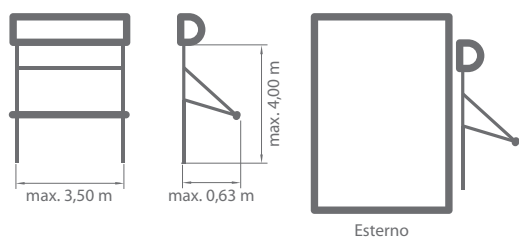

Sistema modulare

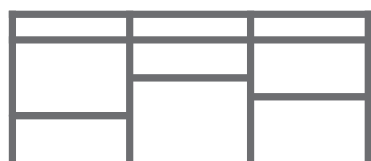

Colori standard della costruzione:



Gamma dei colori SELT
pagina: 150-151



Dimensioni della cassetta

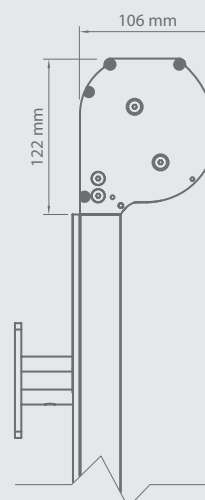



Proprietà:

- *Cassetta in alluminio estruso*
- *Revisione dalla parte frontale della cassetta*
- *Le guide in alluminio estruso*
- *Braccio speciale con angolo d'inclinazione fino a 135 gradi*
- *Ampia gamma dei tessuti*
- *Azionamento manuale o elettrico*
- *Opzionale sistema autoportante*
- *Verniciatura della costruzione in qualsiasi colore RAL (opzionale)*
- *La classe del prodotto è stata aumentata a 2 per dimensioni massimi: 2,6 m di larghezza e 3,2 m di altezza*
- *Opzione d'installazione modulare attraverso la guida congiunta e le staffe modulari*

REFLEKSOL 95

Colore	RAL
Azionamento elettrico	si
Azionamento manuale	no
Larghezza massima	3,5 m
Altezza massima	4,0 m
Uso esterno	si
Uso interno	si

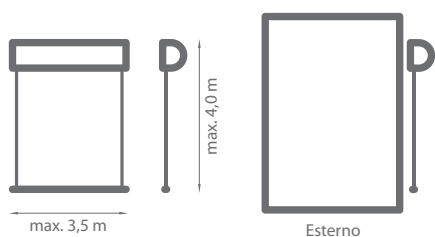

Sistema modulare

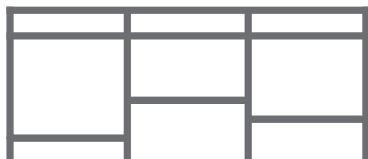

Colori standard della costruzione:



Gamma dei colori SELT
pagina: 150-151



Dimensioni della cassetta

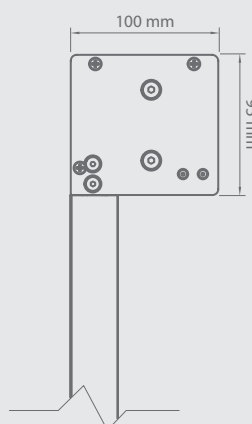



Proprietà:

- *Cassetta in alluminio estruso dedicata per installazione nelle nicchie e sulle facciate*
- *Guide laterali in alluminio estruso*
- *Revisione dalla parte frontale della cassetta*
- *Ampia gamma dei tessuti*
- *Azionamento elettrico*
- *Sistema autoportante*
- *Opzione d'installazione modulare attraverso la guida congiunta*
- *Verniciatura della costruzione in qualsiasi colore RAL (opzionale)*

REFLEKSOL 90

Colore	RAL
Azionamento elettrico	si
Azionamento manuale	si
Guide in alluminio estruso	
• Larghezza massima	3 m
• Altezza massima	4 m
Uso esterno-guide in cavo d'acciaio	
• Massima larghezza e altezza	3 m
• Uso interno-guide in cavo d'acciaio	
• Larghezza massima	3 m
• Altezza massima	4 m

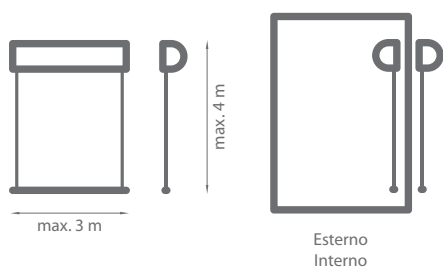

Colori standard della costruzione:



Gamma dei colori SELT
pagina: 150-151



Dimensioni della cassetta

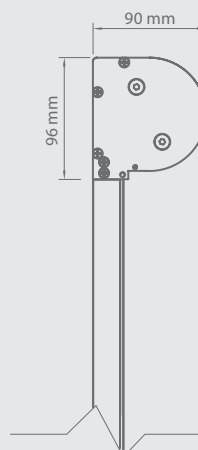



Proprietà:

- *Cassetta in alluminio estruso*
- *Revisione dalla parte frontale della cassetta*
- *Guide laterali in alluminio estruso o cavi d'acciaio inossidabile*
- *Possibilità d'installazione del profilo antivento „ANTYWIND“*
- *Ampia gamma dei tessuti*
- *Azionamento manuale o elettrico*
- *Possibilità del montaggio a parete, sulle facciate e nelle nicchie*
- *Opzionale sistema autoportante*
- *Verniciatura della costruzione in qualsiasi colore RAL (opzionale)*
- *Sistema autoportante solo con le guide G31 e G80*

REFLEKSOL 85 SA/MA

Colore	RAL
Azionamento elettrico	no
Azionamento manuale	si
Larghezza massima SA	2,2 m
Larghezza massima MA	2,5 m
Altezza massima SA	2,5 m
Altezza massima MA	3,0 m
Uso esterno	no
Uso interno	si



Colori standard della costruzione:



Gamma dei colori SELT
pagina: 150-151

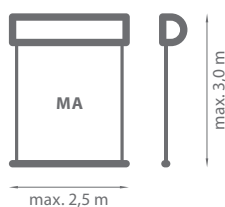
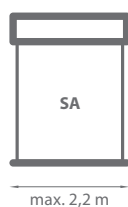

Interno



Dimensioni della cassetta

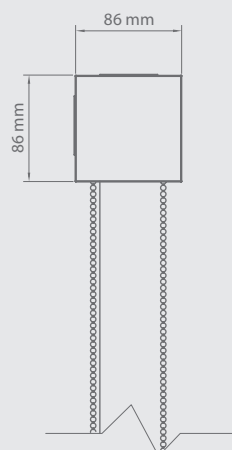



Proprietà:

- *Cassetta quadrata in alluminio estruso*
- *Sistema a sospensione libera*
- *Installazione interna*
- *Ampia gamma dei tessuti*
- *Coperchi laterali della cassetta in plastica*
- *Funzionamento attraverso una catena R 85 MA*
- *Funzionamento attraverso catena o trave inferiore R85 SA*
- *Meccanismo autofrenante (R85 SA)*
- *Verniciatura della costruzione in qualsiasi colore RAL (opzionale)*
- *Staffa di sicurezza per la catena inclusa*

REFLEKSOL 85 A

Colore	RAL
Azionamento elettrico	si
Azionamento manuale	no
Larghezza massima	2,6 m
Altezza massima	2,6 m
Uso esterno	no
Uso interno	si

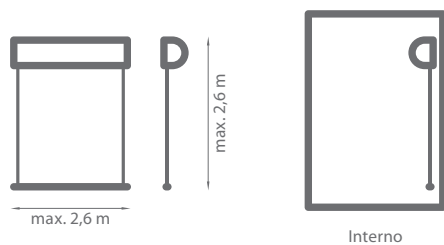

Colori standard della costruzione:



Gamma dei colori SELT
pagina: 150-151



Dimensioni della cassetta

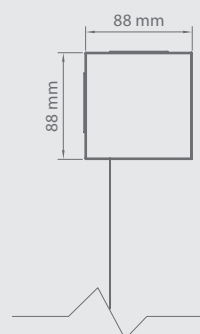



Proprietà:

- *Cassetta quadrata in alluminio estruso*
- *Coperchi laterali in colore della cassetta*
- *Sistema a sospensione libera*
- *Installazione interna*
- *Ampia gamma dei tessuti*
- *Azionamento elettrico*
- *Verniciatura della costruzione in qualsiasi colore RAL (opzionale)*

REFLEKSOL 76

Colore	RAL
Azionamento elettrico	si
Azionamento manuale	si
Larghezza massima	2,6 m
Altezza massima	2,6 m
Uso esterno	si
Uso interno	si

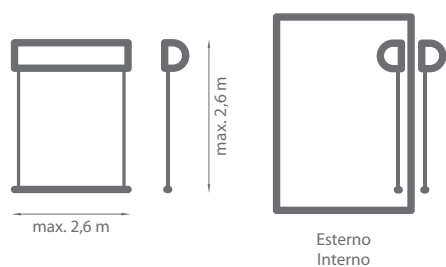

Colori standard della costruzione:



Gamma dei colori SELT
pagina: 150-151



Dimensioni della cassetta

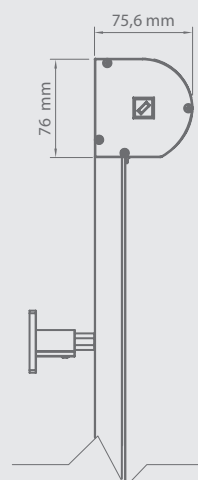



Proprietà:

- *Cassetta in alluminio estruso*
- *Coperchi laterali della cassetta in plastica*
- *Revisione da dietro della cassetta*
- *Guide laterali in alluminio estruso o cavi d'acciaio inossidabile*
- *Ampia gamma dei tessuti*
- *Azionamento manuale o elettrico*
- *Possibilità del montaggio a parete, sulle facciate e nelle nicchie*
- *Opzionale sistema autoportante*
- *Verniciatura della costruzione in qualsiasi colore RAL (opzionale)*

REFLEKSOL XXL

Colore	RAL
Azionamento elettrico	si
Azionamento manuale	si
Uso esterno	si
• massima larghezza e altezza	3,0 m
Uso interno	si
• Larghezza massima	4,5 m
• Altezza massima	5,0 m

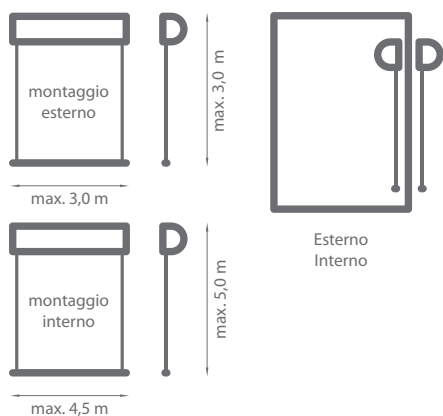

Colori standard della costruzione:



Gamma dei colori SELT
pagina: 150-151



Dimensioni della staffa da parete-soffitto

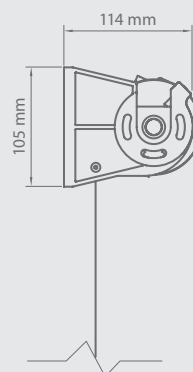



Proprietà:

- *Sistema senza cassetta*
- *Guide in cavi in alluminio estruso*
- *Sistema a sospensione libera solo per uso interno*
- *Disponibili vari tipi delle travi inferiori*
- *Ampia gamma dei tessuti*
- *Azionamento manuale o elettrico*
- *Montaggio a parete o a soffitto*
- *Verniciatura della costruzione in qualsiasi colore RAL (opzionale)*

REFLEKSOL XL

Colore	RAL
Azionamento elettrico	si
Azionamento manuale	si
Uso interno	si
• massima larghezza e altezza	4 m
Uso esterno	si
• massima larghezza e altezza	3 m

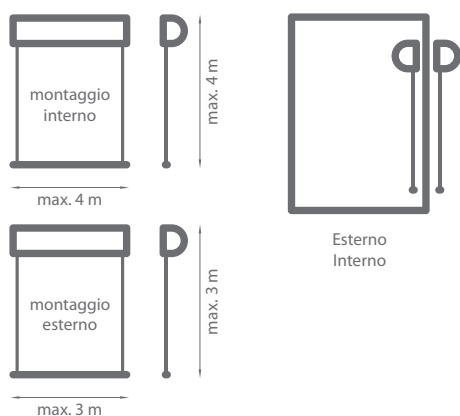

Colori standard della costruzione:



Gamma dei colori SELT
pagina: 150-151



Dimensioni della staffa da parete-soffitto

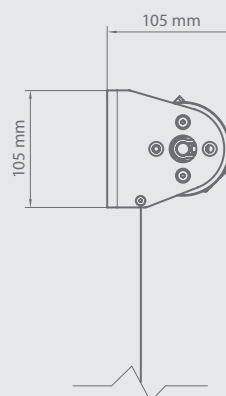



Proprietà:

- *Sistema senza cassetta*
- *Le staffe in alluminio*
- *Guide in cavi in acciaio inossidabile*
- *Sistema a sospensione libera solo per uso interno*
- *Disponibili vari tipi delle travi inferiori*
- *Ampia gamma dei tessuti*
- *Azionamento manuale o elettrico*
- *Montaggio a parete o a soffitto*
- *Verniciatura della costruzione in qualsiasi colore RAL (opzionale)*

REFLEKSOL XL MA

Colore	RAL
Azionamento elettrico	no
Azionamento manuale	si
Larghezza massima	3,0 m
Altezza massima	3,5 m
Uso esterno	no
Uso interno	si

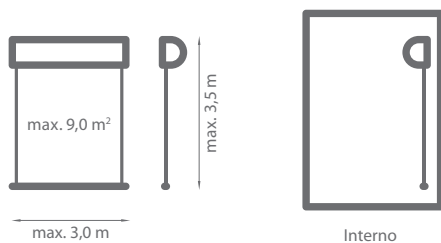

Colori standard della costruzione:



Gamma dei colori SELT
pagina: 150-151



Dimensioni della staffa da parete-soffitto

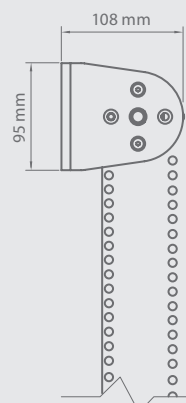



Proprietà:

- *Sistema senza cassetta*
- *Le staffe in alluminio*
- *Guide in cavi in acciaio inossidabile o sistema a sospensione libera*
- *Ampia gamma dei tessuti*
- *Azionamento manuale a catenina in acciaio*
- *Montaggio a parete o a soffitto*
- *Sistema solo per uso interno*
- *Verniciatura della costruzione in qualsiasi colore RAL (opzionale)*
- *Inclusi elementi della protezione di catena*

REFLEKSOL XS

Colore	RAL
Azionamento elettrico	si
Azionamento manuale	si
Larghezza massima	2,6 m
Altezza massima	2,6 m
Uso esterno	no
Uso interno	si

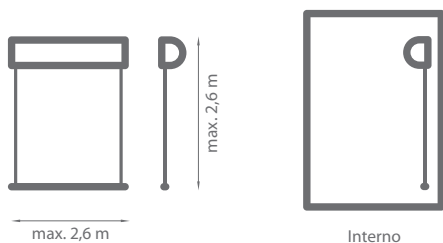

Colori standard della costruzione:



Gamma dei colori SELT
pagina: 150-151



Dimensioni della staffa da parete-soffitto

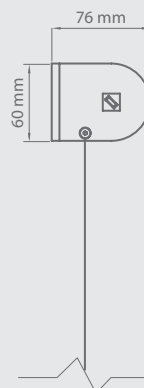



Proprietà:

- *Sistema senza cassetta*
- *Le staffe laterali di piccole dimensioni*
- *Guide in cavi in acciaio inossidabile o sistema a sospensione libera*
- *Disponibili vari tipi delle travi inferiori*
- *Ampia gamma dei tessuti*
- *Azionamento manuale o elettrico*
- *Montaggio a parete o a soffitto*
- *Sistema solo per uso interno*
- *Verniciatura della costruzione in qualsiasi colore RAL (opzionale)*





VERANDA

SISTEMA VERANDA

Colore	RAL
Azionamento elettrico	si
Azionamento manuale	no
Larghezza massima*	4,5 m
Altezza massima*	5,0 m

* Le informazioni dettagliate sono disponibili nel listino prezzi

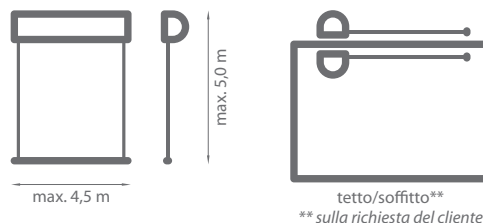

Colori standard della costruzione:



Gamma dei colori SELT
pagina: 150-151

Sistema modulare

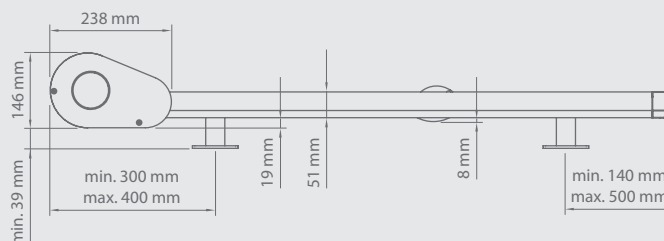
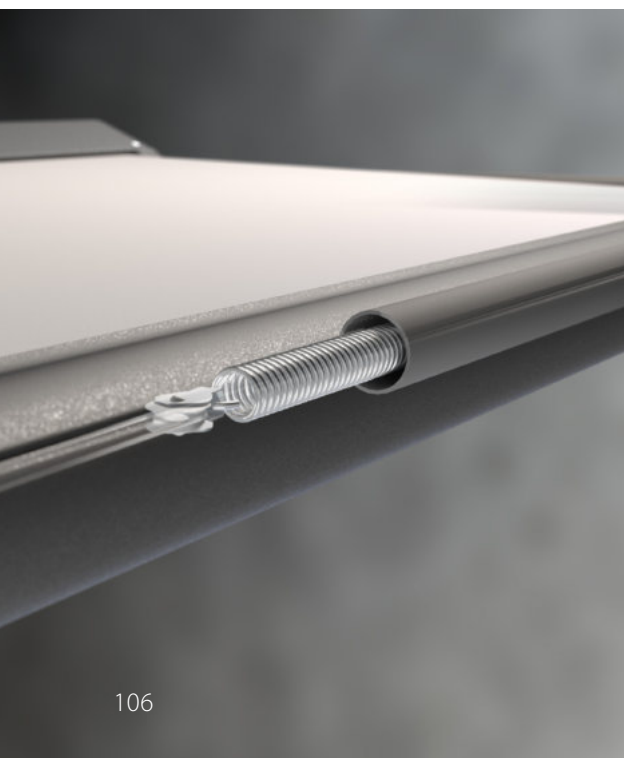
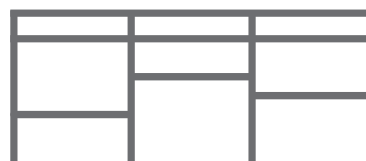



Proprietà:

- *Costruzione in alluminio estruso*
- *Sistema di tensionamento del tessuto che si trova nella trave frontale*
- *Montaggio sul tetto o al soffitto sulla richiesta del cliente*
- *Ampia gamma dei tessuti*
- *Azionamento elettrico*
- *Verniciatura della costruzione in qualsiasi colore RAL (opzionale)*
- *Possibilità d'installazione modulare*

SISTEMA VERANDA FTS

Colore	RAL
Azionamento elettrico	si
Azionamento manuale	no
Larghezza massima*	4,5 m
Altezza massima*	6,5 m

* Le informazioni dettagliate sono disponibili nel listino prezzi

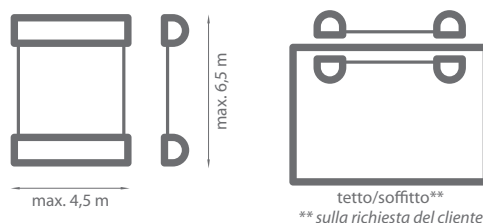

Colori standard della costruzione:



Gamma dei colori SELT
pagina: 150-151

Sistema modulare

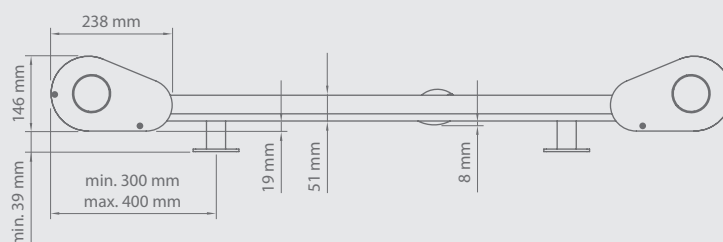
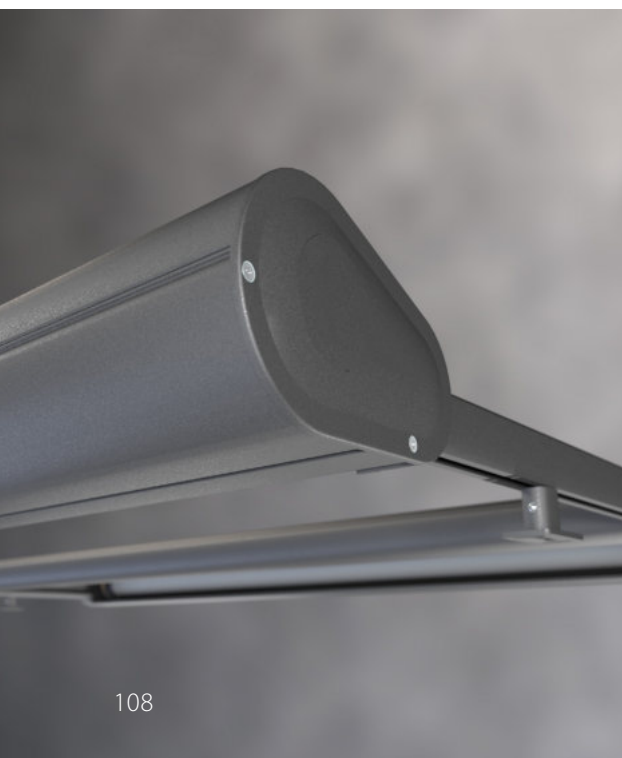
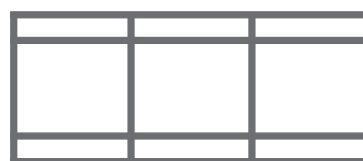



Proprietà:

- *Costruzione in alluminio estruso*
- *Possibilità d'installazione modulare*
- *Due motori con sensori di carico integrati*
- *Montaggio sul tetto o al soffitto sulla richiesta del cliente*
- *Possibilità di coprire grandi superfici senza la necessità di dividere la superficie in sistemi più piccoli*
- *Ampia gamma dei tessuti*
- *Azionamento elettrico*
- *Verniciatura della costruzione in qualsiasi colore RAL (opzionale)*





**TENDE
DA SOLE**

TENDA DA SOLE DAKAR

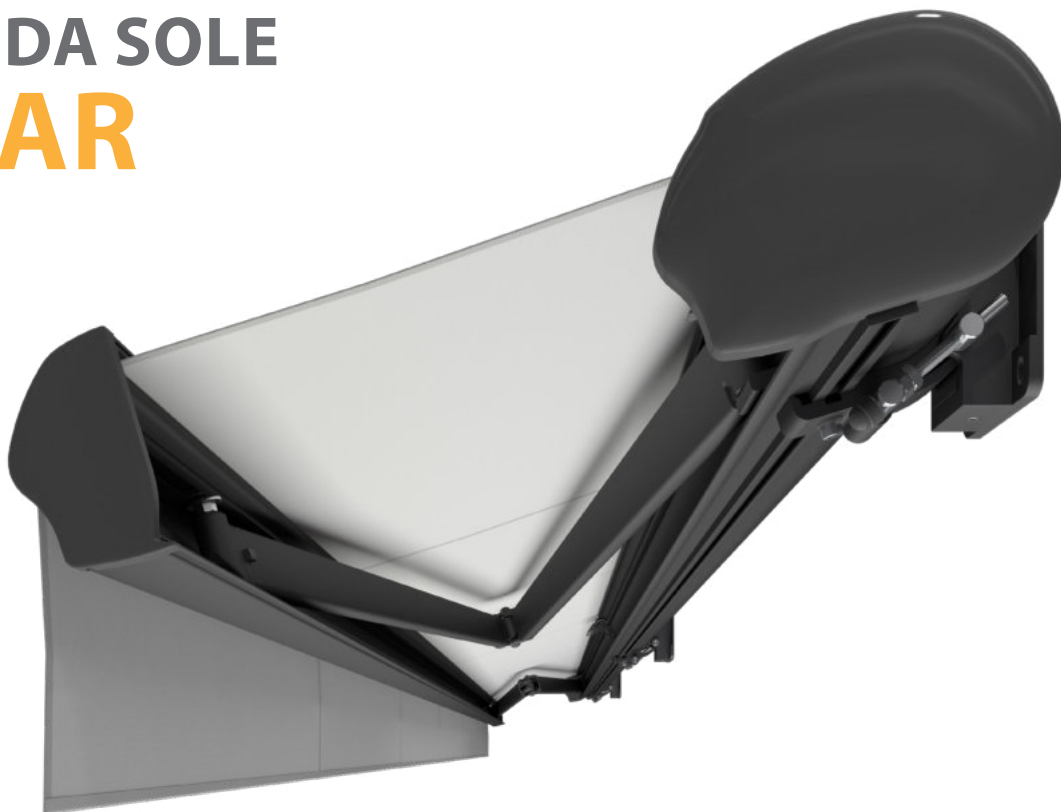

Colore	RAL
Azionamento elettrico	si
Azionamento manuale	si
Larghezza massima	6,0 m
Sporgenza massima	3,6 m
Cassetta	si
Angolo d'inclinazione	5°-40°
Tessuto	150 modelli
Mantovana	si

Colori standard della costruzione:

- RAL 9010 mat
- RAL 9006 mat
- RAL 1015 mat
- RAL 8014 mat
- FSM 71319

Manovelle e ingranaggi sono disponibili in colori:
RAL 9010, RAL 1013, RAL 8017, RAL 9006, RAL 7016.

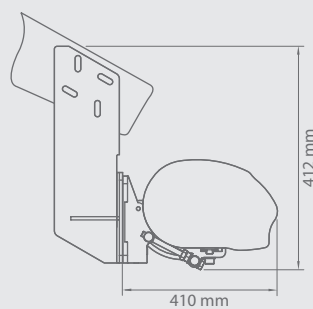
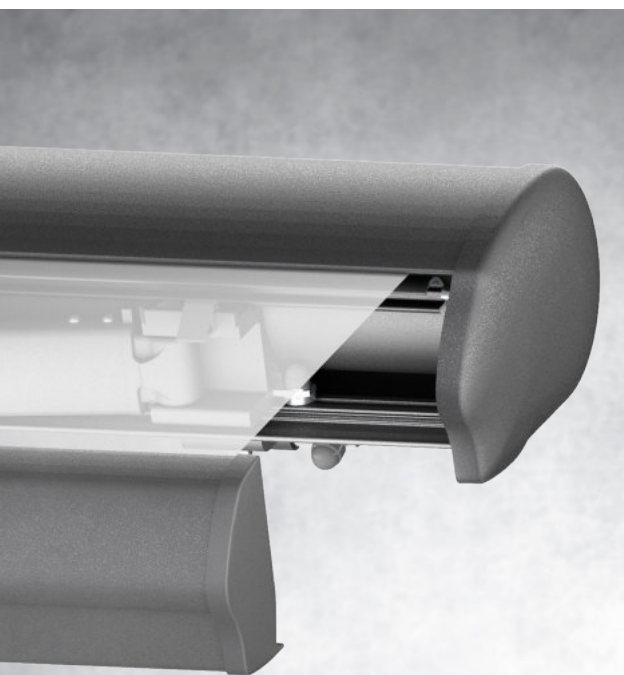
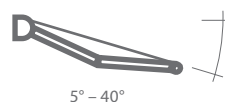
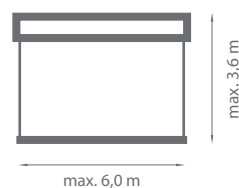

Montaggio a trave del tetto

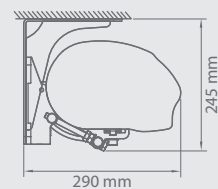

Montaggio a soffitto

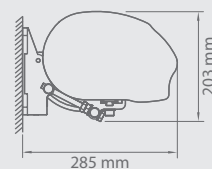

Montaggio a parete



Proprietà:

- *Costruzione in alluminio estruso*
- *Bracci dotati in catene Flyer's*
- *Supporto per il rullo avvolgitore*
- *La cassetta protegge il tessuto dagli agenti atmosferici*
- *L'uso di guarnizioni nella cassetta protegge ulteriormente il tessuto*
- *Possibilità di utilizzo dei supporti telescopici*
- *Facile utilizzo attraverso i sistemi meteorologici*
- *Il supporto telescopico dedicato per la versione standard*

TENDA DA SOLE CASABLANCA



Colore	RAL
Azionamento elettrico	si
Azionamento manuale	si
Larghezza massima	6,0 m
Sporgenza massima	3,6 m
Cassetta	si
Angolo d'inclinazione	5°-40°
Tessuto	150 modelli
Mantovana	no

Colori standard della costruzione:

- RAL 9010 mat
- RAL 9006 mat
- RAL 1015 mat
- RAL 8014 mat
- FSM 71319

Manovelle e ingranaggi sono disponibili in colori:
RAL 9010, RAL 1013, RAL 8017, RAL 9006, RAL 7016.

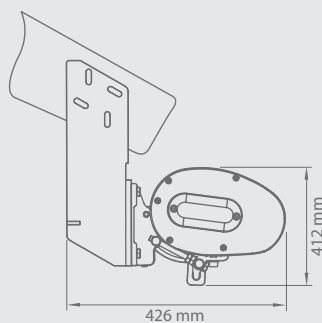
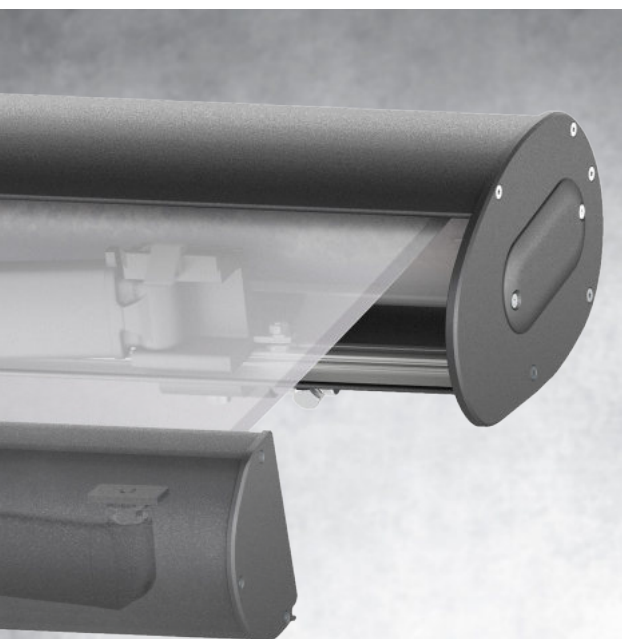
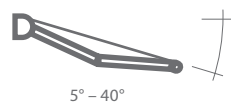
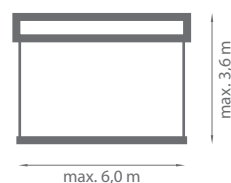

Montaggio a trave del tetto

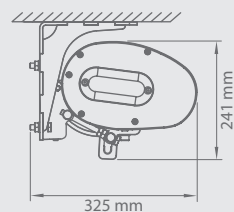

Montaggio a soffitto

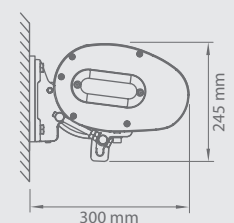

Montaggio a parete



Proprietà:

- *Costruzione in alluminio estruso*
- *Bracci dotati in catene Flyer's*
- *Supporto per rullo avvolgitore in caso di grandi larghezze*
- *La cassetta protegge il tessuto dagli agenti atmosferici*
- *L'uso di guarnizioni nella cassetta protegge ulteriormente il tessuto*
- *Tappi laterali in alluminio*
- *Facile utilizzo attraverso i sistemi meteorologici*

TENDA DA SOLE PALLADIO



Colore	RAL
Azionamento elettrico	si
Azionamento manuale	si
Larghezza massima	7,0 m
Sporgenza massima	3,6 m
Cassetta	si
Angolo d'inclinazione	5°-50°
Tessuto	150 modelli
Mantovana	si

Colori standard della costruzione:

- RAL 9010 mat
- RAL 9006 mat
- RAL 1015 mat
- RAL 8014 mat
- FSM 71319

Manovelle e ingranaggi sono disponibili in colori:
RAL 9010, RAL 1013, RAL 8017, RAL 9006, RAL 7016.

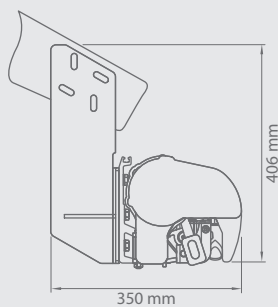
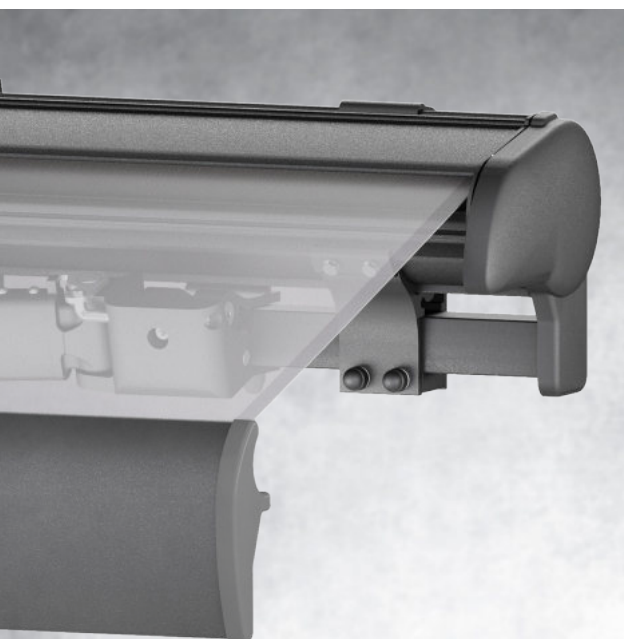
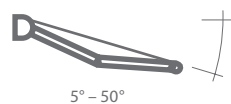
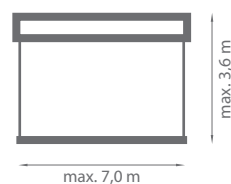

Montaggio a trave del tetto

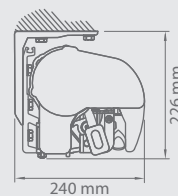

Montaggio a soffitto

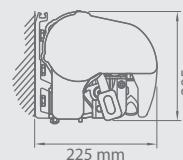

Montaggio a parete



Proprietà:

- *Costruzione in alluminio estruso*
- *Bracci dotati in catene Flyer's*
- *La trave è un profilo chiuso a forma di quadrato*
- *Cassetta rinforzata ulteriormente*
- *La cassetta protegge il tessuto dagli agenti atmosferici*
- *La trave che facilita l'installazione*
- *Facile utilizzo attraverso i sistemi meteorologici*
- *Possibilità di utilizzo dei supporti telescopici*
- *I bracci incrociati con estensione massima di 3,1 m*

TENDA DA SOLE CORSICA

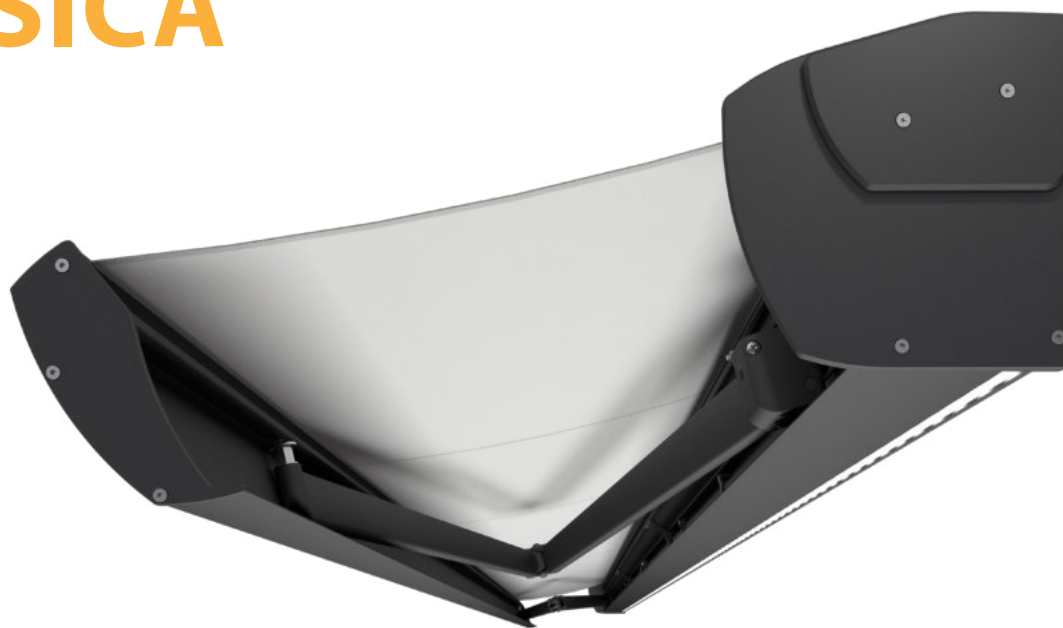

Colore	RAL
Azionamento elettrico	si
Azionamento manuale	no
Larghezza massima	7,0 m
Sporgenza massima	3,6 m
Cassetta	si
Angolo d'inclinazione	5°-35°
Tessuto	150 modelli
Mantovana	no

Colori standard della costruzione:

- RAL 9010 mat
- RAL 9006 mat
- RAL 1015 mat
- RAL 8014 mat
- FSM 71319

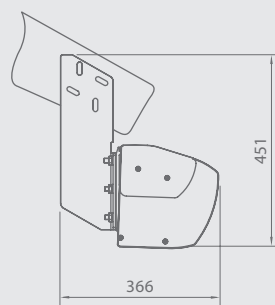
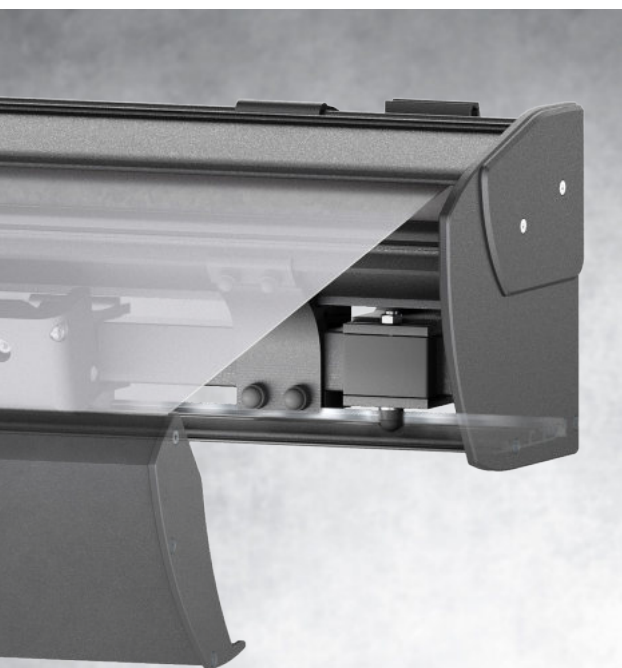
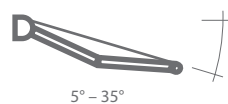
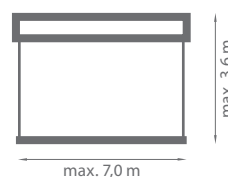

Montaggio a trave del tetto

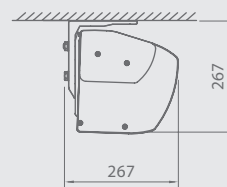

Montaggio a soffitto

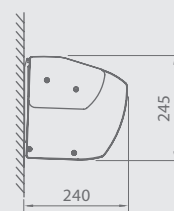

Montaggio a parete



Proprietà:

- *Costruzione in alluminio estruso*
- *Bracci dotati in catene Flyer's*
- *La trave a forma di quadrato che facilita l'installazione*
- *La cassetta protegge il tessuto dagli agenti atmosferici*
- *La trave che facilita l'installazione*
- *Facile utilizzo attraverso i sistemi meteorologici*
- *Tappi laterali in alluminio*
- *L'illuminazione a LED nella parte inferiore del pannello di copertura*

TENDA DA SOLE JAMAICA

Daszek w opcji

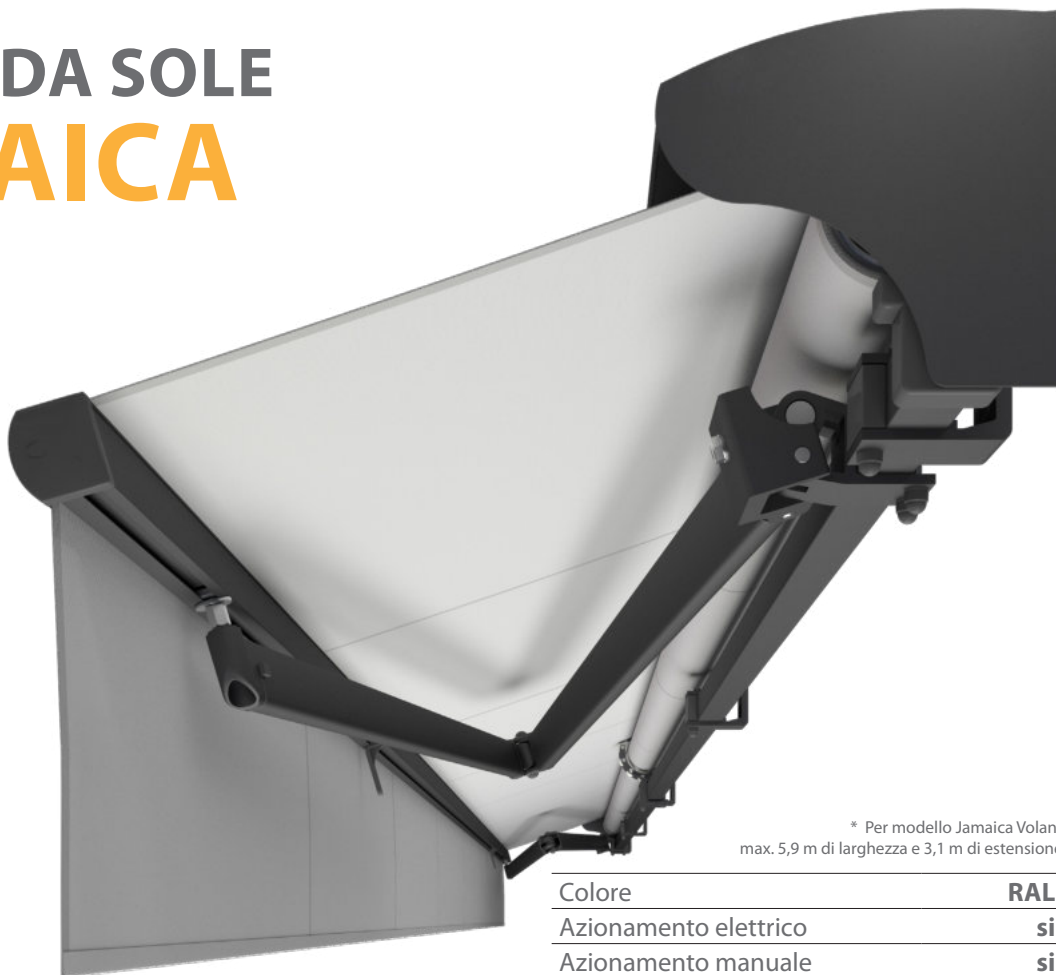

* Per modello Jamaica Volant
max. 5,9 m di larghezza e 3,1 m di estensione

Colore	RAL
Azionamento elettrico	si
Azionamento manuale	si
Larghezza massima*	7,0 m
Sporgenza massima*	3,6 m
Cassetta	no
Tettuccio opzionale	si
Angolo d'inclinazione	5°-40°
Tessuto	150 modelli
Mantovana	si
Mantovana VOLANT:	
• azionamento manuale	si
altezza massima per i tessuti acrilici:	1,2 m

Colori standard della costruzione:

- RAL 9010 mat
- RAL 9006 mat
- RAL 1015 mat
- RAL 8014 mat
- FSM 71319

Manovelle e ingranaggi sono disponibili in colori:
RAL 9010, RAL 1013, RAL 8017, RAL 9006, RAL 7016.

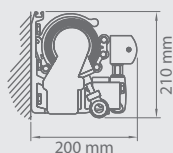
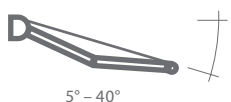
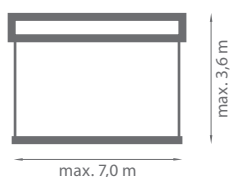

Montaggio a parete

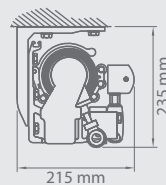

Montaggio a soffitto

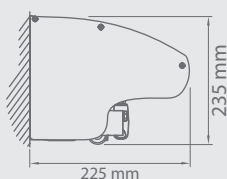

Montaggio a parete con il tettuccio

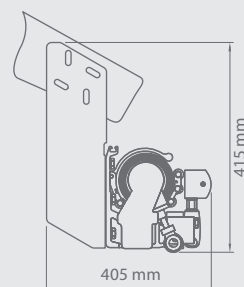

Montaggio a trave del tetto



Proprietà:





- *Costruzione in alluminio estruso*
- *Bracci dotati in catene Flyer's*
- *La trave a forma di quadrato che facilita l'installazione*
- *Supporto per il rullo avvolgitore in caso di grandi larghezze*
- *Possibilità di montaggio del tettuccio che protegge il tessuto dagli agenti atmosferici*
- *Applicazione della mantovana Volant non protegge soltanto dal sole ma aumenta anche la vostra privacy*
- *Facile utilizzo attraverso i sistemi meteorologici*
- *Possibilità di utilizzo dei supporti telescopici*
- *I bracci incrociati con estensione massima di 3,1 m*

TENDA DA SOLE AUSTRALIA



Colore	RAL
Azionamento elettrico	si
Azionamento manuale	si
Larghezza massima	7,0 m
Sporgenza massima	3,6 m
Cassetta	no
Tettuccio opzionale	no
Angolo d'inclinazione	5°-60°
Tessuto	150 modelli
Mantovana	si

Colori standard della costruzione:

-  RAL 9010 mat
-  RAL 9006 mat
-  RAL 1015 mat
-  RAL 8014 mat
-  FSM 71319

Manovelle e ingranaggi sono disponibili in colori:
RAL 9010, RAL 1013, RAL 8017, RAL 9006, RAL 7016.

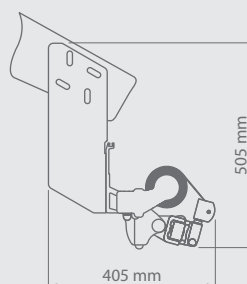
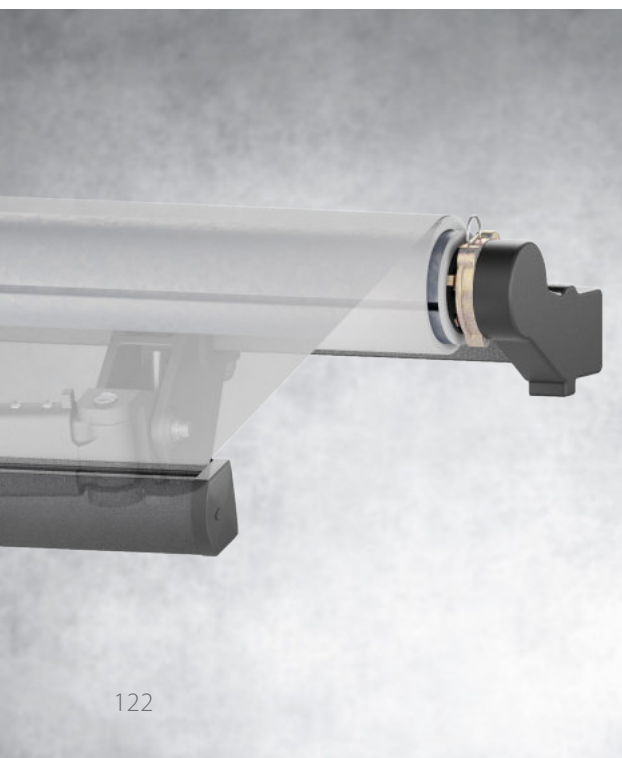
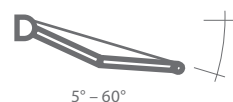
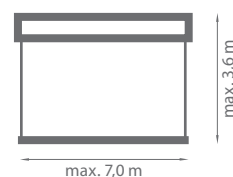

Montaggio a trave del tetto

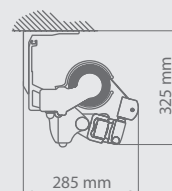

Montaggio a soffitto

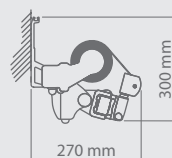

Montaggio a parete



Proprietà:

- *Costruzione in alluminio estruso*
- *Bracci dotati in catene Flyer's*
- *La trave a forma di quadrato che facilita l'installazione*
- *Supporto per il rullo avvolgitore in caso di grande larghezze*
- *La trave che facilita l'installazione*
- *La costruzione consente il montaggio anche con poco spazio d'installazione*
- *Facile utilizzo attraverso i sistemi meteorologici*
- *Possibilità di utilizzo dei supporti telescopici*
- *I bracci incrociati con estensione massima di 3,1 m*

TENDA DA SOLE SILVER PLUS



Tettuccio opzionale

Colore	RAL
Azionamento elettrico	si
Azionamento manuale	si
Larghezza massima	5,3 m
Sporgenza massima	2,5 m
Cassetta	no
Tettuccio opzionale	si
Angolo d'inclinazione	5°-40°
Tessuto	150 modelli
Mantovana	si

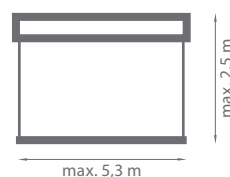

Colori standard della costruzione:

○ RAL 9010 mat

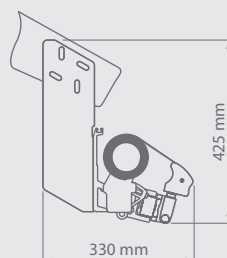
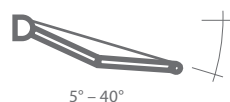

Montaggio a trave
del tetto

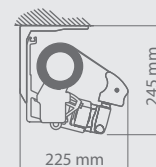

Montaggio a
soffitto

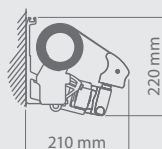

Montaggio a
parete

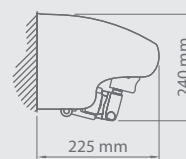

Montaggio a parete
opzione con tettuccio



Proprietà:

- *Costruzione in alluminio estruso*
- *Bracci dotati in catene Flyer's*
- *La trave a forma di quadrato che facilita l'installazione*
- *Supporto per rullo avvolgitore in caso di grandi larghezze*
- *La costruzione consente il montaggio anche con poco spazio d'installazione*
- *Facile utilizzo attraverso i sistemi meteorologici*
- *Possibilità di utilizzo dei supporti telescopici*
- *Possibilità di utilizzo dei bracci incrociati*

TENDA DA SOLE MALTA

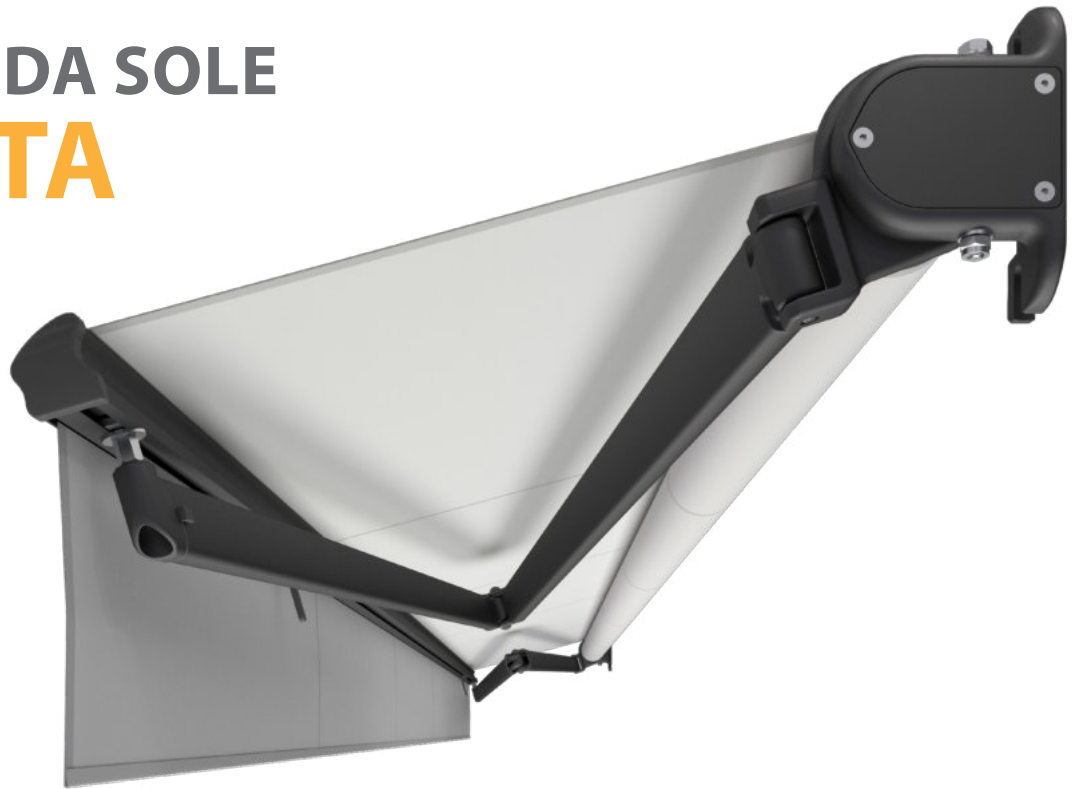

Colore	RAL
Azionamento elettrico	si
Azionamento manuale	si
Larghezza massima*	5,0 m
Sporgenza massima*	3,1 m
Cassetta	no
Tettuccio opzionale	no
Angolo d'inclinazione	5°-70° (parete) 5°-85° (soffitto)
Tessuto	150 modelli
Mantovana	si

Colori standard della costruzione:

- RAL 9010 mat
- RAL 9006 mat
- RAL 1015 mat
- RAL 8014 mat
- FSM 71319

Manovelle e ingranaggi sono disponibili in colori:
RAL 9010, RAL 1013, RAL 8017, RAL 9006, RAL 7016.

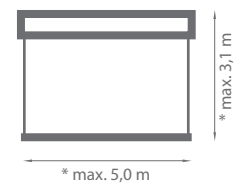

* in massima larghezza di 5,0 m l'estensione è 1,6 m

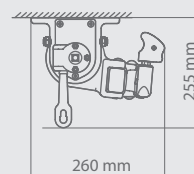

Montaggio a soffitto

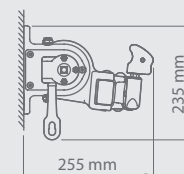

Montaggio a parete



Proprietà:

- *Costruzione in alluminio estruso*
- *Bracci dotati in catene Flyer's*
- *Supporti universali per montaggio sia a parete che a soffitto*
- *Meccanismo di regolazione dell'angolo d'inclinazione semplificato*
- *Facile utilizzo attraverso i sistemi meteorologici*
- *Possibilità di utilizzo dei supporti telescopici*

TENDA DA SOLE BORA

Colore	RAL
Azionamento elettrico	no
Azionamento manuale	si
Altezza massima	2,0 m
Altezza minima	1,1 m
Sporgenza massima	4,0 m
Cassetta	si
Tessuto	150 modelli



Colori standard della costruzione:

- RAL 9010 mat
- RAL 9006 mat
- RAL 1015 mat
- RAL 8014 mat
- FSM 71319



Sezione della cassetta

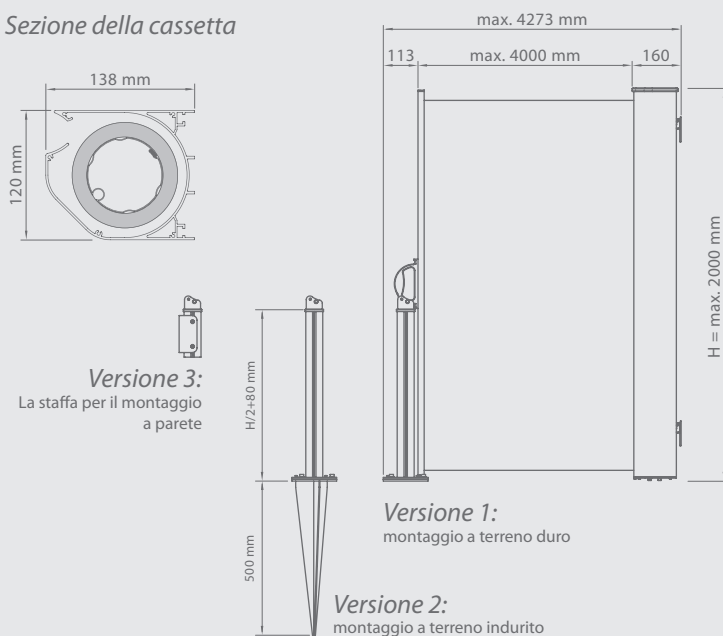



Proprietà:

- *Costruzione in alluminio estruso*
- *La cassetta protegge il tessuto dagli agenti atmosferici*
- *Tre versioni di fissaggio del montante della tenda da sole:*
 - Versione 1: per terreni duri*
 - Versione 2 : per terreno indurito*
 - Versione 3: a parete*
- *In versione 1 e 2 si trova un magnete al neodimio che stabilizza la trave al montante*

TENDA DA SOLE ITALIA CASSETTA

Colore	RAL
Azionamento elettrico	si
Azionamento manuale	si
Larghezza massima	5,0 m
Sporgenza massima	1,4 m
Cassetta	si
Angolo d'inclinazione*	90°
Tessuto	150 modelli
Mantovana	si

* 140° su richiesta



max. 5,0 m

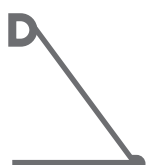

max. 1,4 m

Colori standard della costruzione:

○ RAL 9010 mat ● RAL 9006 mat

● RAL 1015 mat ● RAL 8014 mat

● FSM 71319

Manovelle e ingranaggi sono disponibili in colori:
RAL 9010, RAL 1013, RAL 8017, RAL 9006, RAL 7016.

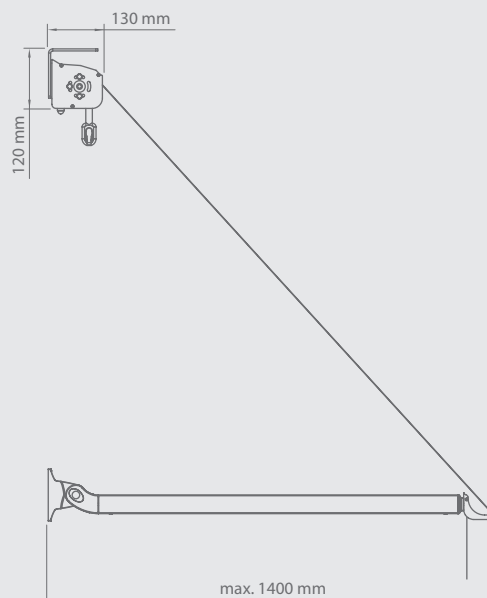



Proprietà:

- *Costruzione in alluminio estruso*
- *La cassetta protegge il tessuto dagli agenti atmosferici*
- *Facile installazione grazie alle staffe e bracci montati separatamente*
- *La molla nei bracci tende il tessuto e impedisce i bracci di piegarsi sotto la pressione del vento*
- *Facile utilizzo attraverso i sistemi meteorologici*

TENDA DA SOLE ITALIA

Colore	RAL
Azionamento elettrico	si
Azionamento manuale	si
Larghezza massima	5,0 m
Sporgenza massima	1,8 m
Cassetta	no
Tettuccio opzionale	no
Angolo d'inclinazione*	90°
Tessuto	150 modelli
Mantovana	si

* 160° su richiesta



max. 5,0 m

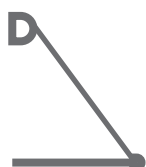

max. 1,8 m



Colori standard della costruzione:

○ RAL 9010 mat ● RAL 9006 mat

● RAL 1015 mat ● RAL 8014 mat

● FSM 71319

Manovelle e ingranaggi sono disponibili in colori:
RAL 9010, RAL 1013, RAL 8017, RAL 9006, RAL 7016.

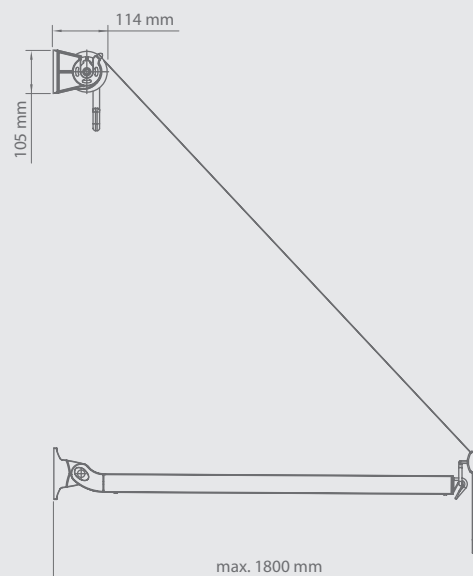



Proprietà:

- *Costruzione in alluminio estruso*
- *Facile installazione grazie alle staffe e bracci montati separatamente*
- *La molla nei bracci tende il tessuto e impedisce i bracci di piegarsi sotto la pressione del vento*
- *Facile utilizzo attraverso i sistemi meteorologici*

TENDA DA SOLE

ITALIA CORRIMANO

Colore	RAL
Azionamento elettrico	no
Azionamento manuale	si
Larghezza massima	5,0 m
Sporgenza massima	0,7 m
Cassetta	no
Tettuccio opzionale	no
Angolo d'inclinazione*	90°
Tessuto	150 modelli
Mantovana	si

* L'angolo massimo d'inclinazione dipende dalla posizione del montaggio dei bracci



max. 5,0 m

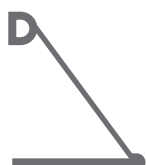

max. 0,7 m

Colori standard della costruzione:

○ RAL 9010 mat ● RAL 9006 mat

● RAL 1015 mat ● RAL 8014 mat

● FSM 71319

Manovelle e ingranaggi sono disponibili in colori:
RAL 9010, RAL 1013, RAL 8017, RAL 9006, RAL 7016.

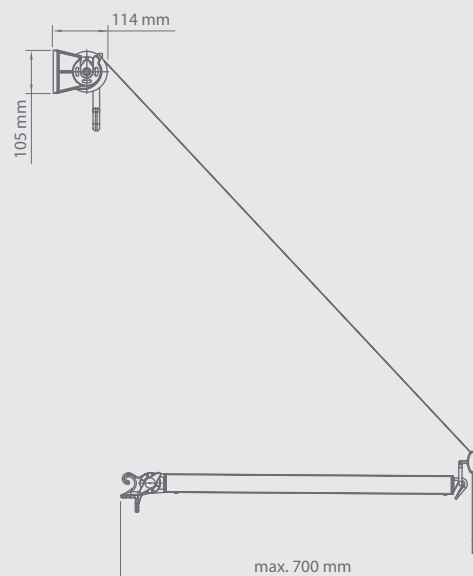



Proprietà:

- *Costruzione in alluminio estruso*
- *I bracci sono progettati per essere installati sul corrimano*
- *Le staffe alle due estremità dei bracci consentono due opzioni di fissaggio del tessuto*
- *Possibilità di impostare l'angolo d'inclinazione appropriato grazie alla costruzione dei bracci (blocco dei bracci)*





SUNBREAKER

SISTEMA

SUNBREAKER 300

ORIENTABILE

Colore	RAL
Azionamento elettrico	si
Azionamento manuale	no
Larghezza massima	4,5 m
Altezza massima	7,0 m
Uso esterno	si
Uso interno	no
Possibilità di cambiare l'inclinazione delle alette	si

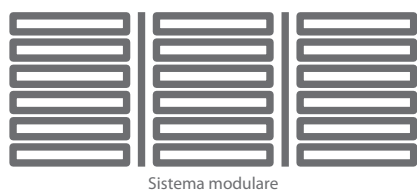

Colori standard della costruzione:



Gamma dei colori SELT
pagina: 150-151

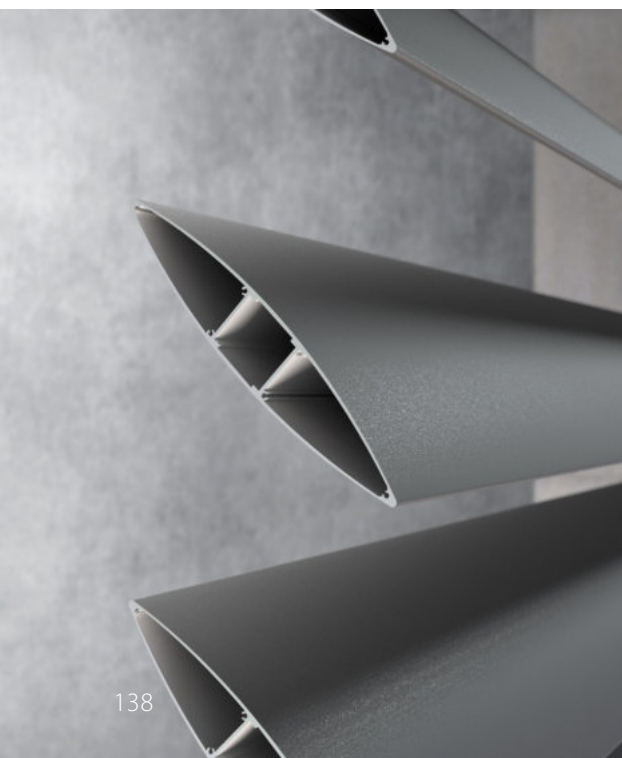

Sezione dell'aletta

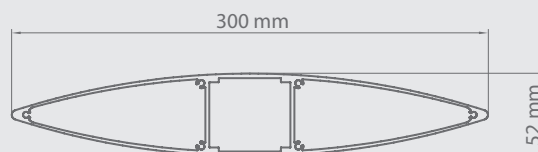



Proprietà:

- *Costruzione in alluminio estruso*
- *Alette ellittiche con la larghezza di 300 mm*
- *Possibilità d'installazione modulare*
- *Possibilità di cambiare l'inclinazione delle alette tra 0 e 100 gradi*
- *Azionato dal motore lineare*
- *Il sistema è montato sulla parte esterna della costruzione della facciata*
- *Verniciatura della costruzione in qualsiasi colore RAL (opzionale)*
- *I cuscinetti delle alette nelle guide e la costruzione degli elementi di azionamento garantisce funzionamento silenzioso del sistema quando le alette ruotano*
- *Il sistema include una staffa per la guida autoportante*

SISTEMA SUNBREAKER 300 FISSO

Colore	RAL
Azionamento elettrico	no
Azionamento manuale	no
Larghezza massima*	7 m
Altezza massima	-
Uso esterno	si
Uso interno	no
La possibilità di cambiare angolo d'inclinazione delle alette	si (predefinito)

* Distanza tra le staffe 4 m

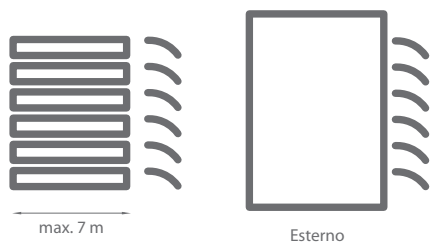

Colori standard della costruzione:



Gamma dei colori SELT
pagina: 150-151

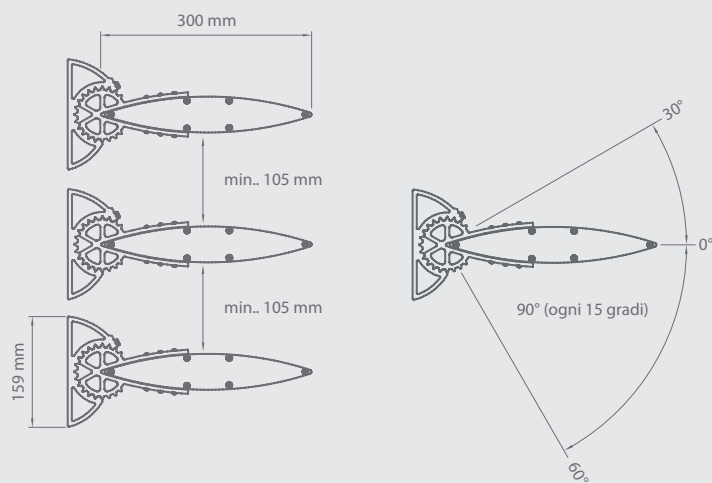
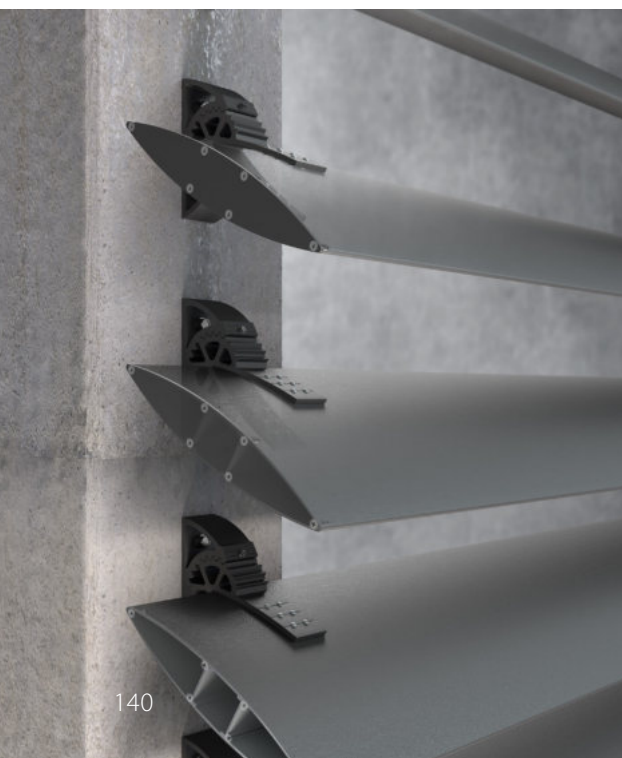



Proprietà:

- *Costruzione in alluminio estruso*
- *Possibilità di ombreggiatura delle superfici orizzontali e verticali*
- *Alette ellittiche con la larghezza di 300 mm*
- *Applicazione delle staffe di montaggio direttamente sulla base consente di scegliere la distanza delle alette durante l'installazione, non è necessario definirlo in fase dell'ordine*
- *Le staffe sono realizzate in alluminio estruso, forniscono alta resistenza e una veloce installazione*
- *Possibilità di cambiare l'inclinazione delle alette fino a 90 gradi (ogni 15 gradi)*
- *Tappi laterali delle alette in alluminio*
- *Verniciatura della costruzione in qualsiasi colore RAL (opzionale)*

SISTEMA

SUNBREAKER 210

ORIENTABILE

Colore	RAL
Azionamento elettrico	si
Azionamento manuale	si
Larghezza massima	4.00 m
Altezza massima	6.02 m
Uso esterno	si
Uso interno	no
Possibilità di cambiare angolo d'inclinazione delle alette	si



Possibilità del montaggio:



a parete orizzontale



a parete verticale



da tetto

Colori standard della costruzione:



Gamma dei colori SELT
pagina: 150-151

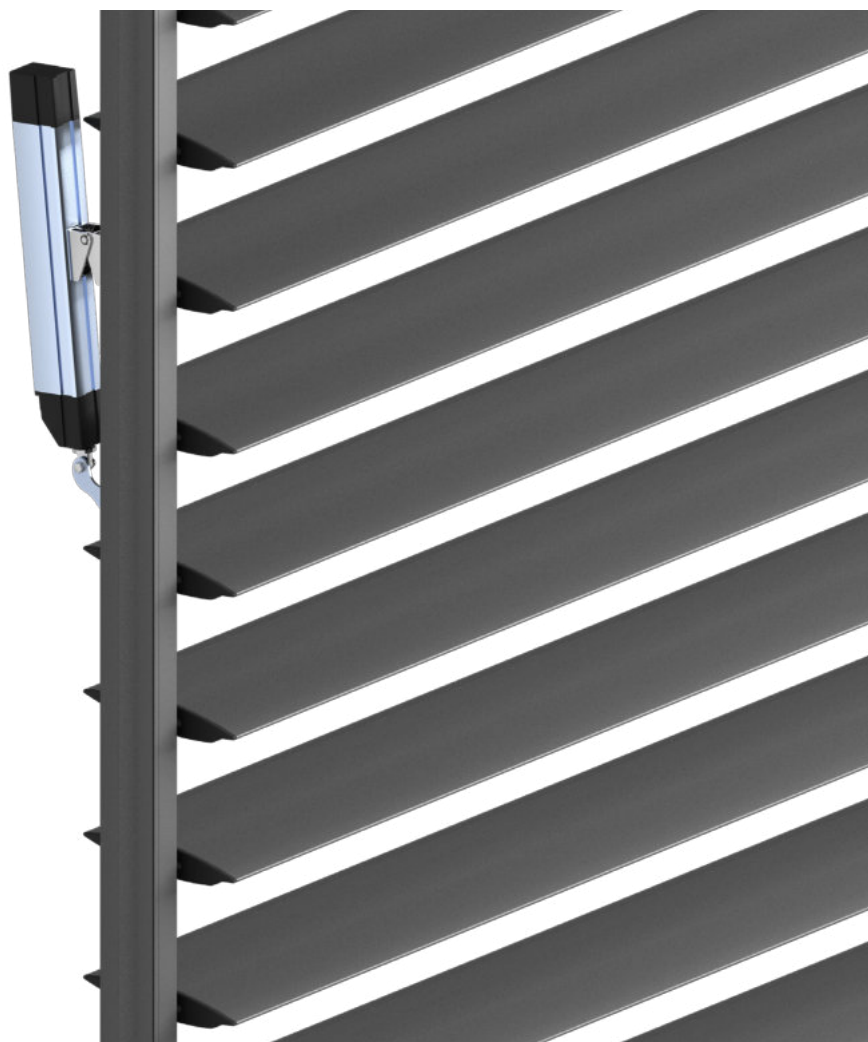

Sezione dell'aletta typ A



Sezione dell'aletta typ B

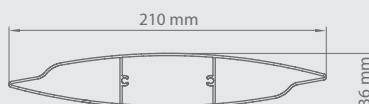



Proprietà:

- *Costruzione in alluminio estruso*
- *Due tipi delle alette con una larghezza di 210 mm*
- *L'aletta di tipo A è progettata per superfici orizzontali (tetti, lucernai del tetto)*
- *La forma dell'aletta in posizione chiusa protegge dalle precipitazioni*
- *L'aletta di tipo B è progettata per superfici orizzontali e verticali (facciate, i lati delle pergole)*
- *Le alette di tipo B sono presenti anche nel sistema fisso*
- *Costruzione leggera fornisce alla costruzione una resistenza maggiore e durevolezza*
- *La rotazione dell'aletta fino a 90 gradi dalla posizione iniziale*
- *Possibilità dell'installazione sia orizzontalmente che verticalmente*
- *Angolo dell'inclinazione delle lamelle azionato dal motore lineare*
- *Verniciatura della costruzione in qualsiasi colore RAL (opzionale)*

SISTEMA

SUNBREAKER 210 FISSO

Colore	RAL
Azionamento elettrico	no
Azionamento manuale	no
Larghezza massima*	7 m
Altezza massima	-
Uso esterno	si
Uso interno	no
Possibilità di cambiare angolo d'inclinazione delle alette	si

* Distanza tra le staffe 3 m

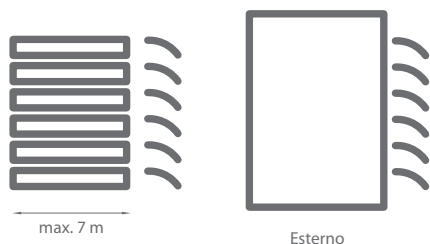

Colori standard della costruzione:



Gamma dei colori SELT
pagina: 150-151

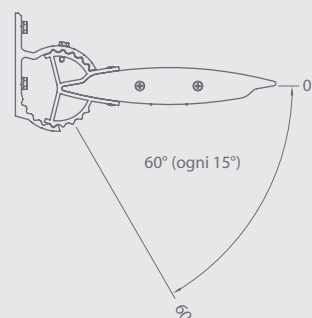
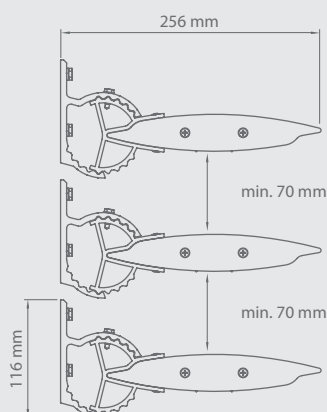



Proprietà:

- *Costruzione in alluminio estruso*
- *Alette ellittiche con la larghezza di 210 mm*
- *Possibilità di ombreggiatura delle superfici orizzontali e verticali*
- *Applicazione delle staffe di montaggio direttamente sulla base consente di scegliere la distanza delle alette durante l'installazione, non è necessario definirlo in fase dell'ordine*
- *Le staffe sono realizzate in alluminio estruso, forniscono alta resistenza e una veloce installazione*
- *Possibilità di regolazione delle alette fino a 60 gradi (ogni 15 gradi)*
- *Tappi laterali delle alette in alluminio estruso*
- *Verniciatura della costruzione in qualsiasi colore RAL (opzionale)*
- *Disponibilità di due tipi delle staffe*



VERNICIATURA



1



2

FINITURA DEL RIVESTIMENTO

1. tipo "struttura fine - mat perlato"
2. tipo "struttura fine"
3. finitura satinata
4. finitura opaca
5. tipo "anodizzazione artificiale"

3

4

5





COLORI DELLA COSTRUZIONE

La tavolozza dei colori presentata mostra i colori disponibili all'interno della collezione Selt per elementi di costruzione verniciati a polvere di Refleksol, frangisole e Sunbreaker. Condizioni di verniciatura a colori incluse nella collezione suddetta e in altri colori RAL - secondo le regole descritte nei listini prezzi dei singoli prodotti. A causa dei motivi tecnici e produttivi, nonché a causa delle diverse tecniche di rivestimento, sono possibili differenze di colore tra i componenti del prodotto. Le immagini presentate sono solo a scopo illustrativo. I colori possono variare da quelli reali. Qualsiasi differenza di tonalità non costituisce motivo di reclamo



COLORI DELLE LAMELLE

Finitura del rivestimento delle lamelle 80% (satinato)
* finitura del rivestimento 60% (mat-mezzo)

La tavolozza dei colori presentata mostra i colori delle lamelle disponibili nella collezione Selt. Condizioni della verniciatura dei colori all'interno della raccolta Selt e altri colori RAL- secondo le regole descritte nel listino prezzi dei frangisole. A causa dei motivi tecnici e produttivi, nonché a causa di diverse tecniche della verniciatura, sono disponibili le differenze dei colori tra i componenti del prodotto. Le immagini presentate sono solo a scopo illustrativo. I colori possono variare da quelli reali. Qualsiasi differenza di tonalità non costituisce motivo di reclamo. Perforazione personalizzata (layout e dimensioni delle aperture) e la verniciatura a colori al di fuori della collezione Selt sono soggetti a disposizioni individuali in termini di prezzi e condizioni di realizzazione.





TESSUTI

TESSUTI DELLE TENDE DA SOLE



100%
ACRYLIC



Sopra pittogrammi riguardano i tessuti acrilici.



TESSUTI ACRILICI

I tessuti acrilici garantiscono la massima qualità del prodotto, fornendo comfort termico e protezione dalle radiazioni UV. Fatti al 100% in fibra acrilica, tinta in soluzione chimica, forniscono eccellente protezione contro la perdita di colore. Il coefficiente di resistenza ai raggi UV è da 7 fino a 8 su una scala di 8 gradi. Impregnazione con l'uso di **TEFLON®** o **SCOTCHGARD™** fornisce un'eccellente barriera protettiva e rinforza qualità idrorepellente del tessuto, impedendo adesione dello sporco. Resistenza alla impermeabilità: 330 mm di colonna d'acqua. Il vantaggio del tessuto acrilico è anche alta resistenza alla trazione e allo strappo.

I dati tecnici di seguito mostrano valori medi		
Tessuto:	-	Acrilico al 100%, soluzione tinta
Finitura:	-	Teflon - Cleangard
Peso:	DIN EN 12127	~ 300 g/m ²
Larghezza:	DIN EN 1773	120 cm
Solidità del colore:	DIN EN ISO 105-B02	7-8 / 8
Sbiadimento del colore:	DIN EN ISO 105-B04	7-8 / 8
Oleorepellenza:	EN ISO 14419	4-5
Idrorepellenza:	EN ISO 4920	100
Colonna d'acqua:	EN 20 811	~ 330 mm
Resistenza alla trazione (daN/5 cm):	DIN EN ISO 13934-1	~ 140 / 95
Resistenza alla lacerazione (daN) Trama / Ordito:	EN ISO 13973-2	2.3 / 4

TESSUTI ACRILICI IDROREPELLENTI

I tessuti acrilici impermeabili sono caratterizzati da un aumento di resistenza all'impermeabilità 1000 mm di altezza di colonna d'acqua. La struttura del tessuto e la moderna tecnologia di impregnazione garantiscono un'elevata permeabilità all'aria anche nelle giornate più calde. I certificato Oeko-tex garantisce che i tessuti acrilici offerti, sottoposti ad un'impregnazione speciale per la resistenza all'acqua, non sono tossici.

I dati tecnici di seguito mostrano valori medi		
Tessuto:	-	Acrilico al 100%, soluzione tinta
Finitura:	-	Teflon - Cleangard
Peso:	DIN EN 12127	~ 330 g/m ²
Larghezza:	DIN EN 1773	120 cm
Solidità del colore:	DIN EN ISO 105-B02	7-8 / 8
Sbiadimento del colore:	DIN EN ISO 105-B04	7-8 / 8
Oleorepellenza:	EN ISO 14419	4-5
Idrorepellenza:	EN ISO 4920	100
Colonna d'acqua:	EN 20 811	~ 1000 mm
Resistenza alla trazione (daN/5 cm):	DIN EN ISO 13934-1	~ 140 / 95
Resistenza alla lacerazione (daN) Trama / Ordito:	EN ISO 13973-2	3 / 4

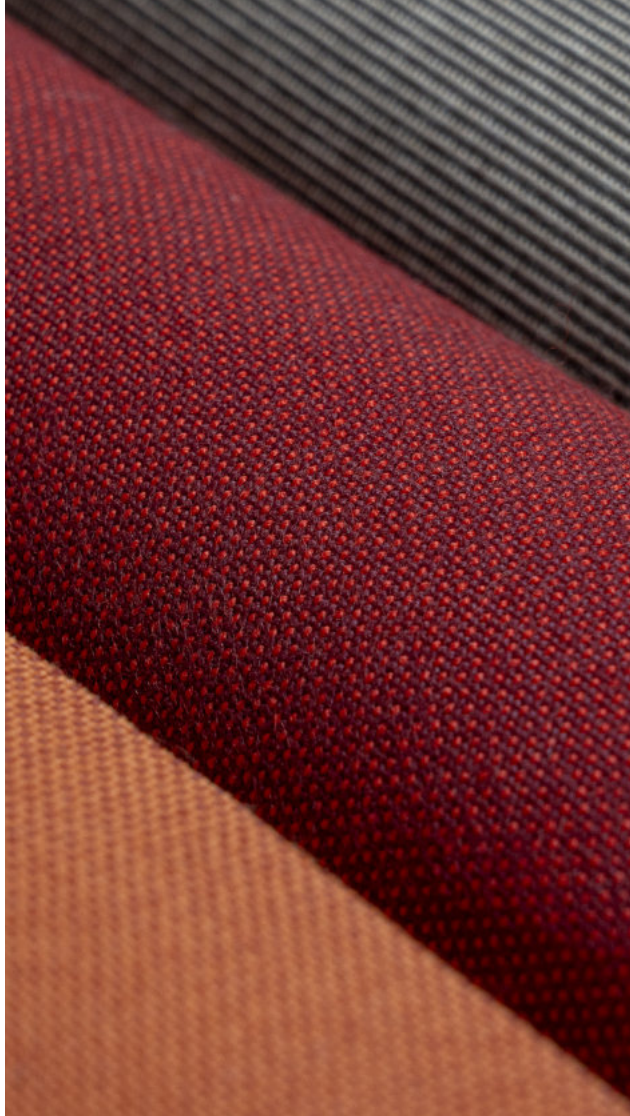

TESSUTI REFLEKSOL

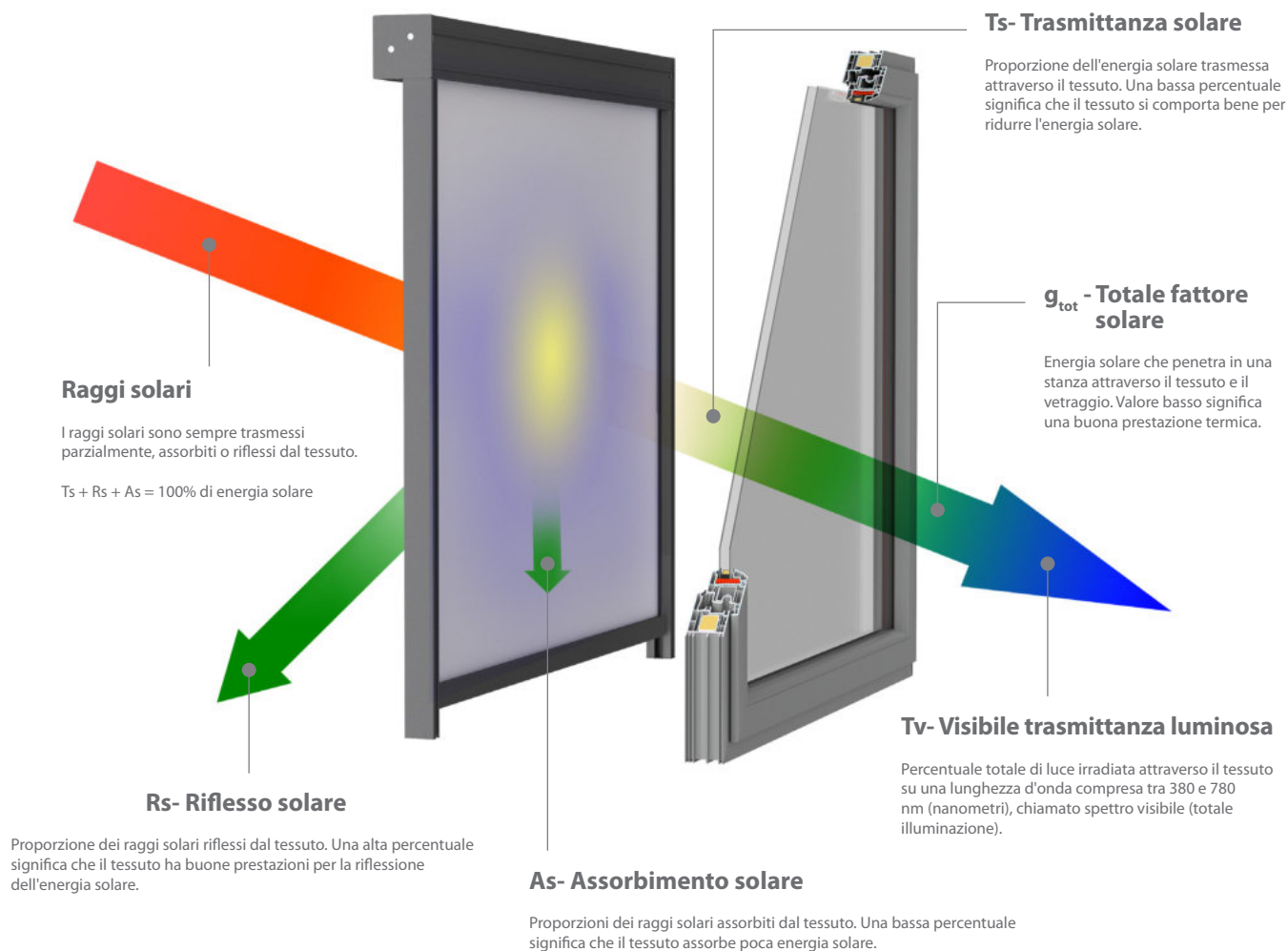

FATTORE DI APERTURA

Area relativa delle aperture nel tessuto è considerato indipendente dal colore.

SERGE 1% / SERGE 600

Collezione di tessuti in fibra di vetro ricoperti in PVC. I tessuti realizzati con questo gruppo hanno un „serge" diagonale distintivo del tessuto che garantisce loro un' insolita stabilità dimensionale. Elevata resistenza al fuoco e ottimi parametri tecnici dei tessuti forniscono agli utenti comfort visivo nelle stanze, proteggendo l'ambiente di surriscaldarsi.



POLYSCREEN

Vasto gruppo di tessuti tecnici in poliestre rivestiti in PVC, caratterizzato da varietà di modelli e proprietà di tessitura (PS Luminoso, PS 550, PS 350). Ciò consente agli architetti di selezionare la giusta soluzione, aumento dell'attrattiva visiva dell'edificio e per sottolineare il suo carattere individuale. Elevati parametri tecnici forniscono il comfort ottico e termico all'interno della stanza. Un'ulteriore caratteristica del tessuto è la facilità per tenerlo pulito.

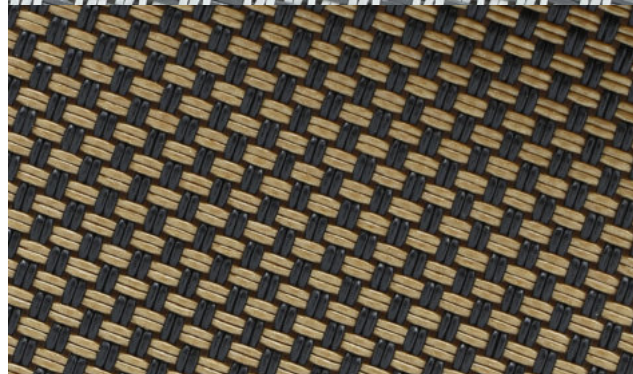

SOLTIS 92 / SOLTIS 99

Tessuto tecnico in poliestre rivestito in PVC, prodotto con tecnologia brevettata Preconstraint Ferrari. La tecnologia unica conferisce al tessuto un'elevata stabilità e lo protegge dalle deformazioni anche in caso di grandi dimensioni. Elevati parametri tecnici garantiscono l'ottica e comfort termico. La qualità dei componenti utilizzati nella produzione di questo tessuto garantiscono la solidità del colore. Grazie alla superficie liscia, il tessuto impedisce di assorbire lo sporco o di macchiarsi.

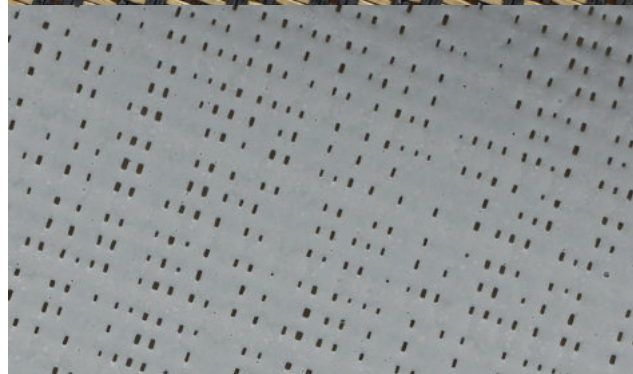

BLACK OUT

Tessuti oscuranti di fascia alta in un gruppo di Polyscreen 314 BO e SERGE BO LUNAR blocca efficacemente la luce del sole che entra nella stanza. Costituisce la soluzione ideale per sale conferenze, studi audiovisivi, fotografici, ecc. Alta stabilità dimensionale, parametri tecnici elevati, interessanti colori sono senza dubbio i vantaggi dei tessuti in questo gruppo.



ACOUSTIC - VEROGLIM

Tessuto elegante, realizzato con la massima qualità non infiammabile in fibre di poliestere Trevira CS, per uso interno. Grazie al suo peso, il tessuto è ideale per i sistemi a cassette. Un importante vantaggio di questo tessuto è alto coefficiente acustico. Grazie alla sua struttura, il tessuto assorbe il suono e silenzia l'ambiente. altro vantaggio è la superficie metallica che riflette la luce intensa e in questo modo regola la sua intensità nella stanza.

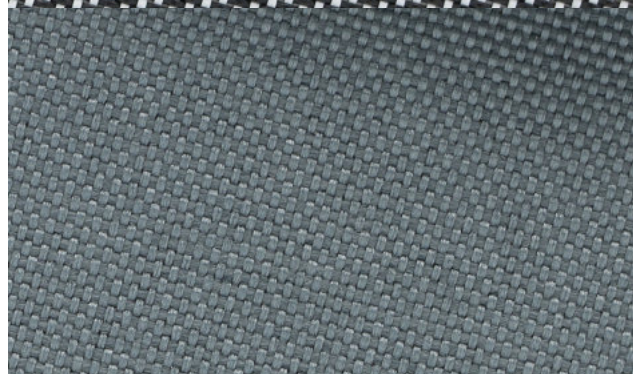

SUNWORKER

Tessuto in poliestre liscio rifinito con PVC. Struttura unica del tessuto ferma efficacemente la luce del sole, consentendo una quantità ottimale di luce visibile per trasmettere all'interno della stanza, fornendo un elevato comfort ai suoi utenti. I vantaggi di questo tessuto sono: solidità del colore, alta resistenza alle condizioni atmosferiche e facilità da mantenerlo pulito.



TESSUTI SOLID

PRECONTRAI NT 602 OPAQUE SPECIFICAZIONE TECNICA

	Valori	Standard
Fibra	1100 dtex PES HT	Tersuisse
Peso	750 g/m ²	EN ISO 2286-2
Larghezza	267 cm	-
Resistenza alla trazione (ordito/trama)	230/220 daN/5cm	EN ISO 1421
Resistenza allo strappo (ordito/trama)	20/20 daN	DIN 53.363
Grado di allungamento sotto il carico (ordito/trama)	<1%/<1%	NF EN 15619
Aderenza	9/9 daN/5cm	EN ISO 2411
Finitura	Tessuto bilaterale	-
Ritardante di fiamma	• M2/NFP 92-507 • B1/DIN4102-1 • M2/UNE23.727-90 • BS 7837 • 1530.3/AS NZS • Method 2/NFPA 701 • CSFM T19	
Resistenza al freddo	-30°C	ISO 4675
Resistenza al caldo	+70°C	

PRECONTRAI NT 702 OPAQUE SPECIFICAZIONE TECNICA

	Valori	Standard
Fibra	1100 dtex PES HT	Tersuisse
Peso	830 g/m ²	EN ISO 2286-2
Larghezza	267 cm	
Resistenza alla trazione (ordito/trama)	280/280 daN/5 cm	EN ISO 1421
Resistenza allo strappo (ordito/trama)	30/28 daN	DIN 53.363
Aderenza	10/10 daN/5 cm	EN ISO 2411
Finitura	tessuto acrilico bilaterale (parte frontale in alluminio/retro grigio)	
Ritardante di fiamma	M2/NFP 92-507 • TEST 2/NFPA 701 • CSFM T19 • B1/DIN 4102-1 • BS 7837 • GROUP 1/AS/NZS 3837 • 1530.3/AS/NZS • SITAC/SIS 650082 • Schwerbrennbar Q1-Tr1/ONORM A 3800-1 • CLASSE 2/UNI 9177-87 • M2/UNE 23.727-90 • VKF 5.2/SN 198898 • B-s2,do/EN 13501-1	
Resistenza al freddo	-30°C	
Resistenza al caldo	+70°C	



BLANC 602N OPAQUE 8503



BEIGE 602N OPAQUE 0020



ALU GREY 702 OPAQUE 1285



Controllo

A seconda delle esigenze, il controllo delle ombreggiature possono essere eseguiti usando interruttori a parete, telecomandi o via Internet attraverso l'interfaccia nel tuo computer, tablet o smartphone.



Sensori

L'uso del sensore del vento, solare o temperatura nell'edificio intelligente ti danno la capacità di controllare automaticamente i sistemi di protezione solare persiane a seconda dei condizioni atmosferiche.



Automazione

comfort durante il lavoro
e tempo libero





Azionamento

L'uso di azionamenti elettrici in tende da sole ti dà il comfort dell'utilizzo ma anche la possibilità di programmare la loro apertura e chiusura automatica.



Il controllo del livello di energia solare trasmessa nell'edificio è possibile grazie al sistema di controllo automatico applicato nei sistemi di protezione solare. Inoltre, costituiscono un elemento di protezione nel caso delle avversità atmosferiche. A scopo di aumentare l'efficienza energetica e il comfort, è possibile integrare impianti d'illuminazione, climatizzazione e riscaldamento e visualizzazione della loro posizione. I sistemi moderni di automazione sono caratterizzati dalla semplicità d'installazione, configurazione e riconfigurazione.



SELT

COMPANY

Tutte le specifiche, il design e il colore dei prodotti sono aggiornati al momento dell'invio di questo catalogo per la stampa. Il produttore si riserva il diritto di apportare modifiche senza preavviso. A causa del processo di stampa, le riproduzioni a colori sono solo a scopo illustrativo, la loro deviazione dal colore reale non può costituire motivo di reclamo. La riproduzione del catalogo in tutto o in parte è vietata senza il permesso scritto dell'azienda SELT.

selt.com